

長岡市統計年鑑

平成 28 年 版

長 岡 市

長
岡
市
統
計
年
鑑

(平
成
二
十
八
年
版)

長
岡
市

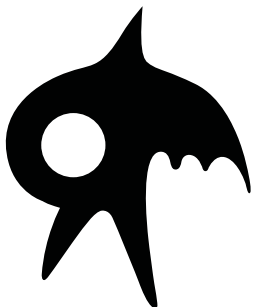

市章

魅力ある地方中核都市として限りなく発展する長岡市を、不撓不屈ふたうふくつの不死鳥の姿に託して表現したもので、昭和52年9月21日に制定しました。



市の木 「ケヤキ」



市の花 「つつじ」

市の木・市の花は、市制施行80周年を記念し、市民の投票をもとにして昭和61年10月1日に制定しました。



市の魚 「錦鯉」にしきごい

市の魚は、復興の象徴として、小千谷市とともに平成26年10月23日に制定しました。

長岡市統計十年鑑

平成 28 年版

長 岡 市

はじめに

平成28年版「長岡市統計年鑑」をここに刊行いたします。

近年、社会経済情勢は、国際化、高度情報化、少子高齢化の進展に伴い複雑かつ多様化しています。こうした現状を的確に把握するため統計情報の需要がますます高まり、重要視されてきました。

本書は、これらに対処するため、本市の自然、人口、経済、社会、文化など各分野にわたる統計資料を総合的に収録して、市勢の現状と発展の推移を明らかにしようとするものです。

本市の行政政策上はもとより、経済、社会活動など各方面の基礎資料として御利用いただければ幸いです。

最後に、本書の刊行にあたり、貴重な資料を提供してくださった関係各位に心からお礼申し上げます。

平成29年3月

長岡市長 磯田達伸

利用者のために

1 本書は、主に官庁統計を収録しましたが、必要に応じて、民間団体の統計資料も利用しました。

2 資料は原則として、平成27年中または平成27年度中を最終収録年とし、年次比較のため、過去5か年分の累年数値を併載しました。

なお、平成22年中または平成22年度中（収録基準日の標記がないものを含む）の統計表については、原則として平成17年4月1日、平成18年1月1日及び平成22年3月31日合併市町村分の数値を含みます。

3 統計表に何年とあるのは、暦年（1月1日から12月31日まで）、何年度とあるのは、会計年度（4月1日から翌年3月31日まで）を示しています。

4 数字の単位は、各表の左上又は表中に、資料の出所と資料名については、各表の「脚注」に掲げました。

5 数字の単位未満は四捨五入を原則としました。端数処理の関係で、総数と内訳の計が一致しない場合もあります。

6 統計表中の符号の用法は次のとおりです。

「0」	……数値が表示単位に満たないもの
「-」	……該当数値がないもの
「…」	……事実不明又は調査を欠くもの
「x」	……資料の秘密保持上公表できないもの
「△」	……負数又は減少
「\」	……その欄は数字の入らないもの

7 本書に収録した資料についてのお問合せは、総務部庶務課統計係です。

電話 (0258) 39-2248 (直通)

統計表目次

	ページ		ページ
1 土地・気象	1	3-11 常住地による従業・通学市町村、	3-11
1-1 市域の変遷	3	男女別15歳以上就業者数及び通学者数 ……	41
1-2 位置及び面積	4	3-12 従業地・通学地による常住市町村男女別	3-12
1-3 市役所の位置	4	15歳以上就業者数及び通学者数 ……	42
1-4 地区別土地面積	4	3-13 住宅の建て方別住宅に住む一般世帯数、	3-13
1-5 地目別課税地積	5	一般世帯人員及び主世帯の延面積の	3-13
1-6 地目別評価額	5	構成比	43
1-7 農地転用の状況	5	3-14 住宅に住む一般世帯の	3-14
1-8 水系別河川延長	6	住宅所有関係別割合	43
1-9 河川延長	7	3-15 世帯の家族類型別一般世帯数、	3-15
1-10 気象概況(長岡地域気象観測所)	10	一般世帯人員	44
1-11 積雪、降雪の推移	12	3-16 地区別年齢別人口	46
		3-17 地域別世帯人員別世帯種類別世帯数及び	3-17
2 人口	15	世帯人員	48
2-1 人口、面積及び世帯数の推移	17	3-18 地区別年少人口指数、老年人口指数、	3-18
2-2 町名別世帯数及び男女別人口	19	老年化指数及び従属人口指数	50
2-3 年齢階級別人口	27		
2-4 住民基本台帳登録人口月別移動状況	28	4 事業所	51
2-5 人口動態	28	4-1 産業別事業所数、従業者数の	4-1
2-6 年齢階層別、理由別、人口移動状況	29	推移(民営)	53
2-7 都道府県別人口移動状況	30	4-2 産業別事業所数及び従業者数(民営)	4-2
		開設時期別事業所数及び	4-3
3 国勢調査	33	従業者数(民営)	54
3-1 産業別(大分類)、従業上の地位、	3-1	4-4 産業別、規模別事業所数及び	4-4
男女別15歳以上就業者数	35	従業者数(民営)	56
3-2 人口の推移	36	4-5 地区(地域)・産業別事業所数及び	4-5
3-3 地区別人口の推移	36	従業者数(民営)	62
3-4 地区別世帯数及び人口	38	4-6 産業別事業所数及び従業者数(公営)	4-6
3-5 国籍(5区分)、男女別外国人数	38		
3-6 労働力状態、男女別15歳以上人口	39	5 農・林・漁業	65
3-7 年齢、配偶関係、男女別15歳以上人口 ……	39	5-1 経営耕地面積規模別農業経営体数	5-1
3-8 屋間人口	40	5-2 経営形態別農業経営体数	67
3-9 世帯人員別一般世帯数及び一般世帯人員 ……	40	5-3 専業兼業別農家数(販売農家)	68
3-10 施設等種類別世帯数及び世帯人員 ……	40	5-4 農畜産物販売額規模別農家数(販売農家) ……	68

5-5	農業用機械所有農家数、所有台数 (販売農家)	69	6 建 設	81	
5-6	経営耕地面積 (販売農家)	69	6-1	道路実延長	83
5-7	農産物収穫面積	70	6-2	橋りょう数	83
5-8	農業従事日数別世帯員数	70	6-3	道路消雪パイプ敷設状況	84
5-9	農家人口及び15歳以上の就業状態別 世帯員数	71	6-4	道路除雪作業状況	84
5-10	年齢別・男女別世帯員数 (販売農家)	71	6-5	都市計画道路延長	84
5-11	家畜飼養頭羽数及び農家数	72	6-6	都市計画用途地域の決定状況	85
5-12	地区別農用機械の種類別自家所有台数 ...	72	6-7	都市計画・防火地域及び準防火地域の 状況	85
5-13	雇用労働雇入れ農家数と人数 (販売農家)	73	6-8	都市計画風致地区の状況	85
5-14	市営牧場飼養頭数	74	6-9	都市計画高度地区、都市計画高度利用地区 の状況	85
5-15	市営食肉セクターとさつ状況	74	6-10	公園等設置状況	86
5-16	と畜検査数	74	6-11	市・県営住宅の概要	93
5-17	牛乳搾乳量	75	6-12	建築物用途別確認申請等件数	94
5-18	地区別林野面積	75	6-13	開発行為許可申請等件数	94
5-19	保安林の状況	76	6-14	都市計画法に基づく建築許可申請等件数	95
5-20	植林及び林産状況	76	6-15	家屋の概要	96
5-21	内水面養殖業の概況	76	6-16	長岡地内信濃川治水工事実績	98
5-22	内水面漁業経営体の状況	77	7 製 造 業	99	
5-23	内水面養殖業専・兼業別経営体数 (個人経営体)	77	7-1	産業別事業所数の推移 (全)	101
5-24	内水面養殖業養殖方法別養殖池数 及び面積	77	7-2	工業の推移 (全)	102
5-25	内水面養殖業従事者の男女別・年齢別 従事者数	78	7-3	規模、年次別従業者数の推移 (全)	102
5-26	海面漁業経営組織別経営体数	78	7-4	規模、年次別製造品出荷額等の 推移 (全)	103
5-27	海面漁業階層別漁業経営体数	78	7-5	工業の概況 (全)	104
5-28	海面漁業個人経営体保有漁船 種類別隻数	78	7-6	工業の概況 (従業者30人以上) その1 ...	112
5-29	海面漁業個人経営体専兼業別経営体数 ...	79	7-7	工業の概況 (従業者30人以上) その2 ...	116
5-30	海面漁業個人経営体基幹的漁業従事者の 男女別・年齢別経営体数	79	7-8	地区別工業の概況 (全)	118
			7-9	工業解析表 (従業者30人以上)	120
			7-10	品目別製造品出荷額 (5億円以上)	124
			7-11	品目別加工賃収入額 (1億円以上)	127
			8 商 業	129	
			8-1	商業の推移 (飲食店を除く)	131

	ページ		ページ		
8-2	産業別商業の概況（飲食店を除く）	132	10-11	郵便施設数	156
8-3	規模別卸売業の概況	134			
8-4	規模別小売業の概況	135	11 電気・ガス・上下水道		157
8-5	地区別商業の概況（飲食店を除く）	136	11-1	電灯需要量	159
8-6	商業解析表（飲食店を除く）	138	11-2	電力需要量	159
			11-3	消費電力量	159
9 金	融	141	11-4	産業別電力需要量	160
9-1	主要金融機関店舗数	143	11-5	都市ガス施設状況	160
9-2	金融機関預金残高及び貸付残高		11-6	都市ガス生産量及び販売量	161
	（年度平均）	143	11-7	上水道施設能力及び配水量	162
9-3	農業協同組合預貯金残高及び貸付残高		11-8	上水道給水状況	162
	（年度平均）	143	11-9	上水道用途別給水量	163
9-4	手形交換高及び不渡手形状況	144	11-10	簡易水道の状況	164
9-5	小規模事業者経営改善資金申込高及び貸付高	144	11-11	下水道施設状況	164
	（年度平均）	144	11-12	下水道普及状況	164
9-6	信用保証状況	145	11-13	下水道処理状況	165
9-7	中小企業振興資金申込高及び貸付高				
	（普通・組合・小口・創業貸付）	145	12 市民生活		167
9-8	中小企業高度化資金申込高及び貸付高	145	12-1	消費生活相談受付状況	169
9-9	新技術・新製品開発資金申込高及び貸付高	145	12-2	産業別市内総生産（実額）	170
	（年度平均）	145	12-3	市民所得の分配（実額）	170
9-10	設備資金申込高及び貸付高	146	12-4	主要品目の年平均小売価格	172
9-11	工場等立地促進資金申込高及び貸付高	146	12-5	市民相談事項別件数	174
9-12	長岡市勤労者住宅建設資金融資利用状況	146	12-6	酒類消費状況	174
			12-7	青果年間取扱数量及び金額	174
10 運輸・通信		147	12-8	主要生産地別取扱数量及び販売金額	
10-1	自動車台数	149		順位表	175
10-2	軽自動車台数	149	12-9	主要青果物県内、県外産別取扱数量及び金額（平成27年）	176
10-3	市営駐車場利用状況	150			
10-4	市営自転車駐車場利用状況	150	13 教 育		177
10-5	ハイヤー利用状況	151	13-1	学校の概況	179
10-6	バス輸送状況	151	13-2	幼稚園の就園率	180
10-7	北陸・関越自動車道月別利用状況	152	13-3	幼稚園及び幼保連携型認定こども園の教員数及び園児数	181
10-8	J R 貨物発着状況	154	13-4	小学校別本務教員数、児童数及び学級数	180
10-9	J R 乗車人員数	155			
10-10	電話機施設状況	156			

	ページ		ページ	
13-5	中学校別本務教員数、生徒数及び学級数 …	184	13-35 種類別補導人員数 ……………	204
13-6	中学校進路別卒業生数 ……………	186		
13-7	高等学校別教員数、生徒数及び学級数 …	186	14 文 化 ・ 宗 教 ……………	205
13-8	高等学校進路別卒業生数 ……………	188	14-1 市立科学博物館資料数 ……………	207
13-9	高等学校卒業生の産業分類別就職状況 …	188	14-2 市立科学博物館利用者数 ……………	207
13-10	高等学校卒業生の都道府県別県外 就職状況 ……………	190	14-3 国・県・市指定文化財一覧表 ……………	208
13-11	国立長岡工業高等専門学校 教員数及び学生数 ……………	190	14-4 図書館資料所蔵数 ……………	218
13-12	国立長岡技術科学大学学生数 ……………	190	14-5 図書館資料貸出数 ……………	220
13-13	国立長岡技術科学大学教員数 ……………	192	14-6 自動車・団体文庫等配本箇所数及び 貸出数 ……………	220
13-14	公立長岡造形大学学生数 ……………	192	14-7 中央公民館利用状況 ……………	222
13-15	公立長岡造形大学教員数 ……………	194	14-8 中之島公民館利用状況 ……………	223
13-16	私立長岡大学教員数及び学生数 ……………	194	14-9 与板公民館利用状況 ……………	224
13-17	県立長岡聾学校教員数及び生徒数 ……………	194	14-10 川口公民館利用状況 ……………	225
13-18	県立柏崎特別支援学校のざく分枝教員数、 生徒数及び学級数 ……………	195	14-11 青少年文化センター利用状況 ……………	226
13-19	市立総合支援学校及び 市立高等総合支援学校教員数、 児童・生徒数及び学級数 ……………	196	14-12 中之島文化センター利用状況 ……………	226
13-20	市立小学校教育費 ……………	196	14-13 栃尾文化センター利用状況 ……………	227
13-21	市立中学校教育費 ……………	197	14-14 寺泊文化センター利用状況 ……………	227
13-22	市立小・中学校 児童・生徒 1 人当たり の教育費（公費） ……………	197	14-15 戦災資料館入館者数 ……………	228
13-23	市立小学校施設の概況 ……………	198	14-16 郷土史料館入館者数 ……………	228
13-24	市立中学校施設の概況 ……………	199	14-17 重要文化財旧長谷川家住宅入館者数 ……	228
13-25	市立小・中学校教室数及び学校林 ……	200	14-18 小国民俗資料館利用状況 ……………	229
13-26	市立総合支援学校施設の概況 ……………	201	14-19 三島郷土資料館利用状況 ……………	229
13-27	教育相談の状況 ……………	201	14-20 与板歴史民俗資料館利用状況 ……………	230
13-28	不登校面接相談児童・生徒数の推移 ……	201	14-21 大竹邸記念館利用者数 ……………	230
13-29	教職員研修講座開催状況 ……………	202	14-22 栃尾美術館利用状況 ……………	230
13-30	要請研修 内容別要請回数 ……………	202	14-23 良寛の里美術館利用状況 ……………	231
13-31	天体観測会の実施状況 ……………	203	14-24 菊盛記念美術館利用状況 ……………	231
13-32	視聴覚教材貸出状況 ……………	203	14-25 小国芸術村利用状況 ……………	232
13-33	主な視聴覚機器貸出状況 ……………	203	14-26 寺泊水族博物館利用状況 ……………	232
13-34	街頭育成活動状況 ……………	204	14-27 寺泊水族博物館展示生物数 ……………	233
			14-28 市立劇場利用状況 ……………	233
			14-29 リリックホール利用状況 ……………	234
			14-30 市民体育館利用状況 ……………	234
			14-31 南部体育館利用状況 ……………	236
			14-32 北部体育館利用状況 ……………	236

	ページ		ページ		
14-33	みしま体育館利用状況	237	14-69	信濃リバーサイドパーク野外活動施設 利用状況	258
14-34	新産体育館利用状況	237	14-70	三島運動広場利用状況	258
14-35	中之島体育館利用状況	238	14-71	栃尾地域運動広場利用状況	259
14-36	中之島北体育館利用状況	238	14-72	おぐに運動公園利用状況	260
14-37	越路体育館利用状況	239	14-73	道院高原利用状況	260
14-38	山古志体育館利用状況	239	14-74	川口運動公園利用状況	261
14-39	栃尾体育館利用状況	240	14-75	市営スキー場利用状況	262
14-40	吉水体育館利用状況	240	14-76	古志高原スキー場利用状況	262
14-41	小国勤労者体育センター利用状況	240	14-77	とちおファミリースキー場利用状況	262
14-42	三島体育センター利用状況	241	14-78	中学校夜間照明施設利用状況	263
14-43	悠久山野球場利用状況	242	14-79	ながおが市民センター利用者数	264
14-44	中之島野球場利用状況	242	14-80	まちなかキャンパス長岡利用者数	266
14-45	三島野球場利用状況	243	14-81	アオーレ長岡利用状況	266
14-46	市営陸上競技場利用状況	244	14-82	越路地域交流館利用状況	267
14-47	希望が丘プール利用状況	244	14-83	みしま交流センター利用状況	268
14-48	悠久山プール利用状況	244	14-84	とちおふるさと交流広場(ゴルフ場) 利用状況	268
14-49	市営東山テニス場利用状況	246	14-85	ハイアール長岡利用状況	268
14-50	市営希望が丘テニス場利用状況	246	14-86	栃尾産業交流センター利用状況	269
14-51	中之島テニス場利用状況	247	14-87	道の駅利用状況	269
14-52	栃尾テニス場利用状況	247	14-88	B&G海洋センター利用状況	270
14-53	みしま会館利用状況	248	14-89	塚山活性化センター利用状況	270
14-54	大杉会館利用者数	248	14-90	山古志闘牛場利用状況	271
14-55	小国会館利用状況	249	14-91	刈谷田川ニューホテル利用状況	271
14-56	栃尾市民会館利用状況	250	14-92	川口総合交流拠点施設利用状況	272
14-57	無料施設利用状況	252	14-93	テレビ受信契約数	272
14-58	ニュータウンいこいの広場利用状況	252	14-94	宗教法人の概況	272
14-59	和島オートキャンプ場利用状況	253	15 労働・社会保障		
14-60	おぐに森林公園利用状況	253	15-1	一般職業紹介状況	275
14-61	杜々の森名水公園利用状況	254	15-2	中高年齢者常用職業紹介状況	275
14-62	信濃川河川運動公園利用状況	254	15-3	障害者職業紹介状況	275
14-63	信濃川右岸運動公園利用状況	255	15-4	産業別新規求人数及び雇用保険適用 給付状況	276
14-64	信濃川南部運動公園利用状況	255	15-5	一般被保険者求職者給付の支給状況	277
14-65	ニュータウン運動公園利用状況	255			
14-66	スポーツ広場利用状況	256			
14-67	乙吉運動広場利用状況	256			
14-68	中之島スポーツ広場利用状況	257			











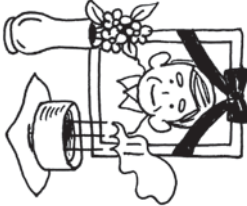

	ページ		ページ
15-6	短期雇用特例被保険者求職者給付の支給状況	277	
15-7	雇用継続給付取扱状況 (高年齢・育児休業・介護休業)	276	15-35 介護保険第1号被保険者・要介護者・要支援者数及び保険料収納状況
15-8	教育訓練給付取扱状況	278	291
15-9	Uターン登録状況	278	15-36 介護保険給付状況
15-10	業種別労働災害発生状況	278	290
15-11	普通職業訓練短期課程入所状況	279	15-37 介護保険サービス給付状況
15-12	普通職業訓練短期課程修了状況	280	292
15-13	労働組合組織状況及び組合員数	280	15-38 生活保護法による保護状況
15-14	勤労会館利用状況	281	292
15-15	勤労青少年ホーム利用状況	282	15-39 生活保護世帯労働力類型別状況
15-16	サテライフ長岡利用状況	282	293
15-17	国民健康保険加入状況及び保険料収入状況	282	15-40 寡婦福祉資金貸付状況
15-18	国民健康保険給付状況	283	294
15-19	国民健康保険療養費の負担区別費用額	283	15-41 母子福祉資金貸付状況
15-20	国民健康保険療養の給付(診療費)	284	294
15-21	健康保険適用事業所数及び被保険者数	284	15-42 ふれあい福祉総合相談所利用状況
15-22	国民年金被保険者、免除、付加加入者及び不在者数	284	295
15-23	国民年金被保険者適用状況	285	15-43 生活福祉資金貸付状況
15-24	国民年金納付状況	285	294
15-25	国民年金受給権者数	286	15-44 高齢者センター利用状況
15-26	民生委員・児童委員の活動状況 (内容別相談・支援件数)	287	296
15-27	身体障害者手帳交付数	287	15-45 老人福祉センター利用者数
15-28	身体障害者手帳交付者の援護実施状況	288	296
15-29	療育手帳交付数	289	15-46 山古志地域福祉センターなごみ苑利用状況
15-30	精神障害者保健福祉手帳交付数	289	297
15-31	施設別年間入退所状況	289	15-47 高齢者コミュニティセンターゆきわり荘利用状況
15-32	老年人口の状況	290	297
15-33	老人医療費給付状況(県老)	290	15-48 老人憩いの家利用状況
15-34	重度心身障害者医療費助成状況(県障)	290	297
			15-49 認可保育園別入園人員数
			298
			15-50 市立へき地保育園別入園人員数
			300
			15-51 児童館と児童クラブの設置及び利用状況
			301
16 衛 生			
16-1	医療施設の状況	305	16-1 医療施設の状況
16-2	医療関係従事者数	305	305
16-3	病院診療科目別状況	305	16-2 医療関係従事者数
16-4	死因順位及び死亡数	306	305
16-5	死産胎数	306	16-3 病院診療科目別状況
16-6	妊産婦・乳児及び子ども(幼児)の医療費助成状況	308	305
16-7	乳児健康相談状況	308	16-4 死因順位及び死亡数
16-8	1歳6か月児健康診査(一般)状況	309	306
16-9	1歳6か月児健康診査(歯科)状況	309	16-5 死産胎数
16-10	3歳児健康診査(一般)状況	310	306
16-11	3歳児健康診査(歯科)状況	310	16-6 妊産婦・乳児及び子ども(幼児)の医療費助成状況
16-12	予防接種実施状況	311	308

	ページ		ページ		
16-13	結核健康診断、予防接種状況 ……………	311	17-3	刑法犯少年補導人員数 ……………	328
16-14	特定健康診査（長岡市国保） ……………	312	17-4	刑法犯少年学職別、年齢別補導人員数 ……	328
16-15	特定保健指導実施者数（長岡市国保） ……	312	17-5	風営適正化法（略）による事業所の概況	329
16-16	後期高齢者健康診査 ……………	313	17-6	拘留支所入出所者数 ……………	329
16-17	胃がん検診状況 ……………	314	17-7	地裁長岡支部民事、刑事事件取扱件数 ……	330
16-18	大腸がん検診状況 ……………	314	17-8	長岡簡裁民事、刑事事件取扱件数 ……	330
16-19	子宮がん検診状況 ……………	314	17-9	家事審判新受事件取扱件数 ……………	330
16-20	乳がん検診状況 ……………	315	17-10	家事調停新受事件取扱件数 ……………	331
16-21	肺がん検診状況 ……………	315	17-11	一般保護事件（車両運転に関する業務上 （重）過失致死傷等を除く）の終局決定別 既済人員 ……………	332
16-22	前立腺がん検診状況 ……………	315	17-12	家事少年事件取扱件数（人員） ……………	332
16-23	休日急患診療所（内科・小児科） の利用状況 ……………	316	17-13	少年学院学歴別収容者数 ……………	332
16-24	休日急患診療所（外科）の利用状況 ……	316	17-14	少年学院出身県別収容者数 ……………	333
16-25	休日急患歯科診療所の利用状況 ……	317	17-15	道路別交通事故発生件数 ……………	333
16-26	平日夜間急患診療所（内科） の利用状況 ……………	317	17-16	月別交通事故発生状況 ……………	333
16-27	中越子ども急患センターの利用状況 ……	318	17-17	曜日別交通事故発生件数 ……………	334
16-28	保健師業務状況 ……………	318	17-18	時間別交通事故発生件数 ……………	334
16-29	献血実施状況 ……………	319	17-19	交通事故種別当事者数 ……………	334
16-30	健康センサー使用状況（貸館業務） ……	319	17-20	形態別交通事故発生件数 ……………	334
16-31	市立小・中学校児童生徒 歯の検査の結果 ……………	319	17-21	性別・年齢別交通事故死者数 ……	335
16-32	市立小・中学校児童生徒 年齢別身体計測結果 ……………	320	17-22	交通災害共済事業の状況 ……………	336
16-33	畜犬関係事業の状況 ……………	320	17-23	事故別救急出場状況 ……………	336
16-34	ごみ処理状況 ……………	321	17-24	月別救急出場状況 ……………	336
16-35	し尿くみ取り等の状況 ……………	322	17-25	時刻別救急出場状況 ……………	336
16-36	公害事案の処理状況 ……………	322	17-26	消防施設及び機動力 ……………	337
16-37	河川水質調査結果（平均値） ……	322	17-27	消防水利の状況 ……………	338
16-38	大気汚染測定結果（平均値） ……	323	17-28	市消防団員数 ……………	338
16-39	環境騒音測定結果（測定地点の平均値） ……	323	17-29	火災発生状況 ……………	339
			17-30	月別火災発生状況 ……………	339
			17-31	建築物等の用途別火災発生状況 ……	340
			17-32	原因別火災発生件数 ……………	340
17 治安・災害		325	17-33	気象災害状況 ……………	342
17-1	刑法犯罪種別発生・検挙件数及び 検挙人員数 ……………	327	18 市の機関		349
17-2	刑法犯罪発生・検挙件数及び検挙人員数 ……	328	18-1	投票所別永久選挙人名簿登録者数 ……	351

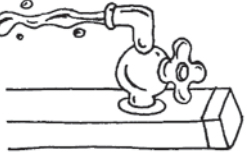
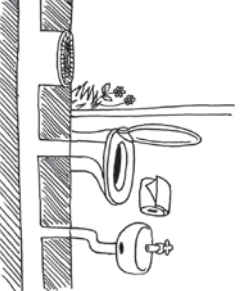
	ページ	ページ
18-2 選挙投票状況	354	付録-10 名誉市民・親善名誉市民・
18-3 党派別得票数	356	国際親善名誉市民・市民大賞
18-4 選挙人名簿登録者数	356	付録-11 教育委員会委員
18-5 市議会本会議開催状況	357	選挙管理委員会委員
18-6 常任委員会開催状況	357	付録-12 監査委員
18-7 請願・陳情処理状況	358	公平委員会委員
18-8 議案議決状況	358	付録-13 固定資産評価審査委員会委員
18-9 監査の状況	358	付録-14 農業委員会委員
18-10 農業委員会開催状況	359	付録-15 平成27年国勢調査結果
18-11 農地事務処理状況	359	付録-16 平成27年国勢調査結果
18-12 市職員数	360	付録-17 経済センサス調査結果
18-13 住居表示整備事業の状況	362	付録-18 平成26年工業統計調査結果
		(従業者数4人以上)
		付録-19 平成26年商業統計調査結果
		付録-20 平成26年農林業センサス結果
19 財 政	363	付録-21 平成26年農林業センサス結果
19-1 年度別一般会計歳入歳出決算	365	(販売農家)
19-2 一般会計経費別決算	367	付録-22 市の地域別状況
19-3 特別会計決算	368	
19-4 水道事業会計	369	
19-5 下水道事業会計	369	
19-6 市債目的別現在高	370	
19-7 市債借入先・利率別現在高	371	
19-8 財産総括表	372	
19-9 市税収納実績	372	
19-10 県税徴収状況	373	
19-11 国税徴収状況	374	
付 録	375	
付録-1 歴代市議会議長	377	
付録-2 歴代市議会副議長	378	
付録-3 市議会議員	379	
付録-4 常任委員会	380	
付録-5 特別委員会設置状況	380	
付録-6 歴代市長	381	
付録-7 歴代助役	382	
付録-8 歴代副市長	383	
付録-9 歴代収入役	383	

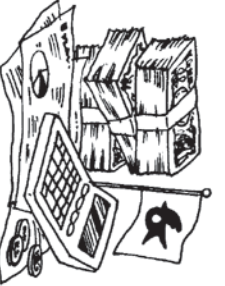
目で見る市民のくらし

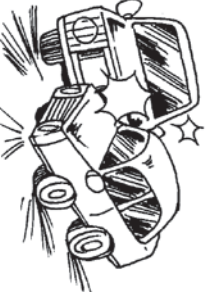
(平成27年度)

	<p>出生 1日に5.7人</p>
	<p>死亡 1日に9.0人</p>
	<p>転入 1日に17.9人</p>
	<p>転出 1日に20.2人</p>
	<p>結婚 1日に3.3組</p>
	<p>離婚 1日に1.0組</p>
	<p>電話 1世帯に0.6台</p>
	<p>市税 (平成28年度 当初予算額) 1世帯当たり 363,141円 1人当たり 138,317円</p>
	<p>水道 普及率 99.9%</p>
	<p>下水道 普及率 91.0%</p>
	<p>ごみ処理 1日に190.0t</p>
	<p>医師 (歯科を除く) 504人(1人に1人) (平成26年)</p>
	<p>予算 (平成28年度 当初予算額) 1人当たり 551,596円</p>
	<p>火災 6.3日に1件</p>
	<p>交通事故 (物損事故を除く) 1日に1.6件</p>
	<p>自動車 (軽を除く) 1世帯に1.1台</p>

月別最高・最低気温 (平成27年)

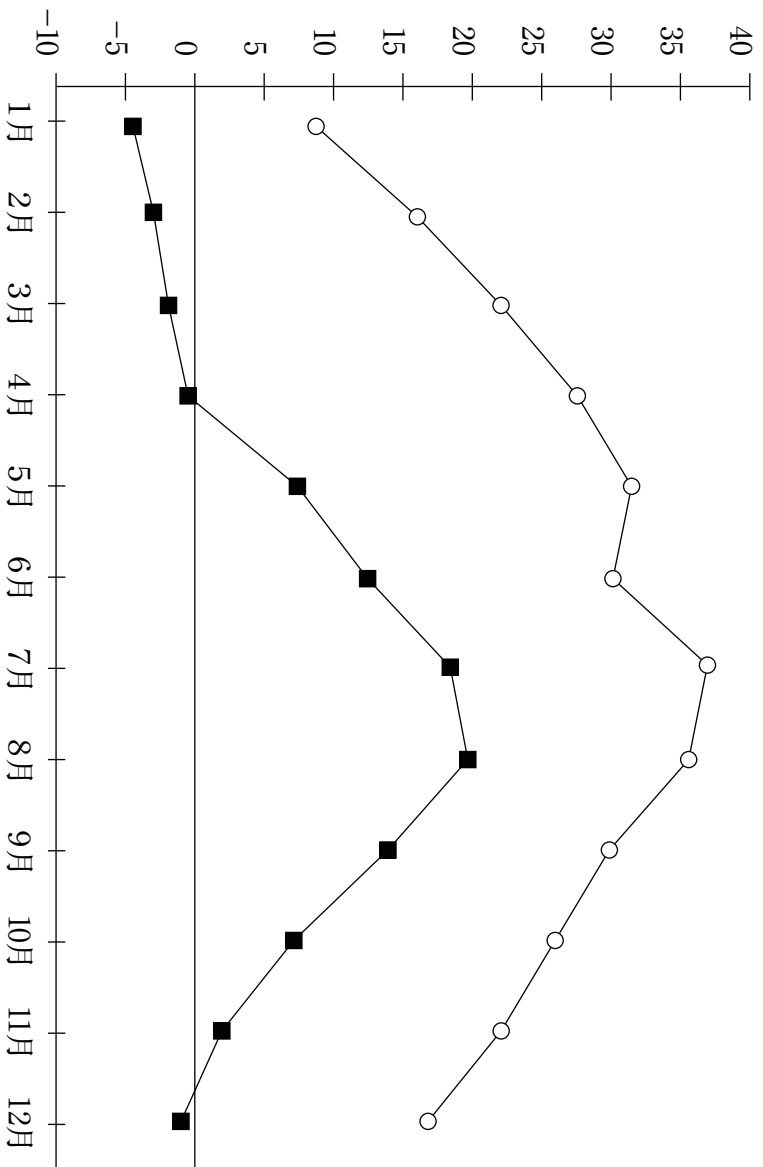

月別降水量 (平成27年)

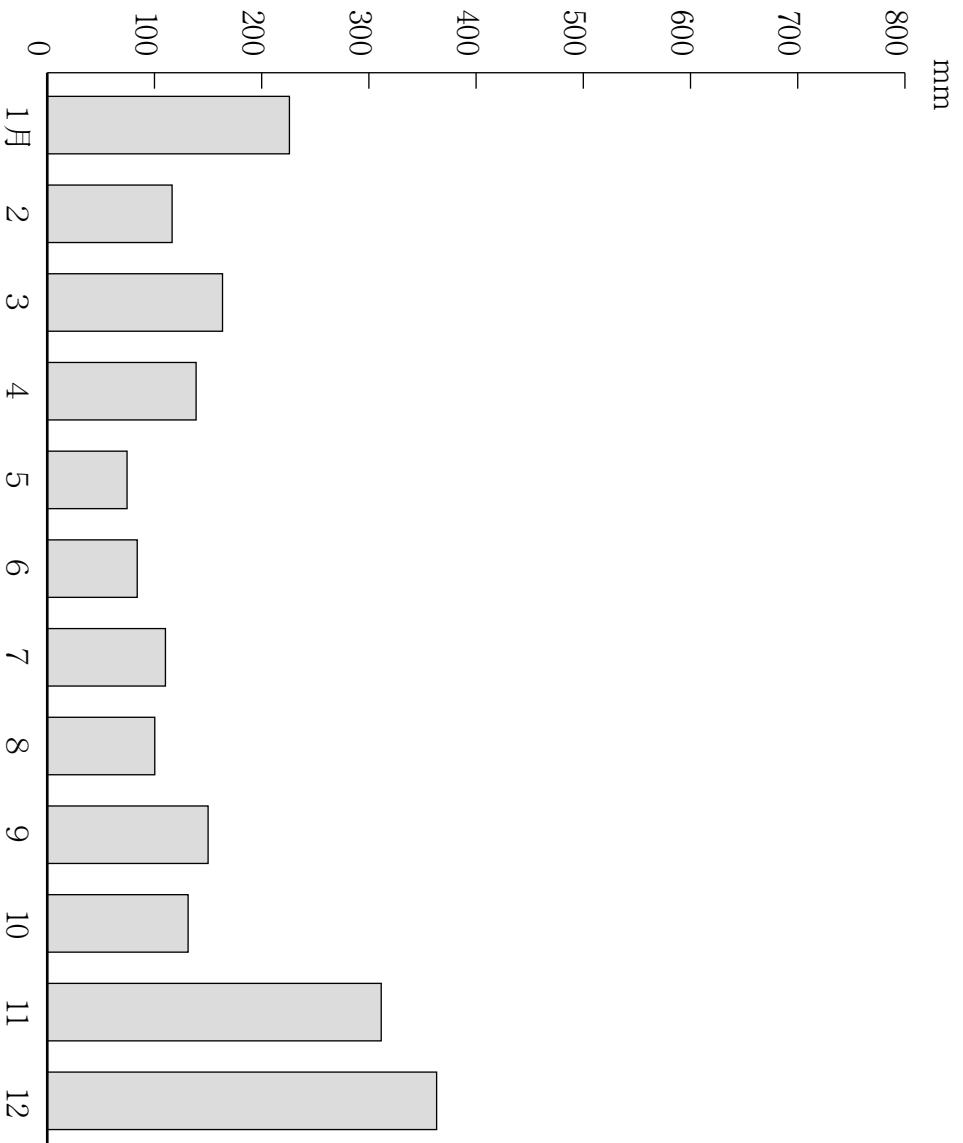

1-1 市域の変遷

編入年月日	編入市町村名	総面積	総人口
		km ²	人
明治	市制施行	9.22	33 702
大正	四郎丸村	15.90	45 256
昭和	黒条村の一部	16.15	62 125
	深才村の一部	17.71	57 411
	山通村の一部	28.11	59 082
	栖吉村	54.67	70 794
	富曾亀村	61.97	73 897
	上川西村	72.77	77 507
	宮内町	95.48	90 291
	深才村	112.36	94 808
	日越村、王寺川村、十日町村、山本村、黒条村、新組村、福戸村、下川西村及び六日市村の一部	200.14	122 092
	長岡市漆山町、下新町を見附市へ分離合併	198.82	130 215
	山古志村の一部	212.17	132 560
	関原町	223.67	137 655
	与板町の一部	224.61	138 033
	二和村	259.92	143 604
	長岡市桂町の一部を見附市へ、見附市椿澤の一部を長岡市へ境界変更	259.92	162 506
	長岡市李崎町、成沢町、川袋町及び花井町の一部を与板町へ、与板町大字鶯都及び広野の一部を長岡市へ境界変更	259.92	182 173
	国土地理院の公表による総面積の更正	262.63	(62.4.1)
平成	長岡市親沢町、福田町、才津町、上富岡町、下山町、前島町の各一部を越路町へ	262.63	184 344
元	越路町大字朝日、来迎寺、中沢、南島、新田、北野の各一部を長岡市へ境界変更		(元)12.1)
元	長岡市高野町の一部を三島町へ、	262.45	188 679
	三島町大字下河根川、瓜生の各一部を長岡市へ境界変更		(7.3.1)
	長岡市河根川町、大荒戸町の各一部を三島町へ、	262.45	188 760
	三島町大字鳥越の一部を長岡市へ境界変更		(7.9.1)
	長岡市親沢町の一部を越路町へ、越路町大字沢下条の一部を長岡市へ境界変更	262.45	189 819
	長岡市雲出町、大荒戸町及び河根川町の各一部を三島町へ、	262.45	(9.2.1)
	三島町大字七日市及び大字上岩井の各一部を長岡市へ境界変更		190 928
	長岡市王番田町、雲出町の各一部を三島町へ、	262.45	(11.6.1)
	三島町大字鳥越、大字鳥雲新田の各一部を長岡市へ境界変更		191 749
	長岡市亀崎町字山ノ内の一部を見附市へ、	262.45	(1311.1)
	見附市椿澤町字山ノ内の一部を長岡市へ境界変更		192 326
	長岡市四ッ屋町字金井野の一部を見附市へ、見附市耳取町字中田の一部を長岡市へ境界変更	262.45	(1612.1)
	中之島町、越路町、三島町、山古志村、小国町	525.89	(17.3.1)
	和島村、寺泊町、栃尾市、与板町	840.88	(17.4.1)
	長岡市真弓字新川、大曲戸新田字向川原、字川原、押切新田字川原、思川新田字川原、福井町字三番割及び百束町字一ノメ地の各一部を見附市へ、	840.88	283 392
	見附市傍所町字向の一部を長岡市へ境界変更		(18.1.1)
	川口町	890.91	282 608
	長岡市百束町字田井分、字本名、字前新田、字村付、字一ノメ地、四ッ屋町字五畝割、字向野、字新田の各一部を見附市へ、	890.91	(19.3.1)
	見附市椿澤町字向野、漆山町字向野、鹿熊町字大場、字諏訪川原、傍所町字向、田井町字向野の各一部を長岡市へ境界変更		281 822
	国土地理院の公表による総面積の更正	891.06	(24.3.1)

1-2 位置及び面積

位 置		面 積	周 囲	広 ば う		
東 経 極	北 緯 極			東	西	南 北
° / "	° / "	° / "	° / "	km	km	km
139 7 28	138 38 35	37 10 35	37 42 37	891.06	...	42.6
						59.3

資料 庶務課

1-3 市役所の位置

所 在 地	位 置
長岡市大手通1丁目4番地10	北緯37° 26' 48" 東経138° 51' 05"

資料 国土地理院

1-4 地区別土地面積

単位 km²

総 数	旧 市 域	合併市域 総 数	合 併 市 域																																		
			栖 吉	富 曾 亀	上 川 西	宮 内	深 才	日 越	王 寺 川	下 川 西	黒 条	新 組	山 本	十 日 町	六 日 市	福 戸	太 田	関 原	二 和	21.13	5.51	14.12	4.69	13.35	11.50	35.31	中之島	越 路	三 島	山 古 志	小 国	和 島	寺 泊	栃 尾	与 板	川 口	
262.45	28.11	231.81	26.56	7.30	10.80	22.71	16.88	9.65	2.90	12.32	9.58	7.50																									
			42.55	58.44	36.47	39.83	86.15	31.86	58.16	204.92	20.05	50.03																									
891.06	262.45	628.46																																			

- 平成6年10月1日国土地理院の公表による総面積の更正に伴う合併市域ごとの面積は資料不詳のため、従前数値を掲載したものです。
 - 平成17年4月1日、平成18年1月1日合併地域の数値は、「平成17年度新潟県統計年鑑」によるものです。
 - 平成26年10月1日国土地理院の公表による総面積の変更（計測方法の変更と計測の基礎となる地図の切り替えによるもの。）に伴う旧市域と合併市域ごとの面積は資料不詳のため、従前数値を掲載したものです。
- 資料 庶務課

1-5 地目別課税地積

年次	単位 千㎡									
	総地積	田	畑	宅地	山林	原野	雑種地	池沼	牧場	
平成24年	525 841	175 666	42 552	48 870	233 696	11 309	12 048	1 699	1	
25	525 590	175 445	42 437	48 932	233 617	11 342	12 121	1 695	1	
26	525 019	175 119	42 258	49 016	233 268	11 360	12 301	1 696	1	
27	524 851	174 662	42 146	49 112	233 278	11 362	12 583	1 707	1	
28	524 553	174 392	42 043	49 141	233 144	11 353	12 769	1 710	1	

地目ごとに単位未満を調整しているため、総地積とは一致しません。

資料 資産税課

1-6 地目別評価額

年次	単位 千円									
	総額	田	畑	宅地	山林	原野	雑種地	池沼	鉱泉地	牧場
平成24年	1 031 493 962	43 215 119	21 475 116	921 173 410	4 243 007	169 767	41 076 622	135 311	5 596	14
25	1 007 314 380	41 549 545	20 545 758	900 669 020	4 226 913	170 795	40 012 594	134 145	5 596	14
26	992 094 599	44 166 471	19 909 520	883 894 927	4 208 372	171 087	39 604 284	134 328	5 596	14
27	974 263 240	40 961 707	18 963 743	870 918 535	4 173 850	171 340	38 926 670	142 121	5 260	14
28	959 941 946	39 924 493	18 376 967	859 893 872	4 151 165	170 842	38 275 564	143 749	5 260	14

資料 資産税課

1-7 農地転用の状況

年次	単位 ㎡									
	総数	工場等	住宅・店舗等	一時転用	その他					
平成23年	415	245 093	2	428	279	98 160	10	68 534	124	77 971
24	426	438 128	1	733	296	286 975	29	102 019	100	48 401
25	473	420 887	6	6 660	306	220 936	30	125 411	131	67 880
26	374	396 427	1	366	269	269 901	14	79 070	90	47 090
27	365	640 574	1	1 613	271	494 974	10	97 936	83	46 051

各年12.31現在

資料 農業委員会事務局

1-8 水系別河川延長

単位 m

各年4.1現在

水系名	計		一級河川		二級河川		準用河川		普通河川	
	河川数	延長	河川数	延長	河川数	延長	河川数	延長	河川数	延長
平成 24 年	252	904 742	135	732 798	11	45 665	19	20 101	87	106 178
25	252	904 742	135	732 798	11	45 665	19	20 101	87	106 178
26	252	904 742	135	732 798	11	45 665	19	20 101	87	106 178
27	252	904 607	135	732 798	11	45 665	19	19 966	87	106 178
28	253	904 927	135	732 798	11	45 665	19	19 966	88	106 498
信濃川	1	153 010	1	153 010	—	—	—	—	—	—
中之島川	2	15 700	2	15 700	—	—	—	—	—	—
刈谷田川	27	142 698	27	142 698	—	—	—	—	—	—
猿橋川	34	80 516	9	48 496	—	—	1	2 550	24	29 470
黒川	50	135 715	27	106 415	—	—	1	550	22	28 750
栖吉川	5	20 483	2	15 253	—	—	—	—	3	5 230
柿川	9	21 490	1	11 154	—	—	3	2 086	5	8 250
太田川	32	48 070	7	24 943	—	—	—	—	25	23 127
渋海川	43	132 255	34	126 144	—	—	2	840	7	5 271
須川	1	11 085	1	11 085	—	—	—	—	—	—
焼田川	1	6 500	1	6 500	—	—	—	—	—	—
朝日川	4	10 350	3	10 200	—	—	1	150	—	—
沢入川	1	1 000	1	1 000	—	—	—	—	—	—
野辺川	1	6 700	1	6 700	—	—	—	—	—	—
石田川	2	3 300	1	2 700	—	—	1	600	—	—
魚野川	20	52 410	17	50 800	—	—	3	1 610	—	—
大野積川	1	1 500	—	—	1	1 500	—	—	—	—
次郎七川	1	835	—	—	1	835	—	—	—	—
高堂川	1	1 500	—	—	1	1 500	—	—	—	—
藤四郎川	1	1 400	—	—	1	1 400	—	—	—	—
大三川	1	1 430	—	—	1	1 430	—	—	—	—
新島崎川	3	11 310	—	—	1	5 500	2	5 810	—	—
郷本川	7	26 220	—	—	4	22 850	3	3 370	—	—
島崎川	1	10 650	—	—	1	10 650	—	—	—	—
柳場川	1	900	—	—	—	—	1	900	—	—
信濃川支川	3	7 900	—	—	—	—	1	1 500	2	6 400

1 一級河川及び二級河川は、長岡地域振興局管内（小千谷市、見附市、出雲崎町を含む）の延長です。

2 信濃川支川には、戸座川、古川が含まれます。

3 普通河川は、第1次～第3次合併市町村分を含みません。

資料 河川港湾課

1 - 9 河 川 延 長

(1) 一級河川延長

平28. 4. 1現在

単位 m

水系名	水系延長	河川名	延長	備考
一級河川計	732 798			
信濃川	153 010	信濃川	153 010	他の行政区含む
中之島川	15 700	中之島川	12 000	
		中末	3 700	
刈谷田川	142 698	刈谷田川	44 000	他の行政区含む
		刈谷見	9 055	他の行政区含む
		刈小川	2 400	他の行政区含む
		刈塩田	1 800	
		刈塩田	14 816	
		刈塩田	3 500	
		刈塩田	4 300	
		刈塩田	1 500	
		刈塩田	1 400	
		刈塩田	5 000	
		刈塩田	1 400	
		刈塩田	5 100	
		刈塩田	3 500	
		刈塩田	3 000	
		刈塩田	1 900	
		刈塩田	13 027	
		刈塩田	4 400	
		刈塩田	5 500	
		刈塩田	2 100	
		刈塩田	1 300	
		刈塩田	1 600	
		刈塩田	2 500	
		刈塩田	5 700	
		刈塩田	900	
		刈塩田	1 500	
		刈塩田	1 700	
		刈塩田	600	
		刈塩田	600	
猿橋川	48 496	猿橋川	20 696	他の行政区含む
		猿橋川	8 800	
		猿橋川	4 100	
		猿橋川	2 300	
		猿橋川	2 700	
		猿橋川	1 500	
		猿橋川	3 300	
		猿橋川	3 100	
		猿橋川	2 000	
黒川	106 415	黒川	24 341	
		黒川	9 000	
		黒川	3 600	
		黒川	1 100	
		黒川	2 330	
		黒川	2 400	
		黒川	2 000	
		黒川	12 598	
		黒川	2 260	
		黒川	5 100	
		黒川	9 248	
		黒川	2 400	
		黒川	6 500	
		黒川	3 500	
		黒川	720	

つづき

水系名	水系延長	河川名	延長	備考
須川	11 085	須川	11 085	他の行政区域含む
焼田川	6 500	焼田川	6 500	他の行政区域含む
朝日川	10 200	朝七油 日滝夫川	8 000 1 000 1 200	他の行政区域含む
沢入川	1 000	沢入川	1 000	
野辺川	6 700	野辺川	6 700	他の行政区域含む
石田川	2 700	石田川	2 700	他の行政区域含む
魚野川	50 800	魚芋前大和 野 沢下田 野沢 沢戸 平江川 貫津山 南太水 小和源清 相小和源 大小相小 大小相小 大松大和	6 250 9 300 2 300 500 2 800 800 2 000 900 1 000 11 150 2 400 2 000 2 000 2 000 2 000 2 900 2 200 300	※川口地内と魚沼市境 ～信濃川合流部まで 他の行政区域含む

(2) 二級河川延長

単位 m

平28. 4. 1現在

水系名	水系延長	河川名	延長	備考
二級河川計	45 665			
大野積川	1 500	大野積川	1 500	
次郎七川	835	次郎七川	835	
高堂川	1 500	高堂川	1 500	
藤四郎川	1 400	藤四郎川	1 400	
大三川	1 430	大三川	1 430	
新島崎川	5 500	新島崎川	5 500	
郷本川	22 850	郷荒小保 本巻谷 島内川	12 300 3 450 5 500 1 600	
島崎川	10 650	島崎川	10 650	他の行政区域含む

1-10 気象概観

区分	気温(℃)						降水量(mm)			
	平均	最高(極)		最低(極)		総量	日最大			
		値	月	日	値		月	日	値	月
平成23年	13.2	37.9	7・20	-4.9	1・29	2 625.5	137.0		7・30	
24	13.1	36.1	9・17	-7.6	2・1	2 481.0	85.0		7・7	
25	13.3	34.9	8・31	-5.8	3・12	2 994.5	98.5		11・21	
26	13.2	36.8	7・26	-6.7	1・15	2 666.5	79.0		12・2	
27	13.8	36.9	7・13	-4.6	1・21	1 970.5	54.5		12・11	
1月	1.7	8.8	1・26	-4.6	1・21	223.5	47.5		1・4	
2	2.5	16.0	2・22	-3.0	2・9	118.0	17.0		2・19	
3	5.7	22.0	3・31	-1.9	3・3	162.0	40.5		3・12	
4	11.7	27.6	4・27	-0.7	4・9	139.5	23.5		4・5	
5	18.9	31.4	5・29	7.4	5・11	77.0	25.0		5・19	
6	21.2	30.2	6・25	12.5	6・7	83.0	21.0		6・28	
7	25.4	36.9	7・13	18.4	7・12	111.5	27.5		7・8	
8	26.0	35.5	8・4	19.6	8・26	99.0	27.0		8・30	
9	20.7	29.9	9・9	13.9	9・30	150.5	23.0		9・1	
10	15.1	24.9	10・1	7.2	10・15	134.0	29.5		10・2	
11	11.4	22.1	11・5	2.0	11・30	310.5	45.0		11・28	
12	5.7	16.8	12・15	-0.9	12・30	362.0	54.5		12・11	

- 1 平均気温は毎正時(24回)の値を平均、平均風速は正10分毎の10分間平均風速(144回)を平均したものです。
- 2 最深積雪は毎正時(24回)の値の最大値です。積雪差日計最大は毎正時(24回)の差(正の値)の合計の最大値です。
- 3 雪の年統計は寒候年(前年の8月から該当年の7月)で行っています。「**」**は20%以下、「**」**は20%を超える欠測を含む値、「**」**は欠測を表します。

資料 新潟地方気象台

況 (長岡地域気象観測所)

風 (m/s)		雪 (cm)				日照時間 (h)	区分	
平均風速	最大風速	最大風速の風向	積雪差日計最大		最深積雪			
			値	月 日	値	月 日		
2.0	12.1	西	32	1・27	145	1・30	1 614.8	平成23年
2.1	16.8	西南西	47	2・8	170	2・10	1 585.4	
2.3	15.3	西	45	1・10	125	2・22	1 534.1	
2.2	12.3	西	38	1・11	77	1・12	1 600.0	
2.2	12.3	西	53	12・13	96	12・15	1 621.5	
2.6	9.2	西北西	25	1・2	92	1・3	30.4	
2.5	12.1	西	19	2・9	73	2・11	54.2	
2.7	11.5	西	17)	3・12	18)	3・13	131.7	
2.2	8.7	西	0	4・30	0	4・30	182.4	
2.4	10.7	西	0	5・31	0	5・31	281.1	
2.1	12.3	西	0	6・30	0	6・30	164.3	
1.8	6.2	西北西	0	7・31	0	7・31	180.8	
1.8	5.9	西南西	0	8・31	0	8・31	169.6	
1.8	9.7	西南西	0	9・30	0	9・30	111.6	
2.1	11.0	西	0	10・31	0	10・31	174.6	
1.7	9.4	西	0	11・30	0	11・30	76.2	
2.2	11.6	西	5	12・17	4	12・17	64.6	

1-11 積雪、降雪の推移

年次	積雪初日	積雪終日	積雪日数	積雪期間	降雪量累計	日降雪量の最大		最深積雪の最大	
						値	月 日	値	月 日
大正15年 昭和2年	大14.12.17 大15.12.4	大15.4.14 昭2.3.29	101 103	87 70	533 716	…	…	132 159	大15.1.26 昭2.2.13
3	昭2.12.18	3.3.23	96	98	685	…	…	165	1.7
4	3.12.17	4.4.4	109	105	769	…	…	200	2.10
5	4.12.21	5.2.27	65	58	327	…	…	118	1.20
6	5.12.14	6.4.12	86	78	386	…	…	89	2.26
7	6.12.2	7.3.31	78	48	385	…	…	76	2.29
8	7.12.10	8.3.31	92	78	582	…	…	126	2.27
9	8.12.19	9.4.23	126	126	1 048	…	…	272	3.6
10	9.12.1	10.4.3	58	55	268	…	…	71	1.27
11	10.12.10	11.4.23	136	136	1 060	…	…	261	2.24
12	11.12.7	12.3.27	66	54	402	…	…	105	1.15
13	12.12.2	13.4.1	120	123	861	…	…	209	2.11
14	13.12.7	14.4.2	108	100	673	…	…	161	2.11
15	14.11.26	15.4.1	106	85	620	…	…	179	2.7-8
16	15.12.9	16.4.8	88	69	545	…	…	144	2.3
17	16.12.9	17.3.25	90	89	615	…	…	147	2.21
18	17.12.10	18.4.9	109	106	592	…	…	164	2.15
19	18.12.4	19.4.9	114	105	716	…	…	150	2.23
20	19.12.7	20.4.24	139	140	1 229	…	…	295	2.26
21	20.12.2	21.3.31	116	115	608	…	…	94	2.22
22	21.12.7	22.4.19	132	133	1 060	42	…	239	2.23
23	22.11.28	23.4.2	117	116	419	…	…	128	2.8
24	23.11.29	24.3.25	73	50	279	36	…	80	1.17
25	24.12.8	25.3.21	86	88	411	…	…	66	1.9
26	25.11.15	26.3.20	94	83	509	30	…	83	2.15
27	26.11.28	27.4.3	93	88	513	…	…	91	2.24
28	27.12.3	28.3.25	93	88	537	…	…	115	2.20
29	28.12.5	29.3.14	65	54	195	…	…	93	2.6
30	29.12.6	30.4.5	89	82	389	…	…	132	1.18
31	30.12.9	31.3.28	92	83	641	…	…	139	2.19
32	31.12.10	32.4.13	126	125	1 015	…	…	168	3.2
33	32.12.20	33.4.3	83	73	440	51	12.30	79	1.1
34	34.1.5	34.3.15	54	46	344	54	1.5	99	1.20
35	34.12.7	35.3.18	87	78	529	34	1.27	80	1.28
36	35.12.5	36.4.6	119	115	929	125	12.30	217	2.19
37	36.12.15	37.3.27	99	88	464	25	1.22	110	1.29
38	37.12.13	38.4.14	113	106	826	65	1.24	318	1.30
39	38.11.30	39.3.23	78	51	317	60	12.27	64	12.28
40	39.12.2	40.4.5	107	84	463	30	2.24-25	111	3.7
41	40.11.12	41.3.26	94	67	472	40	1.22	88	2.7
42	41.11.22	42.3.25	115	87	678	60	1.3	134	1.18
43	42.12.8	43.4.10	125	125	864	45	12.22	240	2.18
44	43.12.16	44.4.2	104	104	655	69	12.31	186	1.16
45	44.11.25	45.4.13	133	122	816	75	12.13	152	3.21-22
46	45.11.16	46.3.26	123	117	660	39	12.3	126	2.10
47	46.11.30	47.4.3	90	37	288	39	11.29	43	12.23
48	47.12.1	48.3.27	90	64	309	70	12.13	70	12.14
49	48.11.18	49.4.13	141	131	847	75	12.23	235	2.13
50	49.11.13	50.3.26	113	98	538	45	2.9	118	2.12

昭和52年5月1日長岡気象通報所の廃止にともない、昭和53年から国土交通省長岡国道工事事務所（中沢4丁目）で観測しています。

資料 道路管理課

つづき

年次	積雪初日	積雪終日	積雪日数	積雪期間	降雪量累計	日降雪量の最大		最深積雪の最大	
						値	月 日		値
51	50.12.12	51. 3.27	97	68	576	56	1. 9	150	1.21
52	51.11.28	52. 4. 4	113	98	884	55	12.31	212	2.23
53	52.12. 3	53. 3.24	92	82	540	48	1.31	95	2. 3
54	53.12. 6	54. 3. 6	55	22	203	20	1.14	33	1.16-17
55	54.11.14	55. 4. 3	91	88	640	43	1.16	191	2.17
56	55.12.13	56. 4. 8	117	117	886	69	12.27	223	1.22
57	56.11. 7	57. 4.11	76	60	464	25	1.28	91	2. 9
58	57.12. 5	58. 4. 1	89	82	624	44	2.12	141	2.14
59	58.11.26	59. 4.15	126	123	1 030	41	2.28	213	3. 8
60	59.12.14	60. 3.31	105	100	983	77	12.28	188	12.29
61	60.11.25	61. 4.13	130	125	1 193	105	1. 9	225	2.10
62	61.11.27	62. 3.27	92	83	593	40	1.26	80	1.27
63	62.11.29	63. 3.28	103	65	506	37	2. 9	116	2.10-11
平成元年	63.11.25	平成元年 3.10	67	—	134	25	12.15	30	12.17-18
2	平成元年 11.30	2. 2.18	58	50	241	30	1.24	80	1.28
3	2.12.17	3. 3.22	81	78	358	36	2.23	128	2.24
4	3.12.10	4. 3.24	67	42	233	19	{1.31	38	1.25
5	4.12.15	5. 3.30	71	27	192	27	3. 1	32	3. 3
6	5.11.25	6. 3.27	79	58	354	28	1.23	70	1.25
7	6.12.15	7. 4. 4	84	62	390	30	12.16	85	2. 7
8	7.12. 9	8. 4.13	96	87	441	38	2. 1	121	2. 2
9	8.11.30	9. 3. 6	68	44	269	33	2.17	40	2.18-20
10	9.12. 3	10. 3. 2	63	57	318	45	1. 8	95	1.29
11	10.12.31	11. 3.29	72	69	475	55	1. 8	90	2. 6
12	11.12.13	12. 3.27	76	58	410	38	3. 8	72	1.28
13	12.12.12	13. 3.19	87	84	530	55	1.16	130	1.17
14	13.12.18	14. 2.22	50	30	201	19	1. 2	30	2.16
15	14.12.10	15. 3.12	68	55	337	47	1. 4	55	1. 7
16	15.12.19	16. 3. 7	54	49	282	43	2. 7	81	2. 8
17	16.12.21	17. 3.26	95	95	613	55	2. 1	125	2. 2
18	17.12. 3	18. 3.30	102	102	560	31	12.24	110	2.5-6
19	18.12. 3	19. 3.20	22	16	78	30	3. 8	33	3. 8
20	19.11.21	20. 3. 8	65	62	308	35	2.17	64	2.18
21	20.11.20	21. 3.29	50	43	178	30	2.18	40	2.19
22	21.12.15	22. 3. 7	83	81	466	63	1.14	117	1.17
23	22.12.15	23. 3.26	102	97	441	25	{ 1.16 1.27 1.29	145	1.30
24	23.12.10	24. 3.30	108	102	688	65	{ 2. 9 2.10	159	2.10
25	24.12. 8	25. 3.17	100	100	501	31	1.11	114	2.22
26	25.11.12	26. 3.12	70	70	321	42	1.11	67	1.12
27	26.12. 6	27. 3.17	90	90	394	57	12.15	93	12.15
28	27.12.18	28. 3. 5	50	50	274	73	1.25	98	1.25

単位 cm

2 人 口

都道府県別人口移動状況（平成27年）

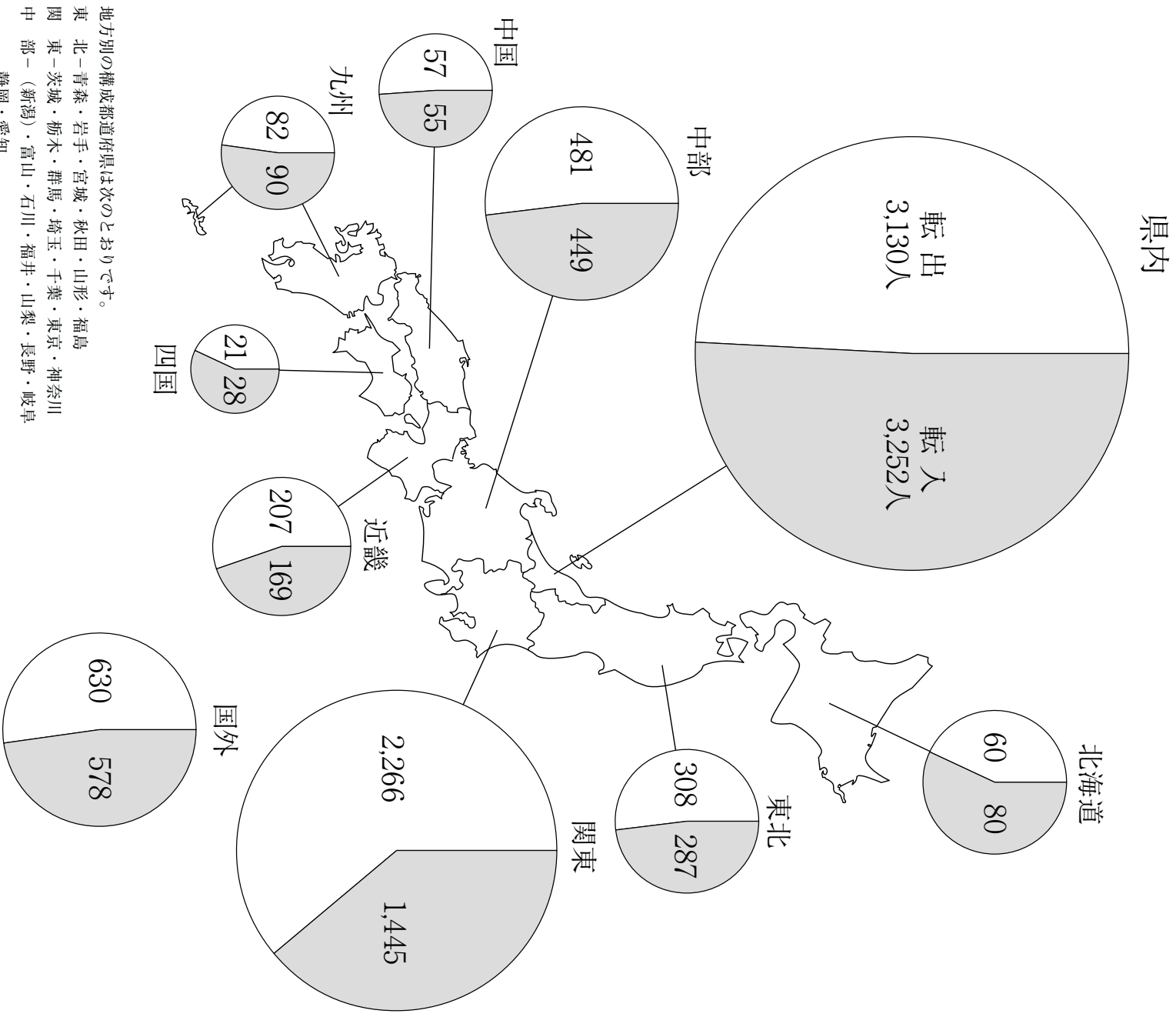

地方別の構成都道府県は次のとおりです。

- 東 北 - 青森・岩手・宮城・秋田・山形・福島
- 関 東 - 茨城・栃木・群馬・埼玉・千葉・東京・神奈川
- 中 部 - (新潟)・富山・石川・福井・山梨・長野・岐阜
静岡・愛知
- 近 畿 - 三重・滋賀・京都・大阪・兵庫・奈良・和歌山
- 中 国 - 鳥取・島根・岡山・広島・山口
- 四 国 - 徳島・香川・愛媛・高知
- 九 州 - 福岡・佐賀・長崎・熊本・大分・宮崎・鹿児島・沖縄

注：このグラフは転入・転出の割合を示しており、円の大きさの比率は一致しません。

人口動態

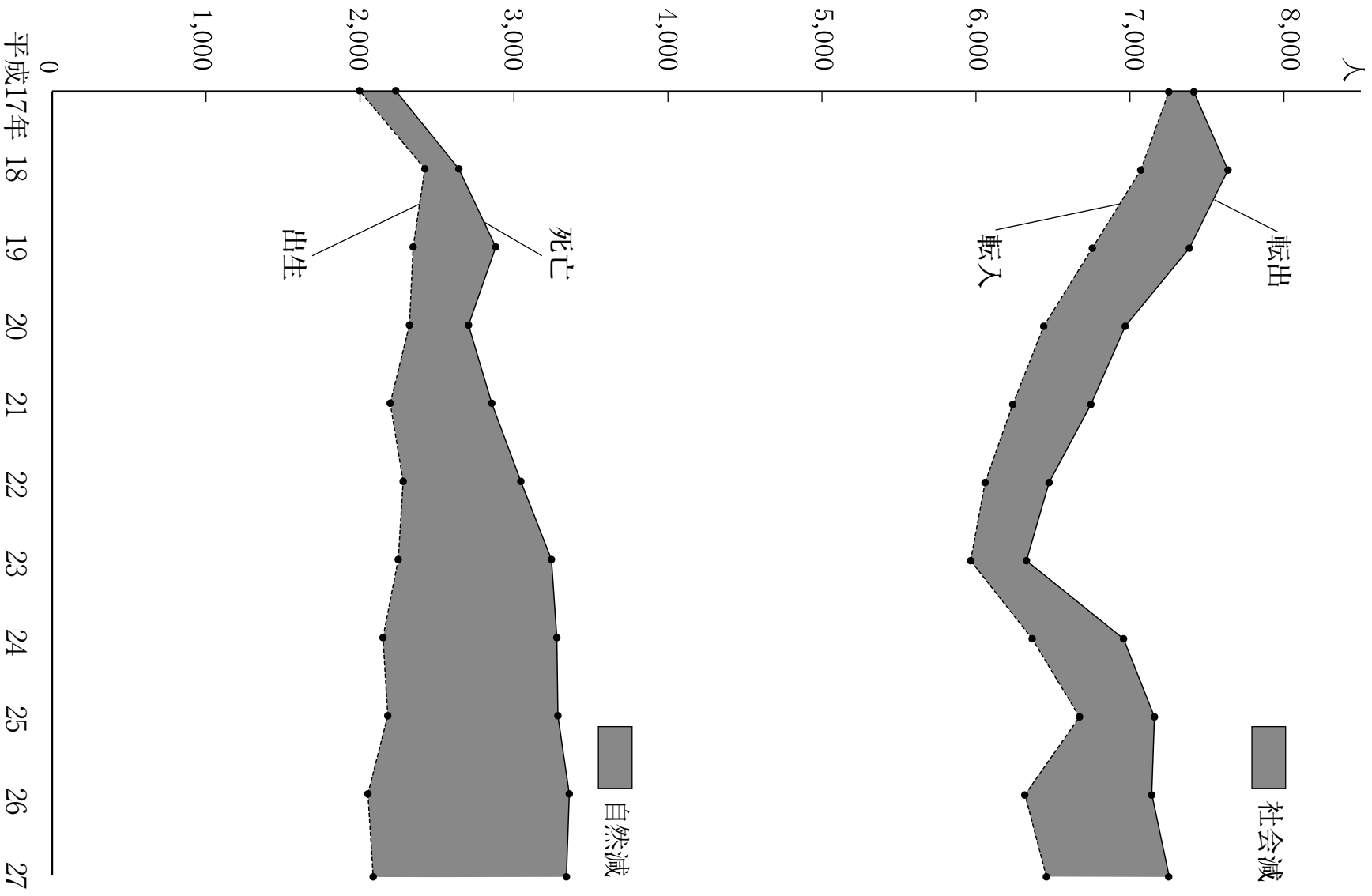

※ 平成18年は、平成18年1月1日合併後の数値です。
 ※ 平成22年は、平成22年3月31日合併後の数値です。

2-1 人口、面積及び世帯数の推移

年次	面積	世帯数	人口		
			総数	男	女
明治39年	9.22km ²	6 302世帯	33 702人	16 579人	17 123人
45年	9.22	7 130	38 904	19 309	19 595
大正9年	9.22	※ 8 311	※ 41 627	19 886	21 741
14年	15.90	※ 10 156	※ 53 156	26 267	26 889
昭和5年	15.90	※ 10 765	※ 57 866	28 302	29 564
6	15.90	10 801	58 570	28 650	29 920
7	15.90	10 969	59 333	28 989	30 344
8	15.90	11 099	60 235	29 522	30 713
9	15.90	11 250	61 555	30 218	31 337
10	15.90	※ 11 860	※ 62 152	30 389	31 763
11	15.90	11 835	63 150	30 909	32 241
12	15.90	11 910	63 433	30 539	32 894
13	15.90	12 016	64 446	30 781	33 665
14	16.15	12 354	65 198	31 304	33 894
15	16.15	※ 12 657	※ 66 987	32 234	34 753
16	16.15	12 550	67 692	32 810	34 882
17	16.15	13 026	69 144	33 781	35 363
18	16.15	13 149	67 954	32 631	35 323
19	16.15	13 048	67 121	31 249	35 872
20	16.15	8 089	38 274	18 457	19 817
21	16.15	9 080	43 475	20 970	22 505
22	16.15	※ 11 331	※ 54 958	26 579	28 379
23	28.11	12 641	61 356	29 790	31 566
24	28.11	13 324	63 821	31 116	32 705
25	28.11	※ 13 719	※ 66 818	32 623	34 195
26	61.97	14 939	73 897	36 093	37 804
27	61.97	15 564	78 143	38 042	40 101
28	61.97	15 956	80 254	39 285	40 969
29	95.48	19 530	97 785	47 943	49 842
30	200.14	25 088	130 238	63 895	66 343
31	212.17	25 369	132 250	64 975	67 275
32	223.67	26 293	136 164	66 768	69 396
33	223.67	27 708	142 124	69 548	72 576
34	223.67	28 196	142 872	69 912	72 960
35	259.92	28 936	144 378	70 723	73 655
36	259.92	30 720	151 078	73 841	77 237
37	259.92	31 221	149 219	72 727	76 492
38	259.92	32 139	150 310	73 349	76 961
39	259.92	33 066	152 194	74 222	77 972
40	259.92	36 719	154 615	75 679	78 936
41	259.92	37 917	155 905	76 501	79 404
42	259.92	39 172	156 986	76 971	80 015
43	259.92	40 127	158 742	77 812	80 930
44	259.92	40 578	158 592	77 666	80 926
45	259.92	41 470	159 632	78 220	81 412
46	259.92	42 750	161 317	79 118	82 199
47	259.92	43 608	163 741	80 300	83 441
48	259.92	44 192	164 495	80 499	83 996
49	259.92	45 513	167 131	81 753	85 378
50	259.92	46 376	168 919	82 662	86 257

1 この人口及び世帯数は、国勢調査及びそれに相当する人口調査の結果です。

なお、昭和27年以後は住民基本台帳（各年4月1日）によるものです。

2 ※印は国勢調査の数値です。

3 平成17年は、平成17年4月1日合併の市町村分は含まれていません。

4 平成18年の面積について、中之島地域と西蒲原郡分水町の境界が一部未定です。

5 平成25年から外国人の世帯・人口を含みます。

資料 庶務課

つづき

年次	面積	世帯数	人		口	
			総数	男	女	
51	259.92	47 262	170 752	83 537	87 215	
52	259.92	47 722	172 205	84 310	87 895	
53	259.92	48 341	173 635	85 074	88 561	
54	259.92	49 025	175 499	86 100	89 399	
55	259.92	49 452	176 744	86 662	90 082	
56	259.92	49 929	177 887	87 351	90 536	
57	259.92	50 526	178 658	87 599	91 059	
58	259.92	51 240	179 755	88 302	91 453	
59	259.92	51 853	180 829	88 741	92 088	
60	259.92	52 229	181 411	89 031	92 380	
61	259.92	52 773	182 235	89 534	92 701	
62	259.92	53 027	182 173	89 448	92 725	
63	259.92	53 759	182 595	89 574	93 021	
平成 元 2	259.92	54 175	182 808	89 572	93 236	
	262.63	54 886	183 376	89 937	93 439	
3	262.63	55 564	183 899	90 333	93 566	
4	262.63	56 521	184 836	90 824	94 012	
5	262.63	57 500	185 858	91 266	94 592	
6	262.63	58 484	186 843	91 782	95 061	
7	262.45	59 495	187 693	92 208	95 485	
8	262.45	60 248	187 994	92 363	95 631	
9	262.45	61 369	188 792	92 727	96 065	
10	262.45	62 390	189 561	93 144	96 417	
11	262.45	63 162	190 183	93 443	96 740	
12	262.45	63 799	190 053	93 299	96 754	
13	262.45	64 545	190 417	93 443	96 974	
14	262.45	65 418	190 718	93 596	97 122	
15	262.45	66 254	191 212	93 864	97 348	
16	262.45	67 075	191 481	93 927	97 554	
17	262.45	67 594	191 241	93 727	97 514	
18	840.88	95 318	282 214	137 906	144 308	
19	840.88	96 196	281 424	137 527	143 897	
20	840.88	96 826	280 256	136 875	143 381	
21	840.88	97 588	279 342	136 376	142 966	
22	890.91	99 776	283 280	138 342	144 938	
23	890.91	100 366	282 099	137 702	144 397	
24	890.91	101 124	280 740	136 975	143 765	
25	890.91	102 946	281 100	136 997	144 103	
26	891.06	103 586	279 507	136 288	143 219	
27	891.06	104 105	277 373	135 185	142 188	
28	891.06	104 882	275 361	134 243	141 118	

2-2 町名別世帯数及び男女別人口

平28.4.1現在

町名	世帯数	計	男	女	町名	世帯数	計	男	女
千手地区計	104 882	275 361	134 243	141 118	吉吉吉吉	195	470	227	243
千手地区計	3 503	7 770	3 693	4 077	住住住住	114	256	121	135
千手地区計	181	337	151	186	末末末末	83	215	95	120
千手地区計	155	265	121	144	末末末末	77	182	92	90
千手地区計	139	302	141	161	花花園園	83	231	116	115
千手地区計	125	229	119	110	花花園園	148	376	186	190
千手地区計	353	731	338	393	花花園園	159	385	183	202
千手地区計	96	150	64	86	花花園園	188	433	219	214
千手地区計	119	261	128	133	田田田田	70	183	92	91
千手地区計	104	253	123	130	田田田田	56	164	73	91
千手地区計	113	270	131	139	田田田田	85	205	92	113
千手地区計	168	409	200	209	田田田田	59	126	57	69
千手地区計	165	397	177	220	田田田田	45	83	46	37
千手地区計	153	345	165	180	田田田田	105	223	115	108
千手地区計	27	45	24	21	田田田田	96	249	130	119
千手地区計	132	337	158	179	田田田田	276	810	383	427
千手地区計	250	589	282	307	田田田田	213	559	269	290
千手地区計	178	415	193	222	田田田田	121	341	156	185
千手地区計	125	288	140	148	阪阪阪阪	1 322	2 575	1 191	1 384
千手地区計	80	182	95	87	阪阪阪阪	22	38	21	17
千手地区計	119	282	129	153	阪阪阪阪	64	128	54	74
千手地区計	125	297	139	158	阪阪阪阪	8	23	10	13
千手地区計	146	321	155	166	阪阪阪阪	25	59	26	33
千手地区計	143	300	158	142	阪阪阪阪	141	264	123	141
千手地区計	110	291	137	154	阪阪阪阪	74	137	64	73
千手地区計	126	324	158	166	阪阪阪阪	108	221	101	120
千手地区計	71	150	67	83	阪阪阪阪	83	128	59	69
四郎地区計	4 141	9 563	4 602	4 961	旭旭旭旭	70	177	81	96
四郎地区計	198	428	187	241	旭旭旭旭	134	247	121	126
四郎地区計	98	163	81	82	旭旭旭旭	113	179	79	100
四郎地区計	95	244	117	127	旭旭旭旭	49	108	55	53
四郎地区計	163	339	162	177	旭旭旭旭	54	117	56	61
四郎地区計	192	467	221	246	旭旭旭旭	41	71	32	39
四郎地区計	136	318	141	143	旭旭旭旭	56	98	40	58
四郎地区計	116	276	133	143	旭旭旭旭	85	193	93	100
四郎地区計	209	457	218	239	旭旭旭旭	37	77	41	36
四郎地区計	158	369	173	196	旭旭旭旭	55	104	33	43
四郎地区計	401	915	431	484	旭旭旭旭	67	130	44	60
四郎地区計	336	781	372	409	旭旭旭旭	67	130	58	72
四郎地区計	103	220	109	111	表表表表	1 459	2 820	1 343	1 477
四郎地区計	136	306	146	160	表表表表	329	582	272	310
四郎地区計	150	385	173	212	表表表表	165	375	187	188
四郎地区計	94	205	105	100	表表表表	78	132	60	72
四郎地区計	129	308	157	151	表表表表	42	95	46	49
四郎地区計	104	264	136	128	表表表表	74	112	38	74
四郎地区計	92	211	107	104	表表表表	130	222	103	119
四郎地区計	230	496	236	260	表表表表	49	122	58	64
四郎地区計	53	176	87	89	表表表表	120	213	108	105
四郎地区計	85	225	109	116	表表表表	69	153	74	79
四郎地区計	125	371	174	197	表表表表	216	381	193	188
四郎地区計	94	239	116	123	表表表表	61	146	68	78
四郎地区計	139	346	157	189	表表表表	43	101	43	58
四郎地区計	120	292	149	143	表表表表	83	186	93	93
四郎地区計	176	380	190	190	表表表表	83	186	93	93
四郎地区計	77	123	65	58	表表表表	2 835	6 542	3 019	3 523
四郎地区計	59	93	61	32	表表表表	230	537	251	286
四郎地区計	6	18	7	11	表表表表	265	544	239	305
四郎地区計	67	148	82	66	表表表表	193	434	207	227
四郎地区計	2 362	5 963	2 866	3 097	表表表表	267	629	284	345
四郎地区計	189	472	214	258	表表表表	199	478	218	260

この表は住民基本台帳により集計したものです。
資料 市民課

つづき

町名	世帯数	計	男	女	町名	世帯数	計	男	女
鳥島町	92	233	116	117	東東東	80	191	94	97
赤赤赤	134	304	132	172	新新新	168	420	192	228
濃濃濃	98	230	105	125	2町	4	13	7	6
春日	80	190	89	101	1	1	3	1	2
信信信	59	124	57	67	2	73	182	94	88
春春春	120	273	124	149	3	226	537	267	270
水水水	129	291	146	145	1	38	96	51	45
水道	79	171	74	97	2	74	199	88	111
水道	113	267	121	146	3	183	439	221	218
水道	89	200	97	103	1	131	333	165	168
水道	164	371	161	210	2	101	248	119	129
水道	143	362	178	184	1	276	648	319	329
水道	110	251	119	132	2	103	227	114	113
計	1 816	4 251	2 010	2 241	1	87	216	108	108
神田区	60	122	53	69	2	74	177	91	86
神田町	30	76	38	38	3	57	99	59	40
神田町	61	141	61	80	2	33	61	32	29
神田町	155	337	161	176	3	122	354	164	190
神田町	99	260	124	136	1	171	378	191	187
神田町	61	135	58	77	2	223	546	271	275
神田町	255	511	237	274	3	197	477	240	237
神田町	251	516	234	282	1	162	300	186	114
神田町	200	430	207	223	2	70	173	84	89
神田町	195	587	294	293	3	385	974	464	510
神田町	184	455	218	237	町	202	575	275	300
神田町	87	218	110	108	1	2	269	121	141
神田町	110	258	112	146	2	115	262	121	141
神田町	68	205	103	102	3	179	533	272	261
計	6 153	14 237	6 750	7 487	1	178	458	202	256
川崎区	413	827	373	454	2	122	320	161	159
長長長	98	221	99	122	3	141	348	175	173
長長長	150	285	120	165	4	141	393	177	216
長長長	145	284	122	162	5	159	410	196	214
長長長	214	372	155	217	1	190	490	244	246
長長長	168	357	170	187	2	187	518	239	279
長長長	70	154	76	78	3	123	301	154	147
長長長	101	264	125	139	4	520	366	656	710
長長長	216	444	221	223	5	137	355	162	193
長長長	29	63	26	37	1	230	515	255	260
長長長	97	223	105	118	2	3	144	4 057	4 087
長長長	129	288	142	146	3	205	502	243	259
長長長	126	322	154	168	1	126	312	153	159
長長長	178	412	197	215	2	161	349	172	177
長長長	166	393	202	191	3	180	455	224	231
長長長	98	264	119	145	1	188	474	240	234
長長長	322	636	293	343	2	152	322	173	149
長長長	143	284	142	142	3	196	471	244	227
長長長	445	976	464	512	4	103	241	117	124
長長長	413	976	477	499	1	135	336	183	153
長長長	377	874	417	457	2	169	428	223	205
長長長	469	1 242	594	648	3	193	469	233	236
長長長	286	733	350	383	4	131	340	172	168
長長長	304	808	404	404	5	194	384	204	180
長長長	427	988	442	546	6	197	466	227	239
長長長	569	1 547	761	786	1	329	733	335	398
計	3 665	8 921	4 401	4 520	2	180	486	244	242
新新新	83	204	107	97	3	92	201	101	100
新新新	117	294	138	156	4	229	598	289	309
新新新	74	201	99	102	5	237	577	280	297
新新新	150	356	160	196	6				

つづき

町名	世帯数	計	男	女	町名	世帯数	計	男	女
宮内地区計	9,036	23,007	11,413	11,594	宮内地区計	2,077	5,692	2,744	2,948
宮内町1	172	451	221	230	吉区計	18	54	25	29
宮内町2	192	471	239	232	柗中町	288	693	359	334
宮内町3	187	455	215	240	中中町	321	820	402	418
宮内町4	191	460	214	246	中中町	294	744	350	394
宮内町5	161	439	206	233	中中町	275	642	323	319
宮内町6	175	426	209	217	中中町	67	148	68	80
宮内町7	162	334	161	173	中中町	93	200	103	97
宮内町8	230	539	266	273	中中町	97	148	68	80
宮内町内	54	118	61	57	中中町	67	148	68	80
宮内町田	113	291	146	145	中中町	275	642	323	319
宮内町田	139	384	198	186	中中町	67	148	68	80
宮内町崎	17	17	11	6	中中町	93	200	103	97
宮内町崎	88	204	91	113	中中町	275	642	323	319
宮内町崎	96	208	105	103	中中町	93	200	103	97
宮内町崎	58	132	68	64	中中町	97	148	68	80
宮内町崎	128	299	142	157	中中町	67	148	68	80
宮内町崎	170	431	211	220	中中町	93	200	103	97
宮内町崎	190	467	233	234	中中町	93	200	103	97
宮内町崎	124	297	146	151	中中町	93	200	103	97
宮内町崎	145	370	193	177	中中町	93	200	103	97
宮内町崎	195	536	262	274	中中町	93	200	103	97
宮内町崎	199	547	267	280	中中町	93	200	103	97
宮内町崎	105	312	156	156	中中町	93	200	103	97
宮内町崎	73	186	94	92	中中町	93	200	103	97
宮内町崎	255	662	320	342	中中町	93	200	103	97
宮内町崎	303	800	411	389	中中町	93	200	103	97
宮内町崎	31	87	44	43	中中町	93	200	103	97
宮内町崎	417	1,215	616	599	中中町	93	200	103	97
宮内町崎	429	1,262	610	652	中中町	93	200	103	97
宮内町崎	120	265	119	146	中中町	93	200	103	97
宮内町崎	16	34	18	16	中中町	93	200	103	97
宮内町崎	74	227	107	120	中中町	93	200	103	97
宮内町崎	44	159	76	83	中中町	93	200	103	97
宮内町崎	26	81	34	47	中中町	93	200	103	97
宮内町崎	36	105	48	57	中中町	93	200	103	97
宮内町崎	262	794	385	409	中中町	93	200	103	97
宮内町崎	173	473	230	243	中中町	93	200	103	97
宮内町崎	116	303	158	145	中中町	93	200	103	97
宮内町崎	272	636	289	347	中中町	93	200	103	97
宮内町崎	137	333	169	164	中中町	93	200	103	97
宮内町崎	29	63	34	29	中中町	93	200	103	97
宮内町崎	19	26	16	10	中中町	93	200	103	97
宮内町崎	79	172	92	80	中中町	93	200	103	97
宮内町崎	166	368	185	183	中中町	93	200	103	97
宮内町崎	64	140	73	67	中中町	93	200	103	97
宮内町崎	17	25	13	12	中中町	93	200	103	97
宮内町崎	125	298	156	142	中中町	93	200	103	97
宮内町崎	129	261	132	129	中中町	93	200	103	97
宮内町崎	87	215	114	101	中中町	93	200	103	97
宮内町崎	133	303	158	145	中中町	93	200	103	97
宮内町崎	83	165	87	78	中中町	93	200	103	97
宮内町崎	103	271	134	137	中中町	93	200	103	97
宮内町崎	180	370	180	190	中中町	93	200	103	97
宮内町崎	185	450	222	228	中中町	93	200	103	97
宮内町崎	108	311	153	158	中中町	93	200	103	97
宮内町崎	19	55	26	29	中中町	93	200	103	97
宮内町崎	46	111	58	53	中中町	93	200	103	97
宮内町崎	269	571	296	275	中中町	93	200	103	97
宮内町崎	201	422	219	203	中中町	93	200	103	97
宮内町崎	18	53	25	28	中中町	93	200	103	97
宮内町崎	284	680	346	334	中中町	93	200	103	97
宮内町崎	27	75	35	40	中中町	93	200	103	97
宮内町崎	23	680	346	334	中中町	93	200	103	97
宮内町崎	1	75	35	40	中中町	93	200	103	97

つづき

町名	世帯数	計	男	女	町名	世帯数	計	男	女
悠悠悠	122 124 161	286 299 472	133 149 223	153 150 249	宝宝宝 宝宝宝 宝宝宝	69 92 81	155 218 195	78 116 92	77 102 103
曾龜地区計	4 263	11 907	5 841	6 066	瀨見	141	359	188	171
新新新	246	629	309	320	高見	59	160	85	75
新新新	348	903	443	460	高見	10	11	10	1
新新新	209	604	293	311	中東	208	522	252	270
新新新	281	750	373	377	高見	87	219	114	105
新新新	108	344	161	183	高見	587	1 569	770	799
新新新	119	415	194	221	高見	179	604	288	316
美美美	26	70	38	32	津神	292	1 011	511	500
美美美	66	174	87	87	二邊	17	56	25	31
美美美	170	431	216	215	高見	43	126	60	66
豊豊豊	96	229	114	115	下川	559	1 937	948	989
豊豊豊	160	416	188	228	西之川	18	61	29	32
豊豊豊	88	228	122	106	三芹	121	413	197	216
金金金	207	510	256	254	上柳	9	27	14	13
金金金	233	611	304	307	新開	16	56	26	30
金金金	188	516	251	265	雁島	59	185	90	95
永永永	156	392	191	201	花井	56	167	82	85
永永永	56	163	78	85	成沢	63	220	106	114
永永永	136	381	171	210	川袋	80	308	154	154
永永永	3	4	3	1	李崎	105	376	187	189
小龜富宮稲	176	408	186	222	川新	32	124	63	61
曾島下保保	332	949	467	482	計	6 324	15 451	7 516	7 935
曾島下保保	151	472	225	247	西郷	326	716	378	338
曾島下保保	125	375	190	185	三三三	175	389	204	185
曾島下保保	49	171	87	84	三三三	116	243	110	133
曾島下保保	226	745	380	365	三三三	82	220	101	119
曾島下保保	195	643	324	319	古寺	249	544	258	286
曾島下保保	113	374	190	184	計	2 49	544	258	286
山地区計	1 225	3 354	1 586	1 768	上川	187	359	182	177
山地区計	156	451	226	225	西郷	177	598	304	294
山地区計	32	95	45	50	郷郷郷	179	428	204	224
山地区計	95	315	153	162	正郷	128	399	178	221
山地区計	398	1 177	568	609	正郷	114	6	3	3
山地区計	144	326	158	168	宮宮宮	210	518	233	285
山地区計	234	474	190	284	宮宮宮	111	261	129	132
山地区計	114	337	164	173	宮宮宮	324	874	416	458
山地区計	52	179	82	97	宮宮宮	33	61	32	29
山地区計	762	2 347	1 168	1 179	宮宮宮	22	24	12	12
山地区計	420	1 261	642	619	柳柳柳	127	347	166	181
山地区計	26	82	45	37	柳柳柳	157	396	208	188
山地区計	78	239	122	117	柳柳柳	166	439	212	227
山地区計	14	49	21	28	野野野	140	373	191	182
山地区計	110	362	167	195	野野野	135	348	162	186
山地区計	88	277	132	145	野野野	190	477	228	249
山地区計	23	74	38	36	陽陽陽	126	320	156	164
山地区計	1	1	1	2	陽陽陽	317	737	376	361
山地区計	2	1	—	—	陽陽陽	240	623	310	313
山地区計	3 038	8 522	4 249	4 273	江上	72	176	88	88
山地区計	23	59	30	29	堤堤堤	12	39	19	20
山地区計	36	82	38	44	堤堤堤	218	524	269	255
山地区計	37	95	50	45	横横横	312	830	380	450
山地区計	46	127	66	61	横横横	120	289	136	153
山地区計	744	2 267	1 116	1 151	渡渡渡	139	468	229	239
山地区計	46	95	4	7	卷卷卷	234	579	278	301
山地区計	5	11	4	45	古古古	124	618	176	196
山地区計	37	86	41	45	寺寺寺	238	618	299	319

つづき

町名	世帯数	計	男	女	町名	世帯数	計	男	女
古千正寺	201	514	253	261	青陽陽陽	185	496	239	257
古千正秋	264	588	276	312	葉光光光	378	1110	546	564
千千秋	84	202	100	102	台台台台	100	352	182	170
	20	20	2	18	台台台台	8	28	13	15
					台台台台	148	477	232	245
					台台台台	86	273	135	138
福南福福	402	1273	612	661	積積積積	311	883	442	441
福新道	23	75	41	34	大積積積	105	317	155	162
福福福	143	477	225	252	大積積積	23	67	29	38
福福福	64	230	111	119	大積積積	49	143	73	70
福福福	107	287	133	154	大積積積	7	22	11	11
福福福	65	204	102	102	大積積積	38	89	49	40
					大積積積	22	72	37	35
					大積積積	27	69	34	35
					大積積積	25	80	43	37
					大積積積	1	1	1	—
					大積積積	14	23	10	13
王寺王寺	210	649	323	326	才西才西	2033	4945	2501	2354
寺寺寺	105	280	139	141	津津津津	269	588	289	299
寺寺寺	37	126	64	62	富富富富	153	167	127	40
					富富富富	462	1061	573	488
					富富富富	97	297	148	149
					富富富富	5	5	5	—
					富富富富	1	1	1	—
					富富富富	2	2	2	—
					富富富富	481	1239	624	615
					富富富富	38	112	58	54
					富富富富	49	136	70	66
					富富富富	41	96	53	43
					富富富富	116	242	136	106
					富富富富	54	180	93	87
					富富富富	131	417	205	212
					富富富富	134	402	207	195
日越喜七	3984	10014	5002	5012	島島島島	183	3642	1807	1835
喜喜喜喜	599	1436	736	700	島島島島	929	2825	1386	1439
七七七七	132	405	198	207	島島島島	142	399	205	194
福福福福	196	420	211	209	島島島島	12	44	23	21
石石石石	102	250	125	137	島島島島	14	44	22	22
石石石石	158	296	159	137	島島島島	14	44	22	22
南南南南	456	907	481	426	島島島島	27	119	55	64
大大大大	4	10	5	5	島島島島	1	2	1	1
上上上上	1	3753	1831	1922	島島島島	58	209	115	94
上上上上	506	1016	491	525	島島島島	1	1	1	—
上上上上	352	70	34	36	島島島島	2	2	2	—
上上上上	21	641	316	325	島島島島	1	1	1	—
上上上上	120	403	206	197	島島島島	112	180	93	106
上上上上	55	198	97	101	島島島島	41	96	53	43
上上上上	72	206	110	96	島島島島	116	242	136	106
上上上上	1	3	2	1	島島島島	54	180	93	87
					島島島島	131	417	205	212
					島島島島	134	402	207	195
関原関原	2321	6558	3237	3321	計計計計	183	3642	1807	1835
関関関関	471	1316	646	670	計計計計	929	2825	1386	1439
関関関関	230	595	289	306	計計計計	142	399	205	194
関関関関	201	569	293	276	計計計計	12	44	23	21
関関関関	177	472	229	243	計計計計	14	44	22	22
関関関関	183	616	315	301	計計計計	14	44	22	22
関関関関	95	272	133	139	計計計計	27	119	55	64
関関関関	12	36	18	18	計計計計	1	2	1	1
関関関関	15	35	19	16	計計計計	58	209	115	94
関関関関	126	366	176	190	計計計計	1	1	1	—
関関関関	118	360	185	175	計計計計	906	2700	1341	1359
関関関関	99	332	168	164	計計計計	391	1014	486	528
関関関関	160	419	207	212	計計計計	17	61	28	33
関関関関	168	447	203	244	計計計計	167	492	250	242
関関関関	144	384	189	195	計計計計	9	32	16	16
関関関関	87	257	124	133	計計計計	14	48	28	20
関関関関	35	82	43	39	計計計計	84	272	144	128
					計計計計	13	42	22	20
					計計計計	211	739	367	372
宮本宮宮	463	1400	687	713	計計計計	1	1	1	—
宮宮宮宮	132	390	194	196	計計計計	223	875	423	452
宮宮宮宮	48	158	78	80	計計計計	22	79	40	39
宮宮宮宮	110	302	149	153	計計計計	21	94	52	42
宮宮宮宮	30	103	51	52	計計計計	30	126	62	64
宮宮宮宮	31	102	53	49	計計計計	26	92	41	51
宮宮宮宮	112	345	162	183	計計計計	6	77	32	45
					計計計計	21	15	8	7
					計計計計	39	132	62	70
					計計計計	1	1	1	—
					計計計計	223	875	423	452
					計計計計	21	94	52	42
					計計計計	30	126	62	64
					計計計計	26	92	41	51
					計計計計	6	77	32	45
					計計計計	39	132	62	70
					計計計計	1	1	1	—
					計計計計	223	875	423	452
					計計計計	21	94	52	42
					計計計計	30	126	62	64
					計計計計	26	92	41	51
					計計計計	6	77	32	45
					計計計計	39	132	62	70

つづき

町名	世帯数	計	男	女	町名	世帯数	計	男	女
長中之木宮新	27	89	44	45	西山	147	470	225	245
中野地区計	20	80	34	46	野谷	191	600	280	320
中野野野	21	91	48	43	谷山	57	168	82	86
中野野野	350	1 316	658	658	三島地区計	2 319	6 962	3 356	3 606
中野野野	69	280	132	148	越市	413	1 187	568	619
中野野野	74	285	140	145	日岩	118	389	187	202
中野野野	106	355	183	172	吉野	339	1 152	554	598
中野野野	8	35	17	18	吉野	348	1 069	527	542
中野野野	30	107	53	54	島島	316	888	430	458
中野野野	39	148	79	69	島島	69	220	107	113
中野野野	22	103	53	50	島島	120	364	173	191
中野野野	2	3	1	2	島島	36	106	48	58
中野野野	307	1 093	520	573	島島	46	155	85	70
中野野野	8	32	11	21	島島	62	219	115	104
中野野野	265	941	449	492	島島	50	160	77	83
中野野野	34	120	60	60	島島	11	33	18	15
中野野野	379	1 324	641	683	島島	53	171	84	87
中野野野	48	181	84	97	島島	36	105	55	50
中野野野	1	3	1	2	島島	88	263	128	135
中野野野	140	488	234	254	島島	68	201	96	105
中野野野	15	62	30	32	島島	146	280	104	176
中野野野	8	35	17	18	島島	432	1 071	541	530
中野野野	17	55	29	26	島島	122	274	136	138
中野野野	85	286	136	150	島島	109	285	141	144
中野野野	65	214	110	104	島島	128	340	174	166
中野野野	92	367	178	189	島島	50	107	56	51
中野野野	39	164	80	84	島島	23	65	34	31
中野野野	26	92	44	48	島島	19	41	18	23
中野野野	27	111	54	57	島島	45	102	46	56
中野野野	125	485	234	251	島島	40	97	51	46
中野野野	60	237	113	124	島島	79	153	80	73
中野野野	23	86	35	51	島島	54	151	75	76
中野野野	42	162	86	76	島島	90	242	100	142
中野野野	245	843	395	448	島島	82	233	118	115
中野野野	145	507	232	275	島島	113	314	154	160
中野野野	100	336	163	173	島島	47	110	55	55
中野野野	2 960	8 878	4 311	4 567	島島	41	66	35	31
中野野野	722	2 047	972	1 075	島島	41	195	96	99
中野野野	187	587	287	300	島島	68	195	96	130
中野野野	10	22	11	11	島島	103	215	85	130
中野野野	28	97	49	48	島島	202	408	188	220
中野野野	52	202	95	107	島島	101	295	138	157
中野野野	8	26	9	17	島島	28	80	35	45
中野野野	77	269	125	144	島島	17	46	22	24
中野野野	50	176	86	90	島島	122	316	148	168
中野野野	1 767	5 253	2 579	2 674	島島	74	226	112	114
中野野野	59	199	98	101	島島	234	689	337	352
中野野野	985	2 807	1 334	1 473	島島	44	446	216	230
中野野野	100	301	148	153	島島	234	689	337	352
中野野野	428	1 312	643	669	島島	143	443	203	240
中野野野	226	701	322	379	島島	155	443	203	240
中野野野	231	493	221	272	島島	207	646	311	335
中野野野	483	1 533	738	795	島島	32	61	30	31
中野野野	88	295	151	144	島島	42	133	65	68
中野野野					島島	58	203	91	112

つづき

町名	世帯数	計	男	女	町名	世帯数	計	男	女
巻 1	30	94	48	46	伝尾	63	163	76	87
巻 2	28	90	48	42	尾 16	16	34	22	12
巻 3	30	75	39	36	巻 12	12	22	8	14
巻 4	27	97	43	54	巻 7	7	15	8	7
巻 1	19	39	19	20	巻 49	49	114	58	56
巻 2	58	184	93	91	計	469	1 249	615	634
巻 3	63	154	77	77	頃 1	265	752	368	384
巻 4	23	54	23	31	頃 2	124	317	164	153
巻 5	59	203	96	107	津 25	34	56	26	30
巻 1	105	292	136	156	川 34	21	79	38	41
巻 2	155	429	210	219	川 21	45	45	19	26
巻 3	60	173	81	92	計	126	317	156	161
巻 4	25	75	37	38	西 34	19	99	45	54
巻 5	31	101	47	54	野 19	27	42	21	21
水尾	5	22	13	9	野 22	27	75	41	34
外野	320	710	325	385	中山 24	49	52	26	23
新田	1	4	1	3	計	409	192	196	213
原田	5	22	13	9	保 167	85	217	105	112
田	2	9	4	7	保 82	217	192	91	101
野	1	9	4	2	計	46	84	38	46
沢	2	11	7	3	半 46	84	84	38	46
沢	7	14	7	7	計	2 229	6 598	3 239	3 359
原	2	7	4	3	金 108	351	175	176	176
測	3	6	3	3	原 52	134	61	73	73
鳥	16	52	30	22	板 1	1 152	3 203	1 554	1 649
					板 317	944	468	476	476
					板 154	527	257	270	270
					板 26	86	43	43	43
					板 22	26	33	31	31
					板 64	64	17	20	20
					板 92	92	44	44	44
					板 37	37	40	40	40
					板 84	84	44	44	44
					板 27	27	27	27	27
					板 12	12	17	17	17
					板 28	28	44	44	44
					板 39	39	48	48	48
					板 99	99	80	75	75
					板 322	322	172	150	150
					板 264	264	123	141	141
					板 22	22	13	9	9
					板 77	77	111	112	112
計	439	1 204	598	606	計	1 532	4 630	2 226	2 404
下塩	18	45	22	23	津 105	105	353	176	177
塩	75	217	105	112	山 100	100	307	152	155
地区	43	110	55	55	口 420	420	1 192	564	628
計	14	45	26	19	口 1 374	1 374	628	746	746
上塩	43	110	56	54	口 439	439	225	225	214
地区	46	121	57	64	口 44	44	148	69	79
計	15	54	27	27	口 89	89	286	147	139
尾	22	52	30	22	口 136	136	468	225	214
野	3	5	3	2	口 439	439	628	225	214
中	23	68	37	31	口 148	148	69	147	139
野	21	60	32	28	口 148	148	286	147	139
新	116	317	148	169	口 89	89	286	147	139
地区	930	2 403	1 196	1 207	口 16	16	34	19	15
計	148	343	167	176	口 31	31	69	39	30
尾	232	468	214	254	口 3	3	8	4	4
地区	49	145	78	67	口 120	120	420	203	217
宮	86	256	132	124	川 420	420	203	4	4
計	115	342	172	170	川 203	203	4	4	4
東	43	116	57	59	川 203	203	4	4	4
谷	257	733	376	357	川 203	203	4	4	4
地区	147	348	172	176	川 203	203	4	4	4
計					川 203	203	4	4	4

2-3 年齡階級別人口

單位 人

平28.4.1現在

年齡	計	男	女	年齡	計	男	女
總數	275 361	134 243	141 118	50 ~ 54	16 217	8 207	8 010
0 ~ 4	10 531	5 432	5 099	50 ~ 51	3 171	1 609	1 562
1	1 993	1 025	968	51 ~ 52	3 427	1 753	1 674
2	2 036	1 046	990	52 ~ 53	3 236	1 607	1 629
3	2 157	1 121	1 036	53 ~ 54	3 177	1 637	1 540
4	2 125	1 101	1 024	55 ~ 59	3 206	1 601	1 605
5 ~ 9	2 220	1 139	1 081	55 ~ 56	17 148	8 623	8 525
10 ~ 14	2 220	1 139	1 081	56 ~ 57	3 371	1 652	1 719
15 ~ 19	2 452	1 199	1 253	57 ~ 58	3 409	1 695	1 714
20 ~ 24	2 313	1 159	1 154	58 ~ 59	3 531	1 813	1 718
25 ~ 29	2 240	1 159	1 081	60 ~ 64	3 352	1 677	1 675
30 ~ 34	2 407	1 240	1 167	60 ~ 61	3 485	1 786	1 699
35 ~ 39	2 349	1 234	1 115	61 ~ 62	3 85	1 786	1 699
40 ~ 44	2 452	1 241	1 211	62 ~ 63	19 890	9 775	10 115
45 ~ 49	2 280	1 097	1 183	63 ~ 64	3 654	1 773	1 881
	2 280	1 097	1 183	65 ~ 69	3 831	1 896	1 935
	2 378	1 218	1 160	70 ~ 74	3 894	1 893	2 001
	2 497	1 277	1 220		4 116	2 033	2 083
	2 486	1 216	1 270		4 395	2 180	2 215
	2 591	1 325	1 266		22 839	11 328	11 511
	2 591	1 325	1 266	65 ~ 66	4 670	2 294	2 376
	2 559	1 279	1 280	66 ~ 67	4 957	2 436	2 521
	2 679	1 376	1 303	67 ~ 68	4 824	2 437	2 387
	2 720	1 394	1 326	68 ~ 69	4 891	2 426	2 465
	2 720	1 394	1 326	70 ~ 74	3 497	1 735	1 762
	2 551	1 283	1 268		3 497	1 735	1 762
	2 612	1 303	1 309		15 537	7 252	8 285
	2 612	1 303	1 309	70 ~ 71	2 427	1 160	1 267
	2 532	1 286	1 246	71 ~ 72	2 964	1 412	1 552
	2 601	1 376	1 225	72 ~ 73	3 545	1 665	1 880
	2 423	1 318	1 105	73 ~ 74	3 223	1 451	1 772
	2 389	1 286	1 103	74 ~ 75	3 378	1 564	1 814
	2 419	1 289	1 130	75 ~ 76	14 260	6 387	7 873
	2 432	1 291	1 141	76 ~ 77	3 100	1 443	1 657
	2 474	1 296	1 178	77 ~ 78	2 743	1 298	1 445
	2 498	1 253	1 245	78 ~ 79	2 545	1 129	1 416
	2 590	1 310	1 280	79 ~ 80	3 078	1 340	1 738
	2 665	1 376	1 289	80 ~ 81	2 794	1 177	1 617
	2 878	1 502	1 376	81 ~ 82	12 574	4 968	7 606
	2 895	1 516	1 379	82 ~ 83	2 944	1 215	1 729
	3 080	1 590	1 490	83 ~ 84	2 499	1 030	1 469
	3 036	1 591	1 445	84 ~ 85	2 554	939	1 455
	3 099	1 601	1 498	85 ~ 86	2 183	968	1 586
	3 258	1 675	1 583	86 ~ 87	2 836	816	1 367
	3 481	1 756	1 725	87 ~ 88	9 045	3 184	5 861
	3 435	1 810	1 625	88 ~ 89	2 236	828	1 408
	3 521	1 821	1 700	89 ~ 90	1 836	641	1 195
	3 705	1 928	1 777	90 ~ 94	1 504	653	1 251
	3 705	1 928	1 777	90 ~ 91	1 487	561	1 021
	3 851	1 934	1 917	91 ~ 92	4 147	1 073	3 074
	3 920	2 050	1 870	92 ~ 93	1 282	386	896
	4 115	2 100	2 015	93 ~ 94	959	261	698
	3 908	2 006	1 902	94 ~ 95	794	175	619
	3 928	2 021	1 907	95 ~ 96	591	136	455
	3 696	1 913	1 783	96 ~ 97	521	115	406
	3 513	1 790	1 723	97 ~ 98	474	84	390
	3 501	1 796	1 705	98 ~ 99	275	52	223
	3 730	1 861	1 869	100以上	191	34	157
	3 130	1 596	1 534		156	29	127
					98	11	87
					162	25	137

資料 市民課

2-4 住民基本台帳登録人口月別移動状況

各年度4.1現在

区分	世帯数	人口			移動			内訳	
		計	男	女	転入	転出	出生	死亡	
平成23年度	世帯	人	人	人	人	人	人	人	人
24	100 366	282 099	137 702	144 397	5 976	6 339	2 250	3 246	
25	101 124	280 740	136 975	143 765	6 324	6 970	2 151	3 281	
26	102 946	281 100	136 997	144 103	6 684	7 171	2 182	3 288	
27	103 586	279 507	136 288	143 219	6 328	7 153	2 053	3 362	
平成27年4月	104 105	277 373	135 185	142 188	6 551	7 358	2 093	3 298	
5	104 105	277 373	135 185	142 188	1 206	669	189	269	
6	104 647	277 830	135 451	142 379	373	499	163	244	
7	104 658	277 623	135 369	142 254	445	426	188	276	
8	104 709	277 554	135 329	142 225	421	430	173	245	
9	104 772	277 473	135 284	142 189	463	515	179	270	
10	104 818	277 330	135 232	142 098	383	581	177	240	
11	104 782	277 069	135 134	141 935	485	465	191	267	
12	104 867	277 013	135 112	141 901	368	406	176	279	
平成28年1月	104 918	276 872	135 074	141 798	360	349	151	292	
2	104 971	276 742	134 992	141 750	277	367	158	344	
3	104 933	276 466	134 839	141 627	345	420	174	312	
	104 900	276 253	134 765	141 488	1 425	2 231	174	260	

1 移動内訳は各1か月の集計数です。

2 平成24年8月から外国人の世帯・人口を含みます。

資料 市民課

2-5 人口動態

年次	人口	出生	出生率	死亡	死亡率	自然増加人口	自然増加率	乳児死亡	乳児死亡率
平成23年	人	人		人		人		人	
24	281 361	2 274	8.1	3 214	11.4	△940	△3.3	5	2.2
25	279 845	2 188	7.8	3 226	11.5	△1 038	△3.7	1	0.5
26	278 236	2 161	7.8	3 356	12.1	△1 195	△4.3	5	2.3
27	276 243	2 088	7.6	3 319	12.0	△1 231	△4.4	3	1.4
	275 133	2 029	7.4	3 306	12.0	△1 277	△4.6	4	1.9
年次	新生児死亡数	新生児死亡率	死産	死産率	婚姻	婚姻率	離婚	離婚率	
平成23年	人		人		組		組		
24	3	1.3	46	20.2	1 293	4.6	377	1.34	
25	—	—	63	28.8	1 260	4.5	382	1.37	
26	3	1.4	46	21.2	1 212	4.4	398	1.43	
27	1	0.5	39	18.7	1 334	4.8	364	1.32	
	2	1.0	53	26.1	1 209	4.4	376	1.37	

1 この表は厚生労働省所管のもとに全国一斉に実施された人口動態調査の結果です。

2 人口は各年10月1日現在の推計人口(新潟県統計課)です。なお、27年人口は平成27年国勢調査の数値です。

3 出生率、死亡率、自然増加率、婚姻率及び離婚率は、人口千人に対する率です。

4 乳児・新生児死亡率は出生千人に対する率です。死産率は出産千人に対する率です。

資料 庶務課

2-6 年齢階層別、理由別、人口移動状況

単位 人

区分	総数	県内										65歳以上
		0～14歳	15～19歳	20～24歳	25～29歳	30～34歳	35～44歳	45～54歳	55～64歳	65歳以上		
平成23年	3 263	456	123	489	729	575	484	168	112	127		
24	3 202	450	115	538	684	522	491	183	97	122		
25	3 227	425	122	487	676	534	545	157	113	168		
26	3 121	395	124	541	654	513	472	185	97	140		
27	3 252	407	127	571	670	531	485	190	108	163		
職住学 業宅業 字家業 戸族 の籍 そ他	1 302	—	41	384	299	212	22	88	50	6		
	552	132	6	42	60	88	86	36	27	75		
	86	6	45	26	4	4	1	—	—	—		
	436	192	15	18	47	75	60	16	10	3		
	585	35	8	78	234	123	89	13	4	1		
	291	42	12	23	26	29	27	37	17	78		

区分	総数	県外										65歳以上
		0～14歳	15～19歳	20～24歳	25～29歳	30～34歳	35～44歳	45～54歳	55～64歳	65歳以上		
平成23年	3 305	364	114	810	587	455	519	218	135	103		
24	3 206	375	95	718	622	471	527	189	130	79		
25	3 315	392	101	710	657	506	518	225	120	86		
26	3 203	390	164	679	578	472	507	208	117	88		
27	3 161	323	188	738	561	399	506	234	141	91		
職住学 業宅業 字家業 戸族 の籍 そ他	1 589	—	35	406	352	228	313	166	74	15		
	230	29	11	31	29	25	32	15	31	27		
	417	8	112	238	40	13	5	1	—	—		
	423	209	10	6	46	51	74	17	8	2		
	165	19	—	26	52	36	23	8	1	—		
	357	58	20	31	42	46	59	27	27	47		

単位 人

区分	総数	県内										65歳以上
		0～14歳	15～19歳	20～24歳	25～29歳	30～34歳	35～44歳	45～54歳	55～64歳	65歳以上		
平成23年	3 178	464	129	483	654	509	493	186	134	126		
24	2 938	428	135	429	588	501	483	165	92	117		
25	3 060	399	120	494	639	482	477	199	128	122		
26	3 190	447	118	476	659	535	491	189	118	157		
27	3 137	417	141	471	648	509	504	190	107	150		
職住学 業宅業 字家業 戸族 の籍 そ他	1 195	—	36	294	299	201	233	101	29	2		
	606	117	17	43	91	100	92	29	53	64		
	84	7	56	15	5	1	—	—	—	—		
	481	224	9	15	53	72	74	25	5	4		
	494	33	14	70	176	111	76	12	2	—		
	277	36	9	34	24	24	29	23	18	80		

区分	総数	県外										65歳以上
		0～14歳	15～19歳	20～24歳	25～29歳	30～34歳	35～44歳	45～54歳	55～64歳	65歳以上		
平成23年	3 912	381	280	1 080	706	486	523	222	129	105		
24	3 861	386	264	1 072	679	466	541	220	122	111		
25	3 856	355	262	1 100	671	431	550	229	109	149		
26	4 047	401	250	1 102	658	510	594	259	127	146		
27	4 112	398	306	1 128	698	463	583	272	136	128		
職住学 業宅業 字家業 戸族 の籍 そ他	2 287	—	67	871	454	278	355	176	73	13		
	238	45	10	23	20	15	29	18	25	53		
	376	6	200	123	33	8	6	—	—	—		
	541	265	17	17	49	58	88	35	8	4		
	184	18	2	27	66	32	27	7	4	1		
	486	64	10	67	76	72	78	36	26	57		

この資料は前年10月1日から各年9月30日までを集計したものです。
資料 県統計課

2-7 都道府県別

単位 人

年次	北海道		青森県		岩手県		宮城県		秋田県		山形県	
	転入	転出	転入	転出	転入	転出	転入	転出	転入	転出	転入	転出
平成23年	83	69	14	19	24	15	125	80	34	24	53	55
24	77	67	32	28	27	22	90	107	33	20	67	54
25	74	75	17	14	30	21	88	107	38	20	61	50
26	93	75	31	21	23	28	57	93	61	38	66	62
27	80	60	14	21	17	18	62	78	38	22	72	68

年次	東京都		神奈川県		新潟県		富山県		石川県		福井県	
	転入	転出	転入	転出	転入	転出	転入	転出	転入	転出	転入	転出
平成23年	602	788	264	361	3 263	3 209	58	75	39	59	6	18
24	582	797	238	348	3 202	2 905	51	63	46	78	9	18
25	574	785	254	344	3 227	3 082	70	68	69	69	10	15
26	531	763	232	358	3 121	3 194	58	80	55	70	21	28
27	502	890	228	390	3 252	3 130	77	69	60	57	14	9

年次	滋賀県		京都府		大阪府		兵庫県		奈良県		和歌山県	
	転入	転出	転入	転出	転入	転出	転入	転出	転入	転出	転入	転出
平成23年	9	26	21	37	89	77	18	44	14	9	1	7
24	7	21	19	33	65	88	38	41	10	4	5	3
25	10	27	28	44	67	76	36	45	12	14	8	10
26	14	9	31	39	62	94	36	31	16	10	9	13
27	10	13	34	30	73	82	33	45	4	16	6	8

年次	香川県		愛媛県		高知県		福岡県		佐賀県		長崎県	
	転入	転出	転入	転出	転入	転出	転入	転出	転入	転出	転入	転出
平成23年	4	18	16	11	3	1	24	39	3	3	6	6
24	10	10	5	4	3	1	27	43	2	1	5	5
25	4	7	12	3	8	4	20	23	—	1	2	6
26	11	7	4	11	4	8	26	32	2	7	5	2
27	12	6	7	7	4	3	20	25	—	7	6	9

この資料は前年10月1日から各年9月30日までを集計したものです。

資料 県統計課

人口移動状況

福島県		茨城県		栃木県		群馬県		埼玉県		千葉県		年次
転入	転出	転入	転出	転入	転出	転入	転出	転入	転出	転入	転出	
186	54	90	74	54	35	118	125	264	351	183	223	平成23年
112	72	68	102	57	62	123	129	281	358	182	223	24
80	78	82	87	60	43	96	184	269	375	175	235	25
92	99	90	70	57	82	111	128	227	373	183	227	26
84	101	109	73	73	59	97	165	251	453	185	236	27

山梨県		長野県		岐阜県		静岡県		愛知県		三重県		年次
転入	転出	転入	転出	転入	転出	転入	転出	転入	転出	転入	転出	
18	23	106	149	8	13	54	79	75	73	22	14	平成23年
26	25	142	133	20	12	51	54	66	103	17	25	24
24	38	154	161	28	14	44	50	85	79	16	31	25
20	25	134	143	12	20	57	93	81	99	19	16	26
27	31	132	138	13	13	42	67	84	97	9	13	27

鳥取県		島根県		岡山県		広島県		山口県		徳島県		年次
転入	転出	転入	転出	転入	転出	転入	転出	転入	転出	転入	転出	
5	2	6	1	18	22	21	11	4	6	5	6	平成23年
3	2	1	3	18	11	15	20	4	16	3	1	24
5	3	10	7	24	17	14	18	6	13	6	4	25
3	9	8	7	16	9	27	27	9	12	2	5	26
9	2	7	3	11	15	21	26	7	11	5	5	27

熊本県		大分県		宮崎県		鹿児島県		沖縄県		国外		年次
転入	転出	転入	転出	転入	転出	転入	転出	転入	転出	転入	転出	
9	12	6	10	8	4	14	16	10	24	511	744	平成23年
7	8	8	7	4	6	12	17	9	7	529	609	24
5	11	4	5	5	4	11	15	17	18	603	538	25
12	7	9	2	4	8	8	10	21	13	553	684	26
19	11	6	6	10	5	13	5	16	14	578	630	27

3 国勢調査 人口ピラミッド

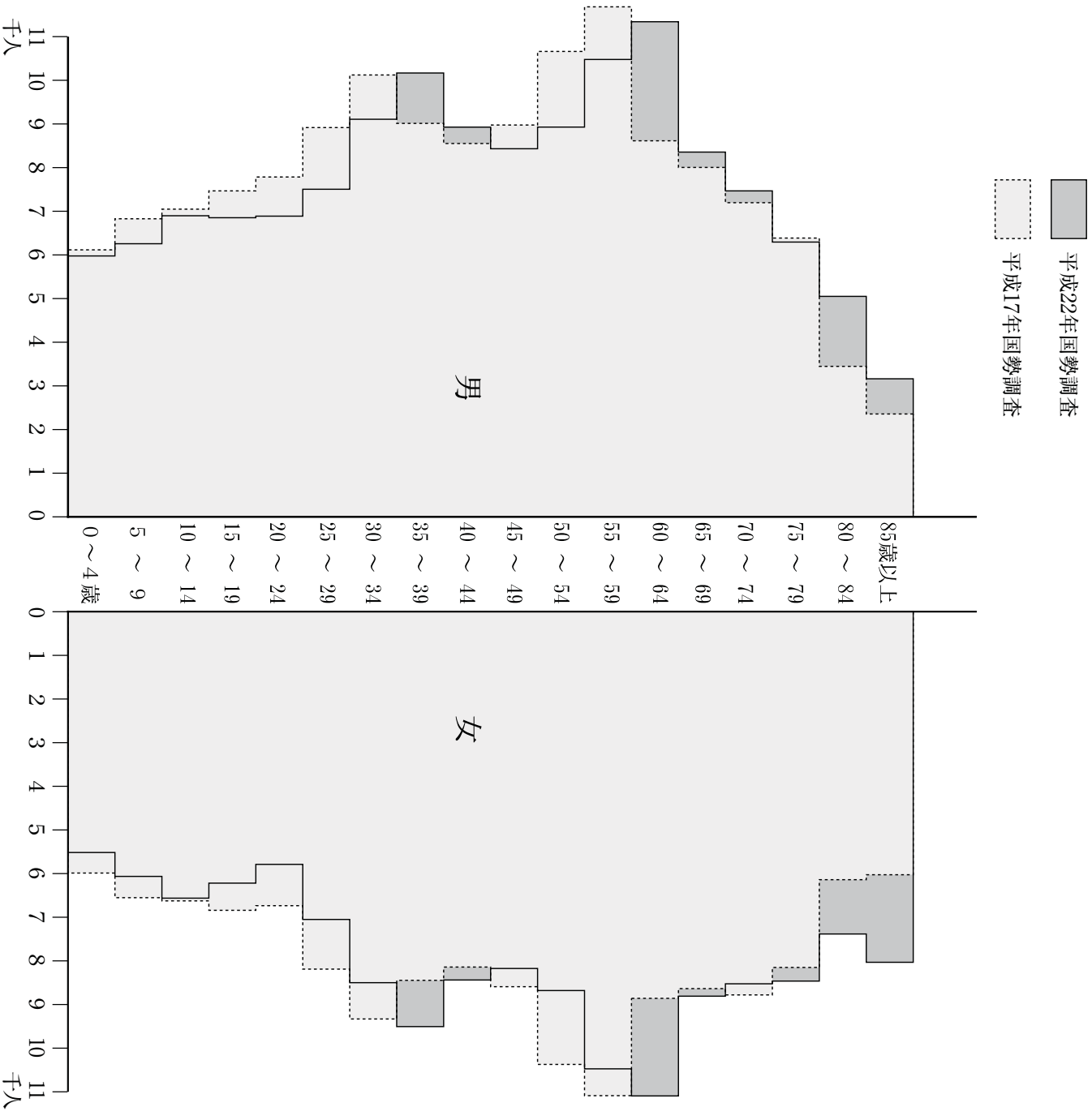

※平成17年は、平成18年1月1日合併後の数値です。
 ※平成22年は、平成22年3月31日合併後の数値です。

世帯数及び人口の推移 (国勢調査)

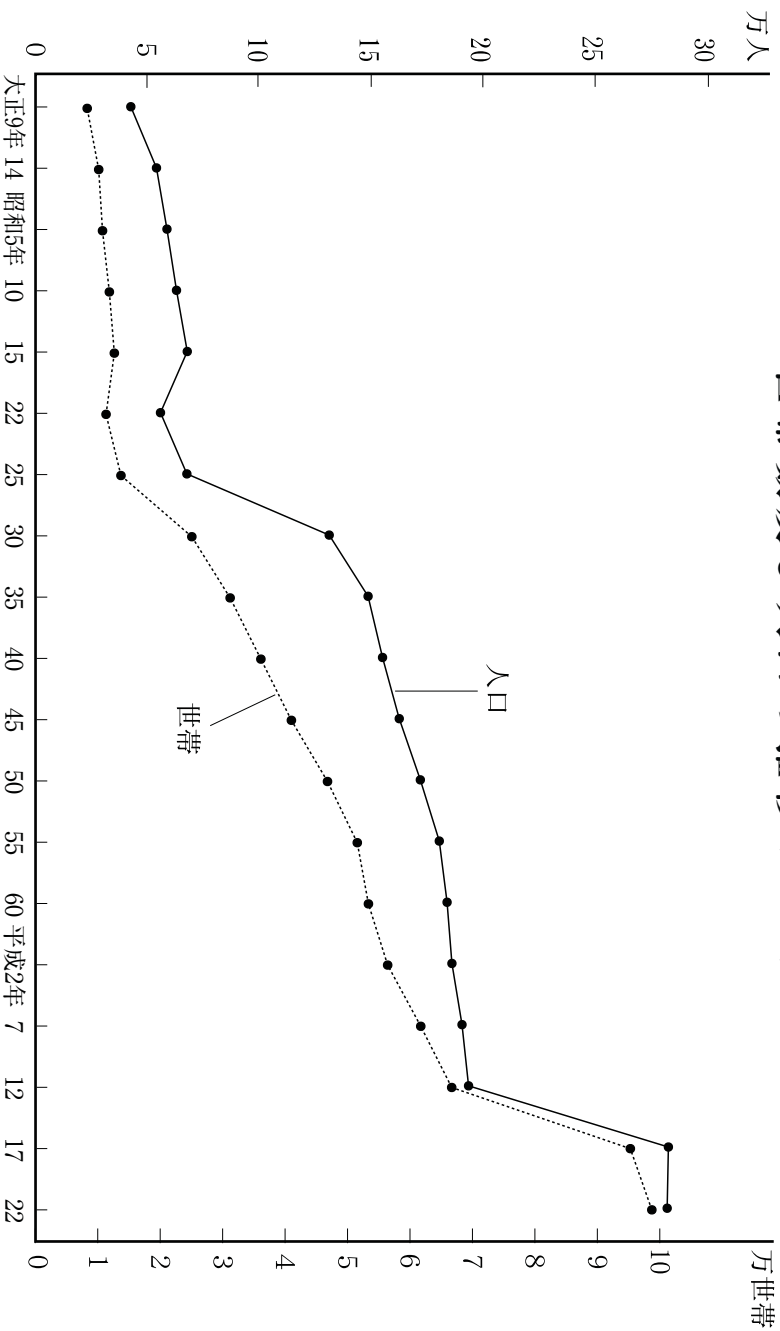

※平成17年は、平成18年1月1日合併後の数値です。
 ※平成22年は、平成22年3月31日合併後の数値です。

産業別就業者数の推移 (国勢調査)

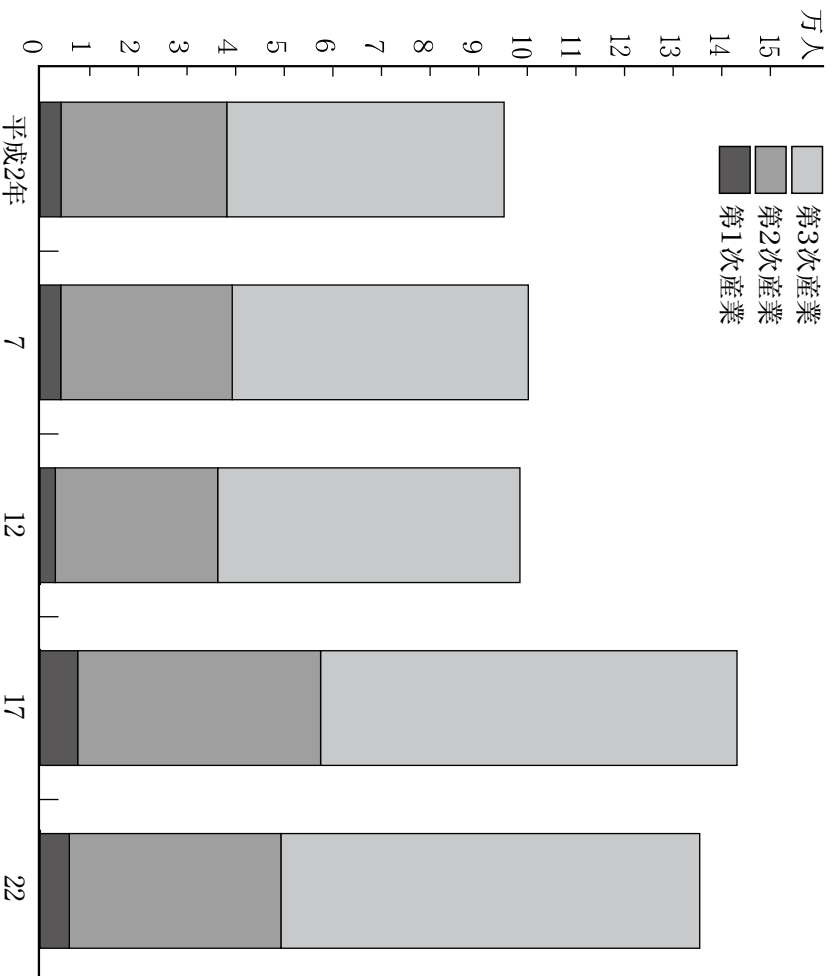

※平成17年は、平成18年1月1日合併後の数値です。
 ※平成22年は、平成22年3月31日合併後の数値です。

3-1 産業別（大分類）、従業上の地位、男女別15歳以上就業者数

単位 人

平22.10.1現在

産業大分類	総計		数		雇用者		役員		
	計	男	女	計	男	女	計	男	女
総計	139 208	78 627	60 581	111 715	60 750	50 965	8 616	6 527	2 089
A 農 業	5 863	3 872	1 991	717	479	238	107	88	19
B 漁 業	5 776	3 798	1 978	634	409	225	105	86	19
C 鉱業・採石業・砂利採取業	186	141	45	40	32	8	10	8	2
D 建設業	421	362	59	394	338	56	24	21	3
E 製造業	13 313	11 281	2 032	9 525	8 069	1 456	1 913	1 532	381
F 電気・ガス・熱供給・水道業	29 984	18 898	11 086	26 487	16 589	9 898	1 837	1 414	423
G 情報通信業	804	707	97	798	702	96	6	5	1
H 運輸業、郵便業	1 435	1 042	393	1 267	903	364	90	78	12
I 卸売業、小売業	6 555	5 471	1 084	6 216	5 180	1 036	157	130	27
J 金融業、保険業	24 466	12 398	12 068	19 748	9 436	10 312	2 152	1 583	569
K 不動産業、物品賃貸業	3 254	1 569	1 685	3 082	1 437	1 645	106	88	18
L 学術研究、専門・技術サービス業	1 450	897	553	932	557	375	310	209	101
M 宿泊業、飲食サービス業	2 961	1 920	1 041	1 971	1 191	780	320	246	74
N 生活関連サービス業、娯楽業	6 873	2 579	4 294	5 013	1 652	3 361	435	269	166
O 教育、学習支援業	5 393	1 993	3 400	3 898	1 395	2 503	206	130	76
P 医療サービス業	6 107	2 905	3 202	5 601	2 748	2 853	58	44	14
Q 複合サービス事業	15 046	3 384	11 662	14 166	2 851	11 315	224	149	75
R サービスマスター	1 291	713	578	1 267	696	571	17	14	3
S 公 務	7 211	4 471	2 740	5 611	3 340	2 271	599	483	116
T 分類不能の産業	3 670	2 489	1 181	3 670	2 489	1 181	—	—	—
（他に分類されるものを除く）	2 925	1 535	1 390	1 312	666	646	45	36	9

産業大分類	雇人のある業主				雇人のない業主				家族従業者			
	計	男	女	計	男	女	計	男	女	計	男	女
総計	2 357	1 970	387	9 851	7 749	2 102	5 682	1 141	4 541			
A 農 業	117	113	4	3 036	2 867	169	1 886	325	1 561			
B 漁 業	117	113	4	3 034	2 865	169	1 886	325	1 561			
C 鉱業・採石業・砂利採取業	21	21	—	67	67	—	48	13	35			
D 建設業	—	—	—	2	2	—	—	—	—			
E 製造業	403	397	6	1 120	1 114	6	350	168	182			
F 電気・ガス・熱供給・水道業	175	164	11	739	614	125	739	112	627			
G 情報通信業	—	8	—	63	50	13	6	2	4			
H 運輸業、郵便業	10	10	—	153	143	10	16	5	11			
I 卸売業、小売業	409	348	61	1 217	835	382	933	193	740			
J 金融業、保険業	6	5	1	55	39	16	5	—	5			
K 不動産業、物品賃貸業	20	16	4	154	109	45	34	6	28			
L 学術研究、専門・技術サービス業	142	133	9	368	321	47	159	28	131			
M 宿泊業、飲食サービス業	371	256	115	499	288	211	554	113	441			
N 生活関連サービス業、娯楽業	232	131	101	674	267	407	383	70	313			
O 教育、学習支援業	59	27	32	355	80	275	34	6	28			
P 医療サービス業	245	224	21	225	147	78	186	13	173			
Q 複合サービス事業	4	2	2	1	—	1	1	1	—			
R サービスマスター	83	76	7	742	531	211	176	41	135			
S 公 務	—	—	—	—	—	—	—	—	—			
T 分類不能の産業	52	39	13	381	275	106	172	45	127			

この表は総務省所管のもとに全国一斉に実施された国勢調査の結果です。
資料 庶務課

3-2 人口

年次	人				口		増加数	増加率(%)
	計	男	女	性比(女=100)	増	加		
大正9年	41 627	19 886	21 741	91.5			—	—
14	53 156	26 267	26 889	97.7		11 529	27.7	
昭和5年	57 866	28 302	29 564	95.7		4 710	8.9	
10	62 152	30 389	31 763	95.7		4 286	7.4	
15	66 987	32 234	34 753	92.8		4 835	7.8	
22	54 958	26 579	28 379	93.7		△ 12 029	△ 18.0	
25	66 818	32 623	34 195	95.4		11 860	21.6	
30	130 785	63 811	66 974	95.3		63 967	95.7	
35	148 254	72 473	75 781	95.6		17 469	13.4	
40	154 752	75 792	78 960	96.0		6 498	4.4	
45	162 262	79 193	83 069	95.3		7 510	4.9	
50	171 742	83 890	87 852	95.5		9 480	5.8	
55	180 259	88 332	91 927	96.1		8 517	5.0	
60	183 756	90 167	93 589	96.3		3 497	1.9	
平成2年	185 938	91 185	94 753	96.2		2 182	1.2	
7	190 470	93 648	96 822	96.7		4 532	2.4	
12	193 414	95 048	98 366	96.6		2 944	1.5	
17	283 224	138 392	144 832	95.6		89 810	46.4	
22	282 674	137 780	144 894	95.1		△ 550	△ 0.2	

1 この表は総務省所管のもとに全国一斉に実施された国勢調査の結果です。

2 D I Dは昭和35年から設定されました。

3 平成17年は、平成18年1月1日合併市町村を含みます。

資料 庶務課

3-3 地区別

単位 人

年次	総数	旧長岡	栖吉	富曾亀	上川西	宮内	深才	日越	王寺川	十日町	山本	黒糸	新組	福戸	下川西
大正9年	98 119	43 375	3 044	2 370	3 077	7 837	5 242	3 245	1 087	2 256	4 604	2 429	2 243	1 501	2 423
14	110 468	54 868	3 046	2 462	3 043	8 197	5 355	3 367	1 089	2 294	4 401	2 476	2 294	1 481	2 466
昭和5年	117 480	59 601	3 112	2 613	3 132	8 903	5 659	3 523	1 128	2 346	4 385	2 621	2 413	1 592	2 477
10	121 811	63 861	3 078	2 675	3 140	9 085	5 662	3 532	1 098	2 247	4 384	2 593	2 474	1 536	2 533
15	129 516	68 713	3 155	2 768	3 185	11 075	5 726	3 588	1 106	2 357	4 431	2 641	2 470	1 577	2 640
22	128 587	56 986	3 874	2 768	3 143	12 665	7 032	4 154	1 152	2 795	5 493	3 163	2 733	1 719	2 917
25	135 378	66 818	3 976	3 103	3 610	12 784	4 517	4 086	1 126	2 652	5 376	3 177	2 690	1 727	2 969
30	143 604	76 523	4 221	3 022	3 588	12 943	4 053	3 973	1 068	2 552	5 230	3 017	2 659	1 611	2 908
35	148 254	82 957	4 406	3 009	3 456	13 063	4 109	4 097	1 032	2 398	5 125	2 851	2 474	1 512	2 801
40	154 752	88 482	5 912	3 730	3 238	13 544	3 825	4 769	952	2 245	4 845	2 977	2 321	1 436	2 542
45	162 262	91 826	7 515	5 912	2 534	15 783	3 471	5 570	867	2 179	4 542	3 088	2 193	1 337	2 410
50	171 742	95 747	8 669	7 210	3 088	17 524	3 505	6 486	814	2 096	4 391	3 511	2 169	1 282	2 308
55	180 259	96 898	8 776	8 179	5 749	19 375	4 416	6 587	805	2 081	4 480	4 218	2 098	1 222	2 439
平成2年	183 756	97 036	8 443	7 853	7 347	20 680	4 895	6 595	814	2 083	4 387	4 929	2 064	1 183	2 386
7	185 938	92 379	8 423	9 590	10 264	21 045	5 878	6 879	808	2 056	4 383	5 775	2 043	1 152	2 358
12	190 470	91 872	8 560	9 648	11 580	21 835	6 346	8 288	765	2 041	4 209	6 054	2 270	1 144	2 309
17	193 414	89 400	8 585	10 129	13 782	22 282	6 696	9 231	784	1 912	3 944	6 552	2 523	1 100	2 153
22	282 674	84 248	8 078	11 344	16 139	22 422	6 545	10 209	737	1 843	3 465	8 227	2 396	1 124	1 958

1 この表は総務省所管のもとに全国一斉に実施された国勢調査の結果です。

2 この表の地区別名は、昭和24年以降に合併した旧市町村名です。平成18年1月1日合併市町村については、平成17年分から数値を計上しました。

3 平成17年4月1日合併前の長岡市の人口は、現在の長岡市行政区域に組替えたものです。新組、下川西、六日市地区の昭和25年以前の人口及び関原地区の昭和30年以前の人口は、分村合併により資料不詳のため推計です。地区の集計は、市独自集計によるものです。

資料 庶務課

の 推 移

各年10. 1 現在

世帯数	一世帯の平均人員	面積 (km ²)	人口密度 (人/km ²)	D I D (人口集中地区)		
				人口	面積 (km ²)	人口密度 (人/km ²)
8 311	5.01	9.22	4 514.9			
10 156	5.23	15.90	3 343.1			
10 765	5.38	15.90	3 639.4			
11 860	5.24	15.90	3 908.9			
12 657	5.29	16.15	4 147.8			
11 331	4.85	16.15	3 403.0			
13 719	4.87	28.11	2 377.0			
25 067	5.22	200.14	653.5			
31 201	4.75	259.92	570.4	77 072	8.7	8 858.9
36 124	4.28	259.92	595.4	85 135	9.9	8 599.5
41 010	3.96	259.92	624.3	89 512	11.1	8 064.1
46 792	3.67	259.92	660.7	107 272	15.5	6 920.8
51 559	3.50	259.92	693.5	110 480	17.1	6 460.8
53 345	3.44	259.92	707.0	109 526	17.3	6 331.0
56 425	3.30	262.63	708.0	116 643	19.2	6 075.2
61 725	3.09	262.45	725.7	123 311	21.0	5 872.0
66 680	2.90	262.45	737.0	123 641	21.9	5 638.0
95 283	2.97	840.88	336.8	130 053	24.2	5 374.1
98 725	2.86	890.91	317.3	133 277	25.9	5 139.9

人 口 の 推 移

各年10. 1 現在

六日市	大田	関原	宮本	大積	中之島	越路	三島	山古志	小国	和島	寺泊	栃尾	与板	川口	年次
2 584	2 173	3 887	2 275	2 467											大正9年
2 652	2 220	4 025	2 232	2 500											14
2 778	2 180	4 209	2 219	2 589											昭和5年
2 705	2 124	4 253	2 215	2 616											10
2 805	2 168	4 236	2 214	2 661											15
3 332	2 561	5 509	2 738	3 106											22
3 243	2 496	5 310	2 695	3 023											25
3 225	2 345	5 095	2 616	2 955											30
2 830	2 155	4 895	2 420	2 664											35
2 644	1 865	4 793	2 239	2 393											40
2 707	1 599	4 588	2 103	2 038											45
3 002	1 432	4 567	2 100	1 841											50
2 968	1 272	4 919	2 091	1 686											55
2 952	1 020	5 231	2 250	1 608											60
2 815	867	5 151	2 555	1 517											平成2年
2 683	761	5 178	3 523	1 404											7
2 604	614	5 351	4 533	1 239											12
2 480	157	6 047	6 408	1 120	12 382	13 958	7 553	10	6 760	4 803	11 636	23 168	7 273		17
2 724	240	6 281	4 950	987	12 128	14 003	7 494	1 181	6 070	4 463	10 745	21 004	6 808	4 861	22

3-4 地区別世帯数及び人口

平22.10.1現在

地区名	世帯数	人			平成17年との比較			増減率
		計	男	女	人口	増減数	増減率	
総数	98 725	282 674	137 780	144 894	288 457	△ 5 783	△ 2.0	
旧 岡 長	33 928	84 248	40 666	43 582	86 955	△ 2 707	△ 3.1	
旧 岡 長	2 906	8 078	4 128	3 950	7 903	175	2.2	
旧 岡 長	3 743	11 344	5 586	5 758	11 445	△ 101	△ 0.9	
富 曾 川	6 514	16 139	7 800	8 339	15 178	961	6.3	
富 曾 川	8 072	22 422	10 973	11 449	22 140	282	1.3	
深 才	2 353	6 545	3 639	2 906	6 564	△ 19	△ 0.3	
日 越	3 826	10 209	5 117	5 092	10 067	142	1.4	
王 寺	176	737	374	363	791	△ 54	△ 6.8	
十 日	516	1 843	889	954	1 916	△ 73	△ 3.8	
山 町	982	3 465	1 627	1 838	3 328	137	4.1	
黒 条	2 856	8 227	4 108	4 119	7 532	695	9.2	
新 組	674	2 396	1 183	1 213	2 469	△ 73	△ 3.0	
福 戸	295	1 124	528	596	1 114	10	0.9	
下 西	492	1 958	949	1 009	2 067	△ 109	△ 5.3	
六 市	752	2 724	1 289	1 435	2 480	244	9.8	
太 田	114	240	113	127	157	83	52.9	
関 原	2 012	6 281	3 095	3 186	6 047	234	3.9	
宮 本	1 514	4 950	2 391	2 559	6 408	△ 1 458	△ 22.8	
大 積	305	987	488	499	1 120	△ 133	△ 11.9	
中 之	3 279	12 128	5 901	6 227	12 382	△ 254	△ 2.1	
越 路	4 093	14 003	6 729	7 274	13 958	45	0.3	
三 島	2 145	7 494	3 561	3 933	7 553	△ 59	△ 0.8	
山 志	448	1 181	587	594	10	1 171	11 710.0	
小 古	1 957	6 070	2 918	3 152	6 760	△ 690	△ 10.2	
和 島	1 292	4 463	2 136	2 327	4 803	△ 340	△ 7.1	
寺 泊	3 113	10 745	5 183	5 562	11 636	△ 891	△ 7.7	
栃 尾	6 847	21 004	10 184	10 820	23 168	△ 2 164	△ 9.3	
与 板	2 102	6 808	3 313	3 495	7 273	△ 465	△ 6.4	
川 口	1 419	4 861	2 325	2 536	5 233	△ 372	△ 7.1	

1 この表は総務省所管のもとに全国一斉に実施された国勢調査の結果です。

2 この表の地区別名は、昭和24年以降に合併した旧市町村名です。

3 地区の数値は市独自集計によるものです。

資料 庶務課

3-5 国籍（5区分）、男女別外国人数

各年10.1現在

区 分	総 数	韓 国・朝 鮮	中 国	ア メ リ カ	東 南・南 ア ジ ア	ブ ラ ジ ル	そ の 他
平成17年	1 794	128	758	31	340	317	220
男	661	52	177	19	95	194	124
女	1 133	76	581	12	245	123	96
平成22年	1 973	140	873	34	460	128	338
男	662	45	208	24	129	68	188
女	1 311	95	665	10	331	60	150

1 この表は総務省所管のもとに全国一斉に実施された国勢調査の結果です。

2 平成17年は、平成18年1月1日合併市町村を含みます。

3 総数には「国籍不詳」も含まれています。

資料 庶務課

3-6 労働力状態、男女別15歳以上人口

単位 人

各年10.1現在

区分	総数	労働力										
		計		就業者		通学のかたわら仕事		休業者		完全失業者		非労働力不詳
		計	主に仕事にかたわら仕事	家事のほか仕事	通学のかたわら仕事	休業者	完全失業者					
平成2年	150 691	97 855	95 882	82 965	11 469	651	797	1 973	52 826	10		
7	159 282	103 829	100 889	86 383	12 661	989	856	2 940	55 399	54		
12	164 264	103 599	99 490	86 486	10 826	1 009	1 169	4 109	60 094	571		
17	243 834	151 402	144 604	124 472	16 993	1 291	1 848	6 798	90 905	1 527		
22	244 427	146 548	139 208	120 334	15 308	1 324	2 242	7 340	91 377	6 502		
男	118 192	83 512	78 627	75 386	1 400	802	1 039	4 885	31 170	3 510		
女	126 235	63 036	60 581	44 948	13 908	522	1 203	2 455	60 207	2 992		

1 この表は総務省所管のもとに全国一斉に実施された国勢調査の結果です。

2 平成17年は、平成18年1月1日合併市町村を含みます。

資料 庶務課

3-7 年齢、配偶関係、男女別15歳以上人口

単位 人

各年10.1現在

区分	15歳以上人口					男					女											
	計	男	女	未婚	有配偶	死別	離別	未婚	有配偶	死別	離別	計	男	女	未婚	有配偶	死別	離別				
平成2年	150 691	73 119	77 572	20 937	49 259	1 902	906	16 155	49 249	9 996	2 073	159 282	77 513	81 769	23 655	50 526	2 074	1 208	17 993	50 425	10 769	2 531
7	159 282	77 513	81 769	23 655	50 526	2 074	1 208	17 993	50 425	10 769	2 531	164 264	80 056	84 208	24 616	51 367	2 240	1 615	18 245	51 314	11 443	3 037
12	164 264	80 056	84 208	24 616	51 367	2 240	1 615	18 245	51 314	11 443	3 037	17 623	9 049	8 574	3 987	4 813	2	166	2 660	5 479	15	391
17	243 834	118 415	125 419	34 794	76 333	3 910	2 939	24 441	76 088	19 830	4 796	244 427	118 192	126 235	34 952	75 056	4 178	3 380	24 357	75 167	20 680	5 446
15～19歳	13 082	6 808	6 274	6 780	12	—	3	6 238	28	—	2	12 684	6 844	5 840	6 419	368	—	11	5 146	619	1	35
20～24	12 684	6 844	5 840	6 419	368	—	11	5 146	619	1	35	14 569	7 456	7 113	5 126	2 203	3	67	3 930	2 970	7	166
25～29	14 569	7 456	7 113	5 126	2 203	3	67	3 930	2 970	7	166	17 623	9 049	8 574	3 987	4 813	2	166	2 660	5 479	15	391
30～34	17 623	9 049	8 574	3 987	4 813	2	166	2 660	5 479	15	391	19 691	10 102	9 589	3 413	6 253	16	358	1 822	7 084	36	603
35～39	19 691	10 102	9 589	3 413	6 253	16	358	1 822	7 084	36	603	17 382	8 870	8 512	2 482	5 911	12	408	1 232	6 627	70	541
40～44	17 382	8 870	8 512	2 482	5 911	12	408	1 232	6 627	70	541	16 624	8 378	8 246	1 920	6 010	42	373	793	6 683	159	574
45～49	16 624	8 378	8 246	1 920	6 010	42	373	793	6 683	159	574	17 627	8 871	8 756	1 636	6 683	81	417	573	7 238	306	605
50～54	17 627	8 871	8 756	1 636	6 683	81	417	573	7 238	306	605	20 975	10 410	10 565	1 540	8 164	165	471	512	8 732	587	694
55～59	20 975	10 410	10 565	1 540	8 164	165	471	512	8 732	587	694	22 460	11 269	11 191	980	9 415	289	523	386	8 925	1 131	693
60～64	22 460	11 269	11 191	980	9 415	289	523	386	8 925	1 131	693	17 188	8 302	8 886	352	7 269	355	289	274	6 710	1 462	400
65～69	17 188	8 302	8 886	352	7 269	355	289	274	6 710	1 462	400	16 019	7 419	8 600	178	6 534	516	170	230	5 751	2 318	260
70～74	16 019	7 419	8 600	178	6 534	516	170	230	5 751	2 318	260	14 791	6 254	8 537	86	5 378	705	70	212	4 523	3 562	200
75～79	14 791	6 254	8 537	86	5 378	705	70	212	4 523	3 562	200	12 467	5 018	7 449	39	4 010	919	41	198	2 739	4 337	144
80～84	12 467	5 018	7 449	39	4 010	919	41	198	2 739	4 337	144	11 245	3 142	8 103	14	2 033	1 073	13	151	1 059	6 689	138
85歳以上	11 245	3 142	8 103	14	2 033	1 073	13	151	1 059	6 689	138											

1 この表は総務省所管のもとに全国一斉に実施された国勢調査の結果です。

2 平成17年は、平成18年1月1日合併市町村を含みます。

3 総数には配偶関係の「不詳」も含みます。

資料 庶務課

3-8 昼間人口

各年10.1現在

年次	常住人口 (夜間)	昼間人口	常住人口に 対するの 割合 (%)		流入人口	流出人口	流入超過数
			常住人口に 対するの 割合 (%)	昼間人口の 割合 (%)			
平成2年	185 938	205 051	110.3	110.3	27 945	8 832	19 113
7	190 464	211 116	110.8	110.8	32 185	11 533	20 652
12	193 308	213 596	110.5	110.5	33 455	13 167	20 288
17	236 153	250 631	106.1	106.1	30 910	16 432	14 478
22	282 674	289 952	102.6	102.6	27 291	20 013	7 278

- 1 この表は総務省所管のもとに全国一斉に実施された国勢調査の結果です。
2 総数には「不詳」を含みません。

資料 庶務課

3-9 世帯人員別一般世帯数及び一般世帯人員

各年10.1現在

年次	世帯数									一般世帯人員	1世帯 当たり 人員		
	世帯人員が 1人	2	3	4	5	6	7	8	9				
平成17年	94 732	22 773	22 531	17 862	15 090	7 934	5 528	2 348	528	107	31	276 569	2.92
22	98 548	25 094	24 660	18 856	15 291	7 411	4 725	1 890	493	105	33	275 949	2.80

- 1 この表は総務省所管のもとに全国一斉に実施された国勢調査の結果です。
2 平成17年は、平成18年1月1日合併市町村を含みます。

資料 庶務課

3-10 施設等種類別世帯数及び世帯人員

各年10.1現在

年次	区分	総数	寮・寄宿舎 の生徒							病院・ 養老所 の入院者	社会施設 の 入所者	自営居 住者	衛隊 舎内 者	矯正施設 の 入所者	その他
			総数	1	2	3	4	5	6						
平成17年	世帯数	375	20	20	22	80	—	—	1	252	—	—	—	—	—
	世帯人員	6 464	877	2 552	2 779	—	—	—	4	252	—	—	—	—	—
22	世帯数	177	20	20	16	121	—	—	1	19	—	—	—	—	—
	世帯人員	6 725	912	1 724	4 022	—	—	—	48	19	—	—	—	—	—

- 1 この表は総務省所管のもとに全国一斉に実施された国勢調査の結果です。
2 平成17年は、平成18年1月1日合併市町村を含みます。

資料 庶務課

3-11 常住地による従業・通学市町村、男女別15歳以上就業者数及び通学者数

単位 人

平22.10.1現在

常住地による 従業・通学市町村	総 数			男			女		
	計	就業者	通学者	計	就業者	通学者	計	就業者	通学者
長岡市に常住する者	153 375	139 208	14 167	86 490	78 627	7 863	66 885	60 581	6 304
長岡市で従業・通学	132 205	120 951	11 254	72 703	66 273	6 430	59 502	54 678	4 824
自 宅	16 732	16 732	—	9 886	9 886	—	6 846	6 846	—
自 宅 外	115 473	104 219	11 254	62 817	56 387	6 430	52 656	47 832	4 824
他市町村で従業・通学	21 098	18 192	2 906	13 743	12 314	1 429	7 355	5 878	1 477
県 内	19 515	16 917	2 598	12 742	11 469	1 273	6 773	5 448	1 325
新 潟 県	3 057	2 058	999	2 099	1 661	438	958	397	561
三 条 市	1 974	1 837	137	1 368	1 288	80	606	549	57
三 柏 市	2 465	2 136	329	1 970	1 717	253	495	419	76
新 潟 県	27	20	7	17	16	1	10	4	6
新 潟 県	3 898	3 480	418	2 339	2 154	185	1 559	1 326	233
小 千 谷 市	224	156	68	170	126	44	54	30	24
加 賀 市	257	227	30	189	175	14	68	52	16
十 日 町 市	3 239	3 036	203	1 813	1 730	83	1 426	1 306	120
見 附 市	14	13	1	14	13	1	—	—	—
村 上 市	2 475	2 273	202	1 454	1 363	91	1 021	910	111
燕 川 市	13	12	1	11	10	1	2	2	—
糸 川 市	9	9	—	8	8	—	1	1	—
妙 高 市	18	18	—	16	16	—	2	2	—
五 泉 市	220	208	12	196	189	7	24	19	5
上 越 市	13	13	—	12	12	—	1	1	—
阿 賀 野 市	548	511	37	343	328	15	205	183	22
魚 沼 市	367	237	130	251	201	50	116	36	80
南 魚 沼 市	13	13	—	11	11	—	2	2	—
聖 籠 町	109	109	—	63	63	—	46	46	—
弥 彦 村	320	296	24	177	167	10	143	129	14
出 雲 崎 町	52	52	—	43	43	—	9	9	—
湯 沢 町	157	157	—	139	139	—	18	18	—
刈 羽 村	46	46	—	39	39	—	7	7	—
その他の市町村	452	349	103	362	308	54	90	41	49
他	8	6	2	7	6	1	1	—	1
宮 城 県	58	49	9	49	46	3	9	3	6
群 馬 県	55	43	12	46	37	9	9	6	3
埼 玉 県	14	8	6	12	8	4	2	—	2
千 葉 県	189	139	50	139	114	25	50	25	25
東 京 都	32	18	14	24	17	7	8	1	7
神 奈 川 県	7	6	1	7	6	1	—	—	—
富 山 県	7	6	1	6	6	—	1	—	1
石 川 県	27	25	2	23	23	—	4	—	2
長 野 県	55	49	6	49	45	4	6	4	2

この表は総務省所管のもとに全国一斉に実施された国勢調査の結果です。

資料 庶務課

3-12 従業地・通学地による常住市町村男女別15歳以上就業者数及び通学者数

平22.10.1現在

従業地・通学地による常住市町村	総数				男				女			
	計	就業者	通学者	計	就業者	通学者	計	就業者	通学者	計	就業者	通学者
長岡市で従業・通学する者	160 569	145 385	15 184	91 358	82 906	8 452	69 211	62 479	6 732			
長岡市に常住住宅内	132 205	120 951	11 254	72 703	66 273	6 430	59 502	54 678	4 824			
自住宅外	16 732	16 732	—	9 886	9 886	—	6 846	6 846	—			
自住宅内	115 473	104 219	11 254	62 817	56 387	6 430	52 656	47 832	4 824			
他市町村に常住住宅内	27 161	23 443	3 718	17 972	16 056	1 916	9 189	7 387	1 802			
新潟市	26 735	23 088	3 647	17 608	15 745	1 863	9 127	7 343	1 784			
三柏市	3 034	2 714	320	2 469	2 295	174	565	419	146			
新発田市	2 793	2 316	477	1 861	1 620	241	932	696	236			
糸井町	2 241	1 878	363	1 563	1 385	178	678	493	185			
千代田市	81	67	14	68	61	7	13	6	7			
湯条町	4 246	3 779	467	2 585	2 355	230	1 661	1 424	237			
谷田町	401	322	79	274	231	43	127	91	36			
日野町	534	434	100	401	360	41	133	74	59			
上野市	7 624	6 711	913	4 551	4 075	476	3 073	2 636	437			
燕尾川	25	23	2	20	20	—	5	3	2			
妙高市	1 994	1 811	183	1 297	1 198	99	697	613	84			
五反田市	23	16	7	18	13	5	5	3	2			
魚沼市	38	25	13	31	21	10	7	4	3			
賀越野市	82	66	16	62	56	6	20	10	10			
阿賀野市	395	285	110	293	242	51	102	43	59			
魚沼市	62	50	12	54	48	6	8	2	6			
南魚沼市	1 357	1 120	237	916	797	119	441	323	118			
胎田市	574	390	184	398	304	94	176	86	90			
弥生町	15	8	7	11	7	4	4	1	3			
聖籠町	13	10	3	9	9	—	4	1	3			
阿賀野市	186	168	18	115	106	9	71	62	9			
湯津町	172	143	29	129	109	20	43	34	9			
出雲町	5	4	1	4	4	—	1	—	1			
阿賀野市	609	571	38	339	320	19	270	251	19			
津島町	31	7	24	20	4	16	11	3	8			
湯津町	21	11	10	15	9	6	6	2	4			
津島町	179	159	20	105	96	9	74	63	11			
津島町	—	—	—	—	—	—	—	—	—			
津島町	426	355	71	364	311	53	62	44	18			
北魚沼市	3	1	2	3	1	2	—	—	—			
北魚沼市	—	—	—	—	—	—	—	—	—			
北魚沼市	6	4	2	5	4	—	—	—	—			
北魚沼市	5	2	3	2	1	1	3	—	1			
北魚沼市	13	9	4	9	8	1	4	1	2			
北魚沼市	17	14	3	16	13	3	1	1	3			
北魚沼市	11	10	1	11	10	1	—	—	—			
北魚沼市	11	8	3	9	7	2	—	—	—			
北魚沼市	37	26	11	32	23	9	5	3	2			
北魚沼市	51	49	2	45	43	2	6	6	—			
北魚沼市	23	19	4	19	16	3	4	3	1			
北魚沼市	84	81	3	68	66	2	16	15	1			
北魚沼市	44	42	2	40	38	2	4	4	—			
北魚沼市	22	13	9	16	11	5	6	2	4			
北魚沼市	45	38	7	39	33	6	6	5	1			
北魚沼市	2	2	—	2	2	—	—	—	—			
北魚沼市	13	8	5	13	8	5	—	—	—			
北魚沼市	—	—	—	—	—	—	—	—	—			
北魚沼市	38	28	10	34	26	8	4	2	2			

この表は総務省所管のもとに全国一斉に実施された国勢調査の結果です。

資料 庶務課

3-13 住宅の建て方別住宅に住む一般世帯数、一般世帯人員 及び主世帯の延面積の構成比

平22.10.1現在

区分	住宅に住む一般世帯			主世帯							
	世帯数	世帯人員	世帯数	世帯人員	1世帯 当たり 人員	延面積の構成比					
						0～ 29㎡	30～ 49㎡	50～ 69㎡	70～ 99㎡	100～ 149㎡	150㎡ 以上
総数	97 303	274 480	96 452	272 650	2.83	7.65	10.68	8.58	11.60	26.72	34.78
一戸建	72 144	231 313	71 554	229 844	3.21	0.35	1.81	4.02	11.59	35.50	46.73
長屋建	1 061	2 597	1 047	2 571	2.46	7.74	19.68	31.81	30.37	9.55	0.86
共同住宅	23 927	40 159	23 695	39 852	1.68	29.66	36.96	21.29	10.79	1.02	0.28
1・2階建	13 989	21 203	13 813	20 985	1.52	39.50	42.21	13.97	3.64	0.46	0.21
3～5階建	6 076	11 620	6 034	11 555	1.91	18.35	36.97	33.89	9.08	1.19	0.51
6階建以上	3 862	7 336	3 848	7 312	1.90	12.06	18.09	27.78	39.14	2.75	0.18
その他	159	372	144	344	2.39	11.11	24.31	15.28	14.58	15.28	19.44

1 この表は総務省所管のもとに全国一斉に実施された国勢調査の結果です。

2 間借りの一般世帯を含みます。
資料 庶務課

3-14 住宅に住む一般世帯の住宅所有関係割合

各年10.1現在

年次	住宅に住む一般世帯					構成比					
	総数	持ち家	公営・ 都市機構 ・公社の 借家	民営の 借家	給与住宅 間借り	持ち家	公営・ 都市機構 ・公社の 借家	民営の 借家	給与住宅 間借り	間借り	
平成2年	55 258	38 190	1 459	12 534	2 439	636	69.11	2.64	22.68	4.42	1.15
7	60 679	40 304	1 503	15 809	2 555	508	66.42	2.48	26.05	4.21	0.84
12	65 567	42 341	1 571	18 350	2 682	623	64.57	2.40	27.99	4.09	0.95
17	93 537	65 799	3 485	20 488	2 887	878	70.34	3.73	21.90	3.09	0.94
22	97 303	71 201	2 306	20 461	2 484	851	73.17	2.37	21.03	2.55	0.87

1 この表は総務省所管のもとに全国一斉に実施された国勢調査の結果です。

2 平成17年は、平成18年1月1日合併市町村を含みます。
資料 庶務課

3-15 世帯の家族類型別一般世帯数、

区分	総数	親					計	族				
		核		世帯		計		核		世帯		計
		(1) 夫婦のみ	(2) 夫婦と 子供から 成る世帯	(3) 父親と 子供から 成る世帯	(4) 母親と 子供から 成る世帯			(5) 夫婦と 両親から 成る世帯				
一般世帯	98 548	72 837	51 130	17 833	25 279	1 235	6 783	21 707	1 154	1 154		
一般世帯人員	275 949	249 273	144 470	35 666	90 264	2 768	15 772	104 803	4 616	4 616		
1世帯当たり人員 (再掲)	2.80	3.42	2.83	2.00	3.57	2.24	2.33	4.83	4.00	4.00		
6歳未満世帯員のある一般世帯の数	10 612	10 594	6 791	—	6 485	13	293	3 803	—	—		
6歳未満世帯員のある一般世帯の人員	48 126	48 038	25 194	—	24 331	35	828	22 844	—	—		
6歳未満世帯人員	13 794	13 775	8 718	—	8 366	14	338	5 057	—	—		
18歳未満世帯員のある一般世帯の数	26 600	26 490	15 648	—	13 892	148	1 608	10 842	1	1		
18歳未満世帯員のある一般世帯の人員	119 593	119 226	57 842	—	53 026	395	4 421	61 384	4	4		
18歳未満世帯人員	45 435	45 291	26 479	—	23 765	215	2 499	18 812	1	1		

この表は総務省所管のもとに全国一斉に実施された国勢調査の結果です。

資料 庶務課

一般世帯人員

平22.10.1現在

の	み														非親族を含む世帯	単 独 世 帯	(再掲)	
	の																母子世帯	父子世帯
	世帯																	
(6) 夫婦とひとり親から成る世帯	(7) 夫婦、子供と両親から成る世帯	(8) 夫婦、子供とひとり親から成る世帯	(9) 夫婦と他の親、子供を含まないから成る世帯	(10) 夫婦、子供と他の親を含まないから成る世帯	(11) 夫婦、親の親子(子供を含まない)から成る世帯	(12) 夫婦、親の親子(子供を含まない)から成る世帯	(13) 兄弟姉妹のみから成る世帯	(14) 他に分類されない親族世帯										
2 650	5 696	6 403	238	1 255	619	1 927	368	1 397	609	25 094	1 093	118						
7 950	33 348	29 831	808	5 896	3 556	13 173	750	4 875	1 566	25 094	2 861	297						
3.00	5.85	4.66	3.39	4.70	5.74	6.84	2.04	3.49	2.57	1.00	2.62	2.52						
—	1 447	727	25	216	152	1 135	—	101	18	—	181	7						
—	8 555	3 605	132	1 049	1 143	7 930	—	430	88	—	501	20						
—	1 893	933	35	241	223	1 609	—	123	19	—	201	7						
—	4 302	3 042	62	896	193	1 811	2	533	72	38	1 010	104						
—	25 690	15 084	261	4 335	1 418	12 492	4	2 096	329	38	2 687	266						
—	7 758	5 170	89	1 322	342	3 332	3	795	106	38	1 573	154						

3-16 地区別

単位 人

地区名	数	総数									
		0～4歳	5～9	10～14	15～19	20～24	25～29	30～34	35～39	40～44	
総	282 674	11 504	12 394	13 474	13 082	12 694	14 569	17 623	19 691	17 382	
千四豊阪表	7 910	306	345	349	285	278	381	466	553	575	
手郎田之町	9 518	328	390	481	487	359	469	489	673	696	
島田崎町	5 893	247	277	301	271	197	308	360	411	435	
中之町	2 636	82	83	95	91	74	110	132	193	188	
中神川新大	2 918	73	81	103	100	106	121	148	201	228	
島田崎町	6 919	210	266	323	311	247	305	368	463	468	
島田崎町	4 357	165	162	190	189	151	187	229	304	286	
新大	14 560	601	625	736	817	582	725	908	1 093	1 101	
新大	9 289	285	334	427	410	374	455	536	626	610	
新大	6 286	232	314	334	284	313	324	334	500	428	
新大	8 592	369	397	433	371	571	529	653	748	536	
新大	22 422	1 013	955	1 088	902	940	1 319	1 642	1 652	1 467	
新大	1 843	65	72	87	93	82	88	100	99	105	
新大	2 724	86	128	130	98	73	97	139	184	159	
新大	240	1	1	1	7	5	8	14	10	8	
新大	5 370	272	238	318	299	178	251	357	423	362	
新大	8 078	322	312	342	763	537	429	462	517	444	
新大	11 344	535	687	701	506	357	469	735	1 028	843	
新大	3 465	108	110	145	123	115	140	178	201	178	
新大	2 396	108	105	138	126	116	115	132	189	134	
新大	8 227	562	556	446	337	332	592	736	775	576	
新大	1 958	59	80	85	94	104	90	115	88	102	
新大	16 139	1 039	827	687	683	994	1 297	1 615	1 533	1 050	
新大	1 124	50	30	47	48	54	51	62	58	58	
新大	737	26	22	36	24	32	37	37	32	38	
新大	10 209	521	536	480	435	587	702	843	882	628	
新大	6 281	347	379	317	242	223	331	539	495	368	
新大	1 490	43	57	74	54	60	81	87	83	83	
新大	3 460	202	253	327	243	102	120	186	297	294	
新大	987	24	31	45	41	30	50	48	39	42	
新大	6 545	206	244	239	305	1 187	368	384	353	296	
新大	3 617	144	170	179	195	140	203	238	233	233	
新大	2 731	117	119	164	168	138	158	185	186	177	
新大	916	30	34	35	36	42	49	47	50	33	
新大	1 368	46	51	55	53	65	79	64	70	72	
新大	1 149	32	45	35	53	46	60	50	57	47	
新大	1 448	52	47	60	89	70	70	68	65	79	
新大	394	23	29	13	16	15	13	25	28	23	
新大	505	21	23	25	27	18	28	31	24	28	
新大	861	34	38	41	26	32	35	39	72	43	
新大	8 504	429	408	411	396	318	498	621	571	515	
新大	2 972	90	94	104	137	132	137	157	165	122	
新大	1 666	49	46	62	89	59	72	82	63	85	
新大	7 494	292	359	380	323	300	330	402	463	379	
新大	1 181	26	17	42	48	19	39	30	48	44	
新大	6 070	140	179	243	253	196	232	208	258	295	
新大	4 463	142	185	194	229	169	190	225	228	225	
新大	10 745	307	388	506	512	454	449	513	582	577	
新大	11 871	428	464	500	479	399	506	664	760	604	
新大	2 223	70	77	106	93	77	94	92	113	104	
新大	1 425	27	37	42	59	59	45	51	48	35	
新大	2 641	58	81	103	101	97	100	103	102	121	
新大	412	7	10	12	15	7	18	10	11	13	
新大	1 419	37	36	48	51	36	65	57	62	72	
新大	389	8	8	12	19	12	5	11	16	12	
新大	519	8	17	19	19	21	17	22	10	14	
新大	105	—	3	—	1	—	2	2	—	2	
新大	6 808	218	274	367	344	244	278	337	447	416	
新大	4 861	182	198	211	212	159	248	255	256	226	

1 この表は総務省所管のもとに全国一斉に実施された国勢調査の結果です。

2 集計の都合上、年齢別人口の合計が総数と一致しない地区があります。

資料 庶務課

年 齢 別 人 口

平22.10.1現在

	45～49	50～54	55～59	60～64	65～69	70～74	75～79	80～84	85歳以上	不詳	数	地名
16 624	16 624	17 627	20 975	22 460	17 188	16 019	14 791	12 467	11 245	935	総	地
485	502	545	618	496	509	480	356	326	294	55	手丸地	千四
694	639	679	654	539	549	578	472	294	294	48	郎田地	四
377	383	459	475	350	359	333	206	138	138	12	之町地	豊
191	178	187	258	186	176	157	134	103	103	18	上地	阪
205	202	243	261	182	149	156	142	139	139	78	表地	表
488	456	506	541	428	450	429	358	284	284	18	島田崎町島	中
239	273	330	360	306	354	277	185	161	161	9	島田崎町島	神
1 002	968	926	965	830	760	738	601	476	476	106	新大	川
576	591	729	799	673	593	565	410	289	289	7	新大	新
382	361	436	492	424	406	320	238	146	146	18	新大	大
413	462	635	784	631	443	267	167	136	136	47	望内町市	大
1 319	1 299	1 537	1 769	1 399	1 152	1 057	854	965	965	93	望内町市	希
105	143	156	137	115	116	116	97	67	67	93	日市	宮
125	161	193	264	220	176	159	147	185	185	—	日市	十
6	9	24	35	18	22	33	24	24	14	—	太	六
369	336	403	405	316	266	246	168	149	149	8	山栖富山新	山
439	427	537	569	513	541	370	298	219	219	37	通吉龜	山
648	623	726	908	808	680	468	355	257	257	10	曾本組	富
171	216	292	334	249	220	203	234	245	245	3	山栖富山新	山
181	177	175	176	134	128	122	95	69	69	7	山栖富山新	新
471	474	535	532	350	267	253	213	129	129	60	黒下上福王	新
117	137	171	159	115	139	119	95	89	89	—	黒下上福王	下
854	753	965	1 167	706	518	362	391	550	550	148	黒下上福王	上
76	63	86	90	60	72	70	74	75	75	—	黒下上福王	上
41	56	82	64	40	52	45	33	40	40	—	黒下上福王	上
528	538	667	701	531	432	413	348	327	327	110	越原本台地	王
338	361	494	549	339	276	251	213	211	211	6	越原本台地	黒
60	101	144	140	96	90	96	80	63	63	—	川戸寺	下
320	276	225	189	156	94	80	52	43	43	1	川戸寺	上
54	49	114	88	50	80	67	74	61	61	—	川戸寺	上
286	377	433	462	305	273	236	234	334	334	23	深中之通野	黒
217	245	328	296	198	161	151	137	148	148	1	深中之通野	下
230	196	212	191	130	135	92	68	55	55	10	深中之通野	中
57	62	103	81	45	44	58	71	39	39	—	深中之通野	中
80	104	116	121	66	80	97	80	69	69	—	深中之通野	中
66	86	113	106	57	80	81	88	47	47	—	深中之通野	中
93	132	126	87	71	101	95	88	55	55	—	深中之通野	中
21	14	33	35	24	27	21	18	16	16	—	深中之通野	中
18	27	50	52	26	33	18	32	24	24	—	深中之通野	中
43	54	67	85	53	61	52	45	41	41	—	深中之通野	中
465	527	639	696	476	416	424	352	342	342	—	迎塚山島志	中
177	210	251	283	176	175	212	182	168	168	—	迎塚山島志	中
108	131	137	146	101	118	138	106	74	74	—	迎塚山島志	中
431	479	532	606	401	406	478	423	508	508	2	迎塚山島志	中
39	63	115	120	103	125	109	114	80	80	—	迎塚山島志	中
338	442	487	481	451	476	537	464	390	390	—	国島泊尾谷	山
255	319	377	406	282	289	321	244	183	183	—	国島泊尾谷	山
674	791	856	838	699	694	723	614	568	568	—	国島泊尾谷	山
585	723	985	1 118	905	816	691	632	612	612	—	国島泊尾谷	山
136	172	204	176	151	174	152	133	99	99	—	国島泊尾谷	山
93	116	144	112	71	123	140	122	101	101	—	塩谷谷地	下
140	167	222	293	169	187	185	194	218	218	—	塩谷谷地	下
20	23	44	26	38	37	44	53	24	24	—	塩谷谷地	下
56	92	153	124	100	113	106	110	101	101	—	塩谷谷地	下
19	34	32	31	23	34	39	40	34	34	—	塩谷谷地	下
21	45	37	42	35	42	46	60	44	44	—	野藏板口	下
2	5	6	5	8	15	29	17	8	8	—	野藏板口	下
418	435	543	561	466	422	364	350	324	324	—	野藏板口	下
262	342	429	397	298	293	322	282	289	289	—	野藏板口	下

3-17 地域別世帯人員別世帯種類別

地域名	総数		一般世帯						
	世帯数	世帯人員	計	1人			2人		3人
				世帯人員1人					
総数	98 725	282 674	98 548	25 094	24 660	18 856			
長岡	72 030	193 917	71 912	21 091	17 896	13 394			
中之島	3 279	12 128	3 278	330	640	684			
越路	4 093	14 003	4 069	538	936	876			
三島	2 145	7 494	2 142	294	498	486			
山古志	448	1 181	448	103	170	71			
小国	1 957	6 070	1 953	320	610	371			
和島	1 292	4 463	1 291	189	299	229			
寺泊	3 113	10 745	3 104	533	747	600			
板尾	6 847	21 004	6 837	1 181	2 001	1 390			
与板	2 102	6 808	2 098	313	526	452			
川口	1 419	4 861	1 416	202	337	303			

1 この表は総務省所管のもとに全国一斉に実施された国勢調査の結果です。

2 総数には「不詳」を含みません。

資料 庶務課

世帯数及び世帯人員

平22.10.1現在

世帯数	世帯				世帯人員	施設等の世帯		地域名
	4	5	6	7人以上		世帯数	世帯人員	
15 291	7 411	4 725	2 511	275 949	177	6 725	総数	
10 880	4 719	2 674	1 258	189 415	118	4 502	岡 岡	
618	443	331	232	12 050	1	78	中之島	
777	423	334	185	13 612	24	391	越路	
416	220	139	89	6 990	3	504	三島	
44	30	17	13	1 181	—	—	山古志	
280	172	131	69	5 931	4	139	小国	
215	146	126	87	4 458	1	5	和島	
448	322	279	175	10 193	9	552	寺泊	
999	605	428	233	20 649	10	355	板尾	
383	196	150	78	6 704	4	104	与板	
231	135	116	92	4 766	3	95	川口	

3-18 地区別年少人口指数、老年人口指数、老年化指数及び従属人口指数

平成22.10.1現在

地区名	人口総数	年少人口 (0～14歳)		生産年齢人口 (15～64歳)		老年人口 (65歳以上)		年少人口 指数	老年人口 指数	老年化 指数	従属人口 指数
		37 312	172 717	71 710	21 6	41 5	192 2				
計(平均)	261 739	37 312	172 717	71 710	21 6	41 5	192 2	63 1			
千手丸地区	7 855	1 000	4 688	2 167	21.3	46.2	216.7	67.6			
四田地区	9 470	1 199	5 839	2 432	20.5	41.7	202.8	62.2			
豊田上地区	5 887	825	3 676	1 386	22.4	37.7	168.0	60.1			
阪表地区	2 618	260	1 602	756	16.2	47.2	290.8	63.4			
中神川新大地区	2 840	257	1 815	768	14.2	42.3	298.8	56.5			
中神川新大地区	6 901	799	4 153	1 949	19.2	46.9	243.9	66.2			
中神川新大地区	4 348	517	2 548	1 283	20.3	50.4	248.2	70.6			
中神川新大地区	14 454	1 962	9 087	3 405	21.6	37.5	173.5	59.1			
中神川新大地区	9 282	1 046	5 706	2 530	18.3	44.3	241.9	62.7			
中神川新大地区	6 268	880	3 854	1 534	22.8	39.8	174.3	62.6			
希望内地区	8 545	1 199	5 702	1 644	21.0	28.8	137.1	49.9			
希望内地区	22 329	3 056	13 846	5 427	22.1	39.2	177.6	61.3			
希望内地区	1 843	224	1 108	511	20.2	46.1	228.1	66.3			
希望内地区	2 724	344	1 493	887	23.0	59.4	257.8	82.5			
希望内地区	240	3	126	111	2.4	88.1	3700.0	90.5			
山栖富山新地区	5 356	828	3 383	1 145	24.5	33.8	138.3	58.3			
山栖富山新地区	8 041	976	5 124	1 941	19.0	37.9	198.9	56.9			
山栖富山新地区	11 334	1 923	6 843	2 568	28.1	37.5	133.5	65.6			
山栖富山新地区	3 462	363	1 948	1 151	18.6	59.1	317.1	77.7			
山栖富山新地区	2 420	351	1 521	548	23.1	36.0	156.1	59.1			
黒下上福王地区	8 136	1 564	5 360	1 212	29.2	22.6	77.5	51.8			
黒下上福王地区	1 958	224	1 177	557	19.0	47.3	248.7	66.4			
黒下上福王地区	15 991	2 553	10 911	2 527	23.4	23.2	99.0	46.6			
黒下上福王地区	1 124	127	646	351	19.7	54.3	276.4	74.0			
黒下上福王地区	737	84	443	210	19.0	47.4	250.0	66.4			
日関宮青大地区	10 099	1 537	6 511	2 051	23.6	31.5	133.4	55.1			
日関宮青大地区	6 273	1 043	3 940	1 290	26.5	32.7	123.7	59.2			
日関宮青大地区	1 492	174	893	425	19.5	47.6	244.3	67.1			
日関宮青大地区	3 459	782	2 252	425	34.7	18.9	54.3	53.6			
日関宮青大地区	987	100	555	332	18.0	59.8	332.0	77.8			
深中之通地区	6 522	689	4 451	1 382	15.5	31.0	200.6	46.5			
深中之通地区	3 616	493	2 328	795	21.2	34.1	161.3	55.3			
深中之通地区	2 721	400	1 841	480	21.7	26.1	120.0	47.8			
深中之通地区	916	99	560	257	17.7	45.9	259.6	63.6			
深中之通地区	1 368	152	824	392	18.4	47.6	257.9	66.0			
中条沼所津地区	1 149	112	684	353	16.4	51.6	315.2	68.0			
中条沼所津地区	1 448	159	879	410	18.1	46.6	257.9	64.7			
中条沼所津地区	394	65	223	106	29.1	47.5	163.1	76.7			
中条沼所津地区	505	69	303	133	22.8	43.9	192.8	66.7			
中条沼所津地区	861	113	496	252	22.8	50.8	223.0	73.6			
来岩塚山志地区	8 504	1 248	5 246	2 010	23.8	38.3	161.1	62.1			
来岩塚山志地区	2 972	288	1 771	913	16.3	51.6	317.0	67.8			
来岩塚山志地区	1 666	157	972	537	16.2	55.2	342.0	71.4			
来岩塚山志地区	7 492	1 031	4 245	2 216	24.3	52.2	214.9	76.5			
来岩塚山志地区	1 181	85	565	531	15.0	94.0	624.7	109.0			
小和寺栃下地区	6 070	562	3 190	2 318	17.6	72.7	412.5	90.3			
小和寺栃下地区	4 463	521	2 623	1 319	19.9	50.3	253.2	70.1			
小和寺栃下地区	10 745	1 201	6 246	3 298	19.2	52.8	274.6	72.0			
小和寺栃下地区	11 871	1 392	6 823	3 656	20.4	53.6	262.6	74.0			
小和寺栃下地区	2 223	253	1 261	709	20.1	56.2	280.2	76.3			
塩谷地区	1 425	106	762	557	13.9	73.1	525.5	87.0			
塩谷地区	2 641	242	1 446	953	16.7	65.9	393.8	82.6			
塩谷地区	4 12	29	187	196	15.5	104.8	675.9	120.3			
塩谷地区	1 419	121	768	530	15.8	69.0	438.0	84.8			
塩谷地区	389	28	191	170	14.7	89.0	607.1	103.7			
野俣板口地区	519	44	248	227	17.7	91.5	515.9	109.3			
野俣板口地区	105	3	25	77	12.0	308.0	2 566.7	320.0			
野俣板口地区	6 808	859	4 023	1 926	21.4	47.9	224.2	69.2			
野俣板口地区	4 861	591	2 786	1 484	21.2	53.3	251.1	74.5			

1 この表は総務省所管のもとに全国一斉に実施された国勢調査の結果です。

2 総数には「不詳」を含みません。

3 集計の都合上、年齢別人口の合計が人口総数と一致しない地区があります。

資料 庶務課

4 事業所

事業所数及び従業者数の推移 (民営)

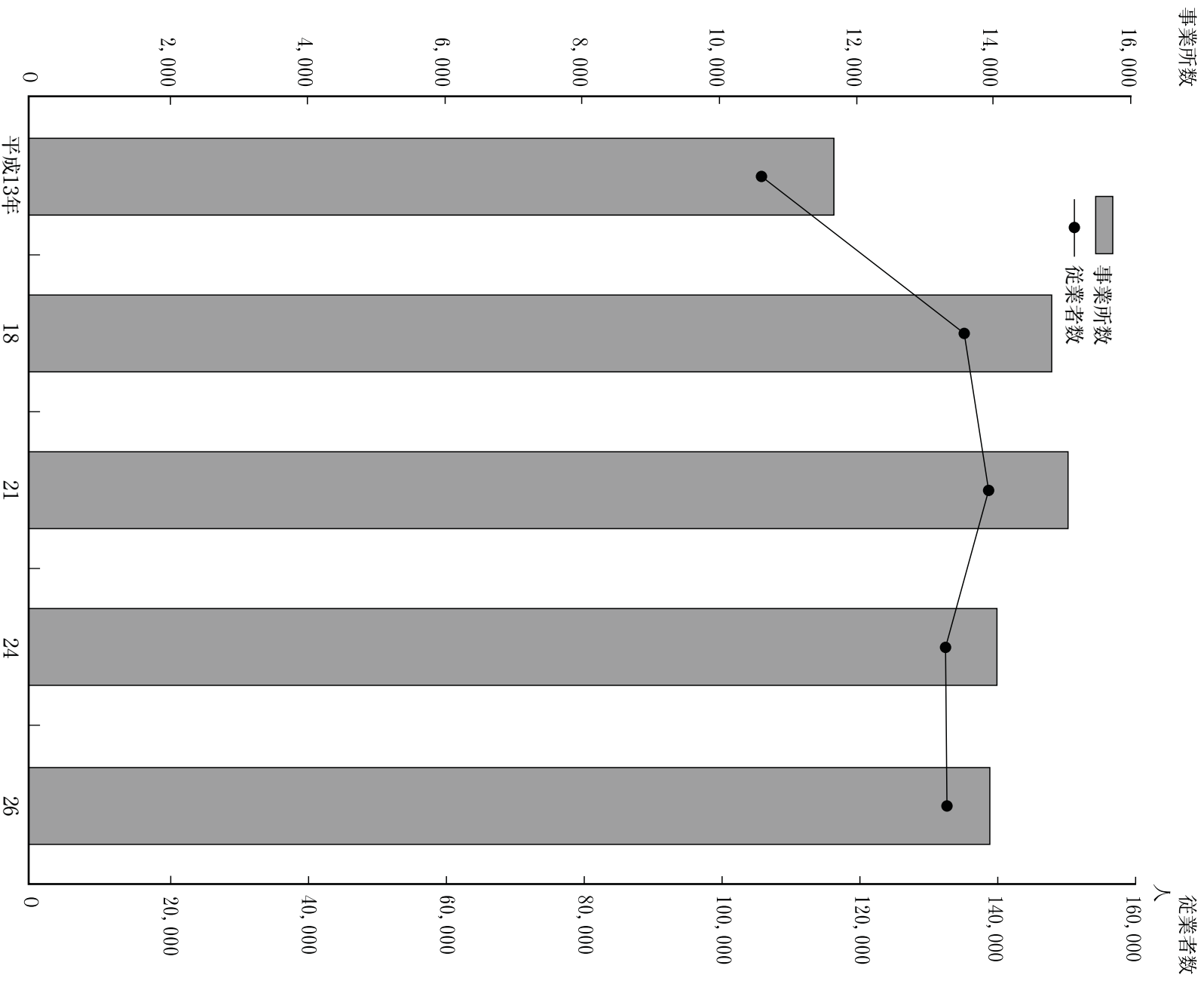

※平成18年までは事業所・企業統計調査、平成21、26年は経済センサス-基礎調査、平成24年は経済センサス-活動調査の結果です。

※平成21年は、平成22年3月31日合併後の数値です。

産業別事業所数及び従業者数（民営）

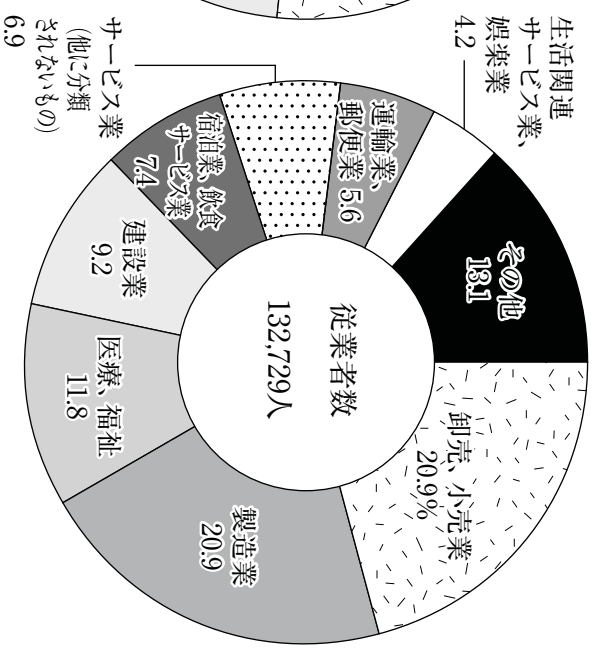
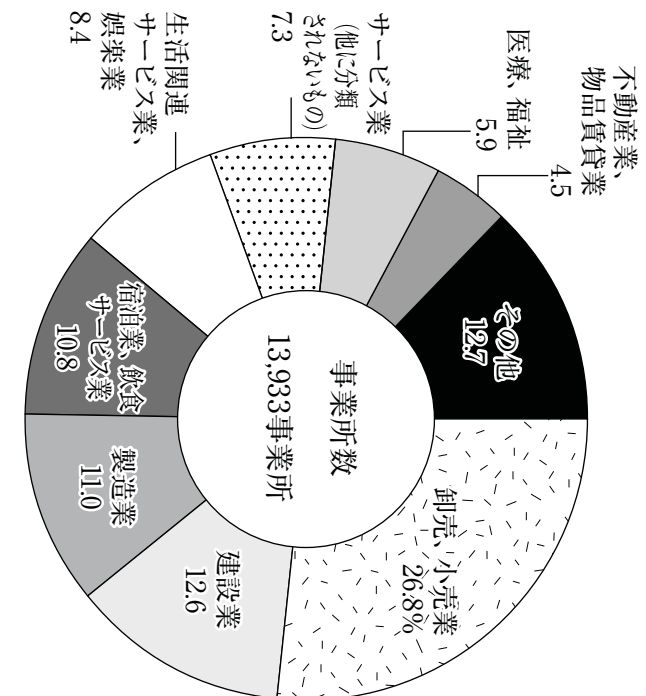

規模別事業所数及び従業者数（民営）

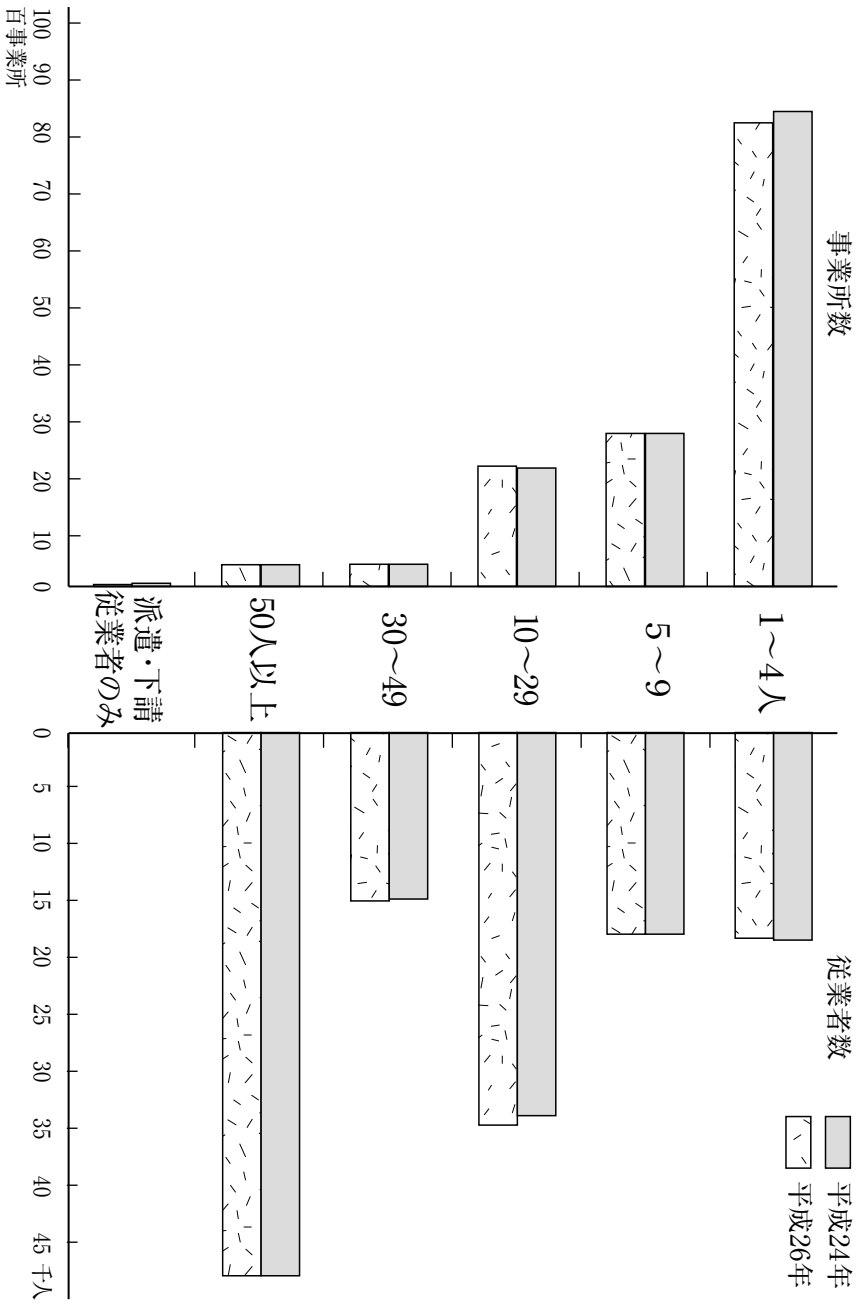

※平成24年は経済センサスー活動調査、平成26年は経済センサスー基礎調査の結果です。

4-1 産業別事業所数、従業者数の推移 (民营)

区 分	事業所数					
	平成 8 年		平成 13 年		平成 18 年	
	事業所数	構成比 %	事業所数	構成比 %	事業所数	構成比 %
総数	12 285	100.0	11 724	100.0	14 896	100.0
A 農業	14	0.1	18	0.2	72	0.5
B 林業	2	0.0	1	0.0	2	0.0
C 漁業	—	—	—	—	2	0.0
D 鉱業	21	0.2	19	0.2	23	0.2
E 建設業	1 419	11.6	1 306	11.1	2 030	13.6
F 製造業	1 515	12.3	1 353	11.5	1 801	12.1
G 電気・ガス・熱供給・水道	7	0.1	10	0.1	10	0.1
H 運輸・郵便	234	1.9	234	2.0	—	—
I 情報・通信	5 370	43.7	5 032	42.9	—	—
J 金融	251	2.0	216	1.8	—	—
K 小売業	358	2.9	362	3.1	—	—
L 飲食店	3 094	25.2	3 173	27.1	—	—
M 宿泊	—	—	—	—	95	0.6
N 娯楽・文化・スポーツ	—	—	—	—	240	1.6
O 教育	—	—	—	—	4 275	28.7
P 医療	—	—	—	—	214	1.4
Q その他	—	—	—	—	483	3.2
	—	—	—	—	1 556	10.5
	—	—	—	—	694	4.7
	—	—	—	—	379	2.5
	—	—	—	—	152	1.0
	—	—	—	—	2 868	19.3

区 分	従業者数					
	平成 8 年		平成 13 年		平成 18 年	
	実数	構成比 %	実数	構成比 %	実数	構成比 %
総数	110 889	100.0	106 022	100.0	135 415	100.0
A 農業	163	0.1	237	0.2	760	0.6
B 林業	4	0.0	2	0.0	9	0.0
C 漁業	—	—	—	—	7	0.0
D 鉱業	403	0.4	489	0.5	446	0.3
E 建設業	12 870	11.6	11 137	10.5	14 551	10.8
F 製造業	26 465	23.9	24 256	22.9	30 990	22.9
G 電気・ガス・熱供給・水道	421	0.4	479	0.5	489	0.3
H 運輸・郵便	6 195	5.6	6 218	5.9	—	—
I 情報・通信	34 071	30.7	33 039	31.2	—	—
J 金融	4 679	4.2	3 255	3.1	—	—
K 小売業	834	0.8	895	0.8	—	—
L 飲食店	24 784	22.3	26 015	24.5	—	—
M 宿泊	—	—	—	—	2 221	1.6
N 娯楽・文化・スポーツ	—	—	—	—	6 471	4.8
O 教育	—	—	—	—	29 661	21.9
P 医療	—	—	—	—	3 197	2.4
Q その他	—	—	—	—	1 144	0.8
	—	—	—	—	9 080	6.7
	—	—	—	—	11 733	8.7
	—	—	—	—	3 095	2.3
	—	—	—	—	1 763	1.3
	—	—	—	—	19 798	14.6

- この表は総務省所管のもとに全国一斉に実施された事業所・企業統計調査の結果です。
 - 平成14年3月に産業分類が改訂され、平成18年から産業分類の一部が変更になりました。
 - 平成28年版より統計表を変更しました。
 - 事業所・企業統計調査は、平成18年をもって廃止となりました。
- 資料 庶務課

4-2 産業別事業所数

区分	平成21年			平成	
	事業所数	構成比 %	従業者数	構成比 %	事業所数
総	15 134	100.0	138 949	100.0	14 099
第1次産業	120	0.8	1 422	1.0	119
A 農業	115	0.8	1 402	1.0	114
B 漁業	5	0.0	20	0.0	5
第2次産業	3 763	24.9	45 117	32.5	3 463
C 鉱業、採石業、砂利採取業	21	0.1	735	0.5	16
D 建設業	2 039	13.5	13 955	10.0	1 861
E 製造業	1 703	11.3	30 427	21.9	1 586
第3次産業	11 251	74.3	92 410	66.5	10 517
F 電気・ガス・熱供給・水道業	9	0.1	534	0.4	10
G 情報通信業	115	0.8	1 499	1.1	97
H 運輸業、郵便業	297	2.0	8 073	5.8	268
I 卸売業、小売業	4 220	27.9	29 607	21.3	3 841
J 金融業、保険業	237	1.6	3 995	2.9	232
K 不動産業、物品賃貸業	699	4.6	2 082	1.5	649
L 学術研究、専門・技術サービス業	541	3.6	2 738	2.0	488
M 宿泊業、飲食サービス業	1 594	10.5	10 319	7.4	1 478
N 生活関連サービス業、娯楽業	1 231	8.1	6 258	4.5	1 181
O 教育、学習支援業	388	2.6	3 468	2.5	369
P 医療、福祉	709	4.7	12 585	9.1	742
Q 複合サービス業	120	0.8	1 209	0.9	106
R サービス業(他に分類されないもの)	1 091	7.2	10 043	7.2	1 056

1 この表は全国一斉に実施された総務省所管の経済センサス-基礎調査(平成21・26年)及び総務省・経済産業省所管の経済センサス-活動調査(平成24年)の結果です。

2 調査日は、平成21・26年は7月1日、平成24年は2月1日です。

3 従業者とは、その事業所で働いているすべての人をいいます。(ただし、賃金・給与を支給されていない人は含まない)

資料 庶務課

4-3 開設時期別事業所数及び従業者数(民営)

平成26.7.1現在

開設時期	事業所数	構成比 %	従業者数	構成比 %
総	13 933	100.0	132 729	100.0
昭和59年以前	5 760	41.3	53 685	40.4
60～平成6年	2 370	17.0	22 182	16.7
平成7～16年	2 735	19.6	27 076	20.4
17年	319	2.3	4 619	3.5
18年	319	2.3	2 905	2.2
19年	498	3.6	5 510	4.2
20年	347	2.5	2 606	2.0
21年	264	1.9	2 385	1.8
22年	273	2.0	2 595	2.0
23年	282	2.0	2 632	2.0
24年	243	1.7	2 102	1.6
25年	253	1.8	2 423	1.8
26年	139	1.0	1 109	0.8
不詳	131	0.9	900	0.7

1 この表は総務省・経済産業省所管のもとに全国一斉に実施された平成26年経済センサス-基礎調査の結果です。

2 従業者とは、その事業所で働いているすべての人をいいます。(ただし、賃金・給与を支給されていない人は含まない)

資料 庶務課

及び従業者数（民営）

区分	24年		平成26年		区	
	従業者数	構成比 %	事業所数	構成比 %		従業者数
総数	132 704	100.0	13 933	100.0	132 729	100.0
第1次 産林業	2 159	1.6	134	1.0	1 448	1.1
A 農業、	2 131	1.6	130	0.9	1 428	1.1
B 漁業	28	0.0	4	0.0	20	0.0
第2次 産採取業	42 350	31.9	3 305	23.7	40 304	30.4
C 鉱業、採石業、砂利採取業	741	0.6	18	0.1	395	0.3
D 建設業	12 413	9.3	1 757	12.6	12 189	9.2
E 製造業	29 196	22.0	1 530	11.0	27 720	20.9
第3次 産業	88 195	66.5	10 494	75.3	90 977	68.5
F 電気・ガス・熱供給・水道業	496	0.4	21	0.2	634	0.5
G 情報通信業	1 449	1.1	96	0.7	1 461	1.1
H 運輸業、郵便業	7 201	5.4	264	1.9	7 531	5.7
I 小売業、物産業	27 556	20.8	3 731	26.8	27 772	20.9
J 金融業、保険業	3 811	2.9	236	1.7	3 821	2.9
K 不動産業、物品賃貸業	1 881	1.4	629	4.5	1 855	1.4
L 学術研究、専門・技術サービス業	2 655	2.0	504	3.6	2 755	2.1
M 宿泊業、飲食サービス業	9 884	7.4	1 502	10.8	9 802	7.4
N 生活関連サービス業、娯楽業	5 544	4.2	1 170	8.4	5 594	4.2
O 教育、学習支援業	3 653	2.8	387	2.8	3 707	2.8
P 医療業	13 914	10.5	825	5.9	15 678	11.8
Q 複合サービス業（他に分類されないもの）	990	0.7	110	0.8	1 192	0.9
R	9 161	6.9	1 019	7.3	9 175	6.9

4-4 産業別、規模別事業所数

産業分類	総数		1～4人		5～9人		10～19人	
	事業所数	従業者数	事業所数	従業者数	事業所数	従業者数	事業所数	従業者数
総	13 933	132 729	8 279	17 784	2 719	17 790	1 593	21 613
A 農 業 ・ 林 業								
01 農 業	130	1 428	42	121	37	251	32	428
02 林 業	126	1 365	40	114	37	251	31	415
	4	63	2	7	—	—	1	13
B 漁 業								
03 漁 業	4	20	1	1	3	19	—	—
04 水 産 養 殖 業	—	—	—	—	—	—	—	—
	4	20	1	1	3	19	—	—
C 鉱 業、探 石 業、砂 利 採 取 業								
05 鉱 業、探 石 業、砂 利 採 取 業	18	395	8	17	1	9	3	41
	18	395	8	17	1	9	3	41
D 建 設 業								
06 総 合 工 事 業	1 757	12 189	1 027	2 284	399	2 621	204	2 810
07 職 別 工 事 業 (設 備 工 事 業 を 除 く)	720	5 985	378	859	172	1 137	97	1 385
08 設 備 工 事 業	648	3 118	434	939	144	928	51	677
	389	3 086	215	486	83	556	56	748
E 製 造 業								
09 食 品 製 造 業	1 530	27 720	734	1 604	258	1 717	245	3 336
10 飲 料 ・ た ば こ ・ 飼 料 製 造 業	140	4 613	38	102	29	184	25	323
11 織 維 工 業	22	526	1	4	6	36	9	119
12 木 材 ・ 木 製 品 製 造 業 (家 具 を 除 く)	211	1 997	133	270	25	163	26	370
13 家 具 ・ 装 備 品 製 造 業	32	169	25	60	3	22	3	43
14 ハ ル プ ・ 紙 ・ 紙 加 工 品 製 造 業	117	713	78	150	21	139	12	161
15 印 刷 ・ 同 関 連 業	28	812	9	18	4	26	3	36
16 化 学 工 業	66	614	39	92	10	75	8	108
17 石 油 製 品 ・ 石 炭 製 品 製 造 業	13	89	6	16	1	5	2	28
18 プ ラ ス チ ャ ッ ク 製 品 製 造 業 (別 掲 を 除 く)	8	55	—	—	7	45	1	10
19 ゴ ム 製 品 製 造 業	33	662	10	19	6	37	9	126
20 な め し 革 ・ 同 製 品 ・ 毛 皮 製 造 業	4	63	1	2	1	6	1	16
21 窯 業 ・ 土 石 製 品 製 造 業	1	3	1	3	—	—	—	—
22 鉄 鋼 製 造 業	32	386	13	26	3	17	7	106
23 非 鉄 金 属 製 造 業	33	858	7	19	7	55	5	67
24 金 属 製 品 製 造 業	12	149	3	5	3	20	4	59
25 は ん 用 機 械 器 具 製 造 業	226	2 499	125	262	37	248	37	509
26 生 産 用 機 械 器 具 製 造 業	68	844	31	67	15	96	9	120
27 業 務 用 機 械 器 具 製 造 業	236	5 265	98	230	44	296	48	678
28 電 子 部 品 ・ プ ラ イ ス ・ 電 子 回 路 製 造 業	27	1 511	10	18	3	19	6	68
29 電 気 機 械 器 具 製 造 業	29	2 990	5	13	2	14	4	49
30 情 報 通 信 機 械 器 具 製 造 業	78	1 510	28	59	17	116	10	137
31 輸 送 用 機 械 器 具 製 造 業	3	32	1	4	1	5	—	—
32 そ の 他 の 製 造 業	19	567	6	15	2	17	4	47
	92	793	66	150	11	76	12	156

1 この表は総務省所管のもとに全国一斉に実施された平成26年経済センサス基礎調査の結果です。

2 総数、産業別計には格付不能を含みます。

3 従業者とは、その事業所で働いているすべての人をいいます。(ただし、賃金・給与を支給されていない人は含まない)

資料 庶務課

及び従業者数（民営）

平26.7.1現在

20～29人		30～49人		50～99人		100人以上		派遣・下請 従業者のみ	産業 分類
事業所数	従業者数	事業所数	従業者数	事業所数	従業者数	事業所数	従業者数	事業所数	
520	12 501	400	15 178	252	17 017	133	30 846	37	総 数
11	265	6	234	2	129	—	—	—	A
11	265	5	191	2	129	—	—	—	01
—	—	1	43	—	—	—	—	—	02
—	—	—	—	—	—	—	—	—	B
—	—	—	—	—	—	—	—	—	03
—	—	—	—	—	—	—	—	—	04
2	42	1	42	—	—	2	244	1	C
2	42	1	42	—	—	2	244	1	05
63	1 527	46	1 696	14	935	2	316	2	D
35	865	28	1 042	8	543	1	154	1	06
10	227	6	207	2	140	—	—	1	07
18	435	12	447	4	252	1	162	—	08
89	2 173	91	3 501	68	4 612	41	10 777	4	E
9	223	18	704	11	818	10	2 259	—	09
2	445	2	79	1	60	1	183	—	10
6	152	11	443	9	599	—	—	1	11
—	—	1	44	—	—	—	—	—	12
2	43	3	110	—	—	1	110	—	13
4	106	5	210	1	64	2	352	—	14
5	121	1	41	3	177	—	—	—	15
—	—	1	40	—	—	—	—	3	16
—	—	—	—	—	—	—	—	—	17
2	49	1	33	4	289	1	109	—	18
—	—	1	39	—	—	—	—	—	19
—	—	—	—	—	—	—	—	—	20
7	171	2	66	—	—	—	—	—	21
6	149	4	165	3	188	1	215	—	22
1	29	1	36	—	—	—	—	—	23
10	254	6	207	7	476	4	543	—	24
4	95	6	225	2	114	1	127	—	25
15	348	13	468	9	624	9	2 621	—	26
1	23	1	46	4	232	2	1 105	—	27
5	117	2	95	7	449	4	2 253	—	28
7	172	8	296	6	471	2	259	—	29
1	23	—	—	—	—	—	—	—	30
1	26	4	154	1	51	1	257	—	31
1	27	—	—	—	—	2	384	—	32

つづき

産 業 分 類	総 数		1 ～ 4 人		5 ～ 9 人		10 ～ 19 人	
	事業所数	従業者数	事業所数	従業者数	事業所数	従業者数	事業所数	従業者数
F 電気・ガス・熱供給・水道業								
33 電気	21	634	5	13	4	25	6	72
34 ガス	2	283	—	—	—	—	—	—
35 熱供給	6	136	2	4	2	11	1	13
36 水道	—	—	—	—	—	—	—	—
	13	215	3	9	2	14	5	59
G 情報通信業								
37 情報通信	96	1 461	46	107	21	139	13	170
38 放送	6	95	3	6	—	—	1	18
39 情報サービス	7	127	—	—	5	30	—	—
40 インターネット付随サービス	54	1 094	23	63	12	79	8	105
41 映像・音声・文字情報制作	8	36	5	8	2	14	1	14
	21	109	15	30	2	16	3	33
H 運輸業、郵便業								
42 鉄道	264	7 531	61	121	40	260	61	847
43 道路旅客運送	12	439	1	2	—	—	5	61
44 道路貨物運送	32	938	6	18	5	36	7	104
45 水路運送	175	5 010	34	64	28	183	44	610
46 航空運送	—	—	—	—	—	—	—	—
47 倉庫	—	—	—	—	—	—	—	—
48 運輸に付帯するサービス業	8	322	3	5	1	5	2	29
49 郵便業(信書便事業を含む)	36	306	17	32	6	36	3	43
	1	516	—	—	—	—	—	—
I 卸売業、小売業								
50 各種商品卸売	3 731	27 772	2 188	4 984	835	5 406	436	5 909
51 繊維・衣服等卸売	7	97	1	4	2	13	2	32
52 飲食料品卸売	62	473	38	103	13	86	5	69
53 建築材料、鉱物・金属材料等卸売	210	2 208	82	171	67	428	25	329
54 機械器具卸売	243	2 306	88	196	79	512	47	640
55 その他商品の卸売	351	2 641	163	416	116	766	48	634
56 各種商品の卸売	230	1 816	124	302	52	328	35	474
57 織物・衣服・身の回り品小売	7	441	3	5	—	—	1	12
58 飲食料品小売	349	1 488	248	554	69	438	23	307
59 機械器具の小売	817	7 475	515	1 110	130	858	115	1 578
60 その他小売	427	2 612	266	653	89	601	44	620
61 無店舗小売	897	5 425	575	1 311	194	1 208	75	985
	131	790	85	159	24	168	16	229
J 金融業、保険業								
62 銀行	236	3 821	88	211	48	335	50	654
63 協同組織金融	47	1 622	2	8	7	53	24	307
64 貸金業、クレジットカード業等非預金信用機関	36	448	2	7	17	123	12	165
65 金融商品取引業、商品先物取引業	13	91	7	19	3	19	2	26
66 補助的金融業等	7	213	2	5	2	13	—	—
67 保険業(保険媒介代理業、保険サービス業を含む)	4	30	3	10	—	—	—	—
	129	1 417	72	162	19	127	12	156

20 ～ 29 人		30 ～ 49 人		50 ～ 99 人		100 人 以上		派遣・下請 従業者のみ	事業所数	産業 分類
事業所数	従業者数	事業所数	従業者数	事業所数	従業者数	事業所数	従業者数			
2	54	—	—	1	79	3	391	—	—	F
—	—	—	—	—	—	2	283	—	—	33
—	—	—	—	—	—	1	108	—	—	34
—	—	—	—	—	—	—	—	—	—	35
2	54	—	—	1	79	—	—	—	—	36
1	24	7	245	7	466	1	310	—	—	G
—	—	2	71	—	—	—	—	—	—	37
1	24	—	—	1	73	—	—	—	—	38
—	—	4	144	6	393	1	310	—	—	39
—	—	—	—	—	—	—	—	—	—	40
—	—	1	30	—	—	—	—	—	—	41
24	566	32	1 244	30	2 030	12	2 463	4	—	H
2	53	2	76	1	91	1	156	—	—	42
1	23	5	211	7	440	1	106	—	—	43
17	396	23	869	21	1 442	8	1 446	—	—	44
—	—	—	—	—	—	—	—	—	—	45
—	—	—	—	—	—	—	—	—	—	46
—	—	1	44	—	—	1	239	—	—	47
4	94	1	44	1	57	—	—	4	—	48
—	—	—	—	—	—	1	516	—	—	49
120	2 845	75	2 791	46	2 949	19	2 888	12	—	I
2	48	—	—	—	—	—	—	—	—	50
2	51	4	164	—	—	—	—	—	—	51
15	368	11	414	8	498	—	—	2	—	52
16	402	8	304	4	252	—	—	1	—	53
10	234	10	364	4	227	—	—	—	—	54
8	181	5	188	4	216	1	127	1	—	55
—	—	—	—	1	70	2	354	—	—	56
4	95	1	35	1	59	—	—	3	—	57
19	432	10	378	13	952	14	2 167	1	—	58
17	412	6	207	2	119	—	—	3	—	59
26	600	16	577	8	504	2	240	1	—	60
1	22	4	160	1	52	—	—	—	—	61
24	564	14	533	8	609	3	915	1	—	J
7	157	2	66	2	116	3	915	—	—	62
3	73	2	80	—	—	—	—	—	—	63
1	27	—	—	—	—	—	—	—	—	64
1	20	—	—	2	175	—	—	—	—	65
1	20	—	—	—	—	—	—	—	—	66
11	267	10	387	4	318	—	—	1	—	67

つづき

産業分類	総数		1～4人		5～9人		10～19人	
	事業所数	従業者数	事業所数	従業者数	事業所数	従業者数	事業所数	従業者数
K 不動産業、物品賃貸業								
68 不動産取引業	629	1 855	527	971	71	444	27	356
69 不動産賃貸業・管理業	105	343	82	181	19	108	4	54
70 物品賃貸業	442	927	413	695	21	124	7	87
	82	585	32	95	31	212	16	215
L 学術研究、専門・技術サービス業								
71 学術・開発研究機関	504	2 755	349	714	88	566	43	547
72 専門サービス業(他に分類されないもの)	7	123	4	8	—	—	2	32
73 広告業	234	1 235	162	355	44	278	20	255
74 技術サービス業(他に分類されないもの)	17	97	7	16	8	52	2	29
	246	1 300	176	335	36	236	19	231
M 宿泊業、飲食サービス業								
75 宿泊業	1 502	9 802	892	1 980	359	2 339	151	2 062
76 飲食店	114	1 351	46	113	32	221	19	227
77 持ち帰り・配達飲食サービス業	1 259	7 442	795	1 726	269	1 744	121	1 695
	129	1 009	51	141	58	374	11	140
N 生活関連サービス業、娯楽業								
78 洗濯・理容・美容・浴場業	1 170	5 594	957	1 837	96	624	59	770
79 その他の生活関連サービス業	945	3 111	839	1 572	62	388	20	240
80 娯楽業	106	1 204	66	149	13	84	14	192
	119	1 279	52	116	21	152	25	338
O 教育、学習支援業								
81 学校教育	387	3 707	279	465	47	319	35	495
82 その他の教育、学習支援業	45	2 365	3	11	8	56	17	263
	342	1 342	276	454	39	263	18	232
P 医療、福祉								
83 医療	825	15 678	331	743	196	1 307	143	1 918
84 保健衛生	492	8 009	258	556	143	940	64	799
85 社会保険・社会福祉・介護事業	3	69	—	—	—	—	1	10
	330	7 600	73	187	53	367	78	1 109
Q 複合サービス業								
86 郵便局	110	1 192	62	182	33	222	3	47
87 協同組合(他に分類されないもの)	76	486	59	170	15	102	—	—
	34	706	3	12	18	120	3	47
R サービス業(他に分類されないもの)								
88 廃棄物処理業	1 019	9 175	682	1 429	183	1 187	82	1 151
89 自動車整備業	64	656	21	60	25	156	12	171
90 機械等修理業(別掲を除く)	161	797	101	241	40	254	18	244
91 職業紹介・労働者派遣業	105	462	69	129	21	133	12	153
92 その他の事業サービス業	36	1 494	15	39	7	56	2	30
93 政治・経済・文化団体	182	4 248	67	166	42	284	30	449
94 宗教	124	658	92	160	23	152	4	52
95 その他のサービス業	338	811	313	626	21	125	3	38
	9	49	4	8	4	27	1	14

4-5 地区(地域)・産業別事業所数

地区名	A～R		A～B		C	D		E	F	G		H	I					
	総 事業所数	従業者数	農林漁業 事業所数	従業者数		鉱業・採石業、 砂利採取業 事業所数	建設 事業所数			従業者数	製造業 事業所数			従業者数	電気・ガス・ 熱供給・水道業 事業所数	従業者数	情報通信業 事業所数	従業者数
総 数	13 983	132 729	134	1 448	18	395	1 757	12 189	1 530	27 720	21	634	96	1 461	264	7 531	3 731	27 772
長岡地域	10 149	103 183	33	325	9	186	1 079	8 811	983	19 174	10	554	92	1 453	188	5 847	2 807	22 586
千手地区	526	4 150	1	4	—	—	49	472	26	122	—	—	7	58	8	308	141	812
四郎丸地区	543	4 113	—	—	—	—	31	158	14	95	1	132	8	360	2	73	150	1 183
豊田地区	178	1 025	—	—	—	—	21	180	13	47	—	—	—	—	—	—	56	290
阪之上地区	1 193	9 503	1	8	—	—	15	150	22	142	1	151	13	231	13	868	312	1 605
表町地区	287	1 853	—	—	—	—	20	187	13	145	—	—	7	148	—	—	97	522
中島地区	288	1 736	—	—	—	—	41	301	21	66	—	—	4	59	3	99	59	516
神田地区	200	2 171	—	—	1	20	17	188	20	111	1	108	3	17	3	16	62	342
川崎地区	643	6 616	—	—	—	—	43	296	38	449	—	—	9	127	2	49	181	1 451
新町地区	480	6 859	—	—	3	152	39	341	93	3 753	2	33	4	31	10	218	125	922
大島地区	284	2 077	—	—	—	—	36	218	23	213	1	13	1	3	2	25	67	417
希望が丘地区	248	1 123	2	8	—	—	39	193	16	75	—	—	—	—	5	43	56	294
宮内地区	1 103	12 255	—	—	—	—	119	936	147	4 872	—	—	8	104	27	552	322	2 591
十日町地区	127	1 132	—	—	—	—	13	59	19	255	—	—	—	—	6	290	50	333
六日市地区	98	793	4	21	—	—	15	125	14	184	—	—	—	—	3	41	26	116
大田地区	20	172	—	—	—	—	1	1	—	—	—	—	—	—	—	—	10	33
山通地区	109	772	2	6	1	9	33	183	7	32	—	—	1	1	1	7	25	129
栖吉地区	200	1 307	3	18	—	—	33	183	19	97	—	—	4	11	1	54	38	202
富貴亀地区	317	2 818	1	9	—	—	42	196	45	491	—	—	2	20	4	50	88	1 101
山本地区	93	520	1	8	—	—	28	120	14	82	—	—	—	—	—	—	17	50
新組地区	191	2 626	1	5	—	—	41	710	47	604	—	—	—	—	9	364	48	675
黒条地区	463	7 224	1	3	—	—	57	520	163	4 030	1	79	—	—	17	542	99	940
下川西地区	47	314	2	10	—	—	9	76	9	125	2	35	—	—	—	11	38	38
上川西地区	1 005	12 109	2	13	1	1	103	812	71	797	—	—	5	33	5	184	333	3 461
福戸地区	69	697	2	8	—	—	15	193	11	124	—	—	—	—	3	63	13	123
王寺川地区	17	168	—	—	—	—	6	43	2	42	—	—	—	—	—	—	6	18
日越地区	577	7 408	2	46	2	3	88	1 012	35	589	1	3	9	218	23	354	156	1 786
関原地区	228	2 194	2	54	1	1	40	200	28	953	—	—	1	2	7	99	58	308
宮本地区	46	351	2	35	—	—	13	82	3	6	—	—	1	1	—	—	10	91
青葉台地区	63	424	—	—	—	—	10	57	6	78	—	—	1	3	1	10	15	158
大積地区	38	217	1	12	—	—	5	11	7	59	—	—	—	—	—	—	9	26
深才地区	468	8 456	3	57	—	—	57	608	37	536	—	—	4	26	33	1 538	167	2 053
中之島地区	416	4 631	5	89	—	—	86	353	51	751	1	6	1	3	25	1 221	113	1 292
越路地区	509	5 112	17	142	5	190	87	501	69	2 170	—	—	1	1	15	148	98	582
三島地区	222	2 710	3	8	—	—	41	230	28	621	1	1	—	—	1	2	51	217
山古志地区	63	256	3	18	—	—	19	64	2	15	—	—	—	—	1	3	11	29
小国地区	264	1 527	16	198	—	—	74	303	31	329	2	16	1	1	3	17	49	186
島泊地区	212	1 602	14	181	1	1	39	230	29	623	1	2	—	—	2	25	47	196
寺尾地区	540	3 830	12	96	1	3	67	399	81	1 054	1	11	—	—	10	125	146	796
与板地区	985	6 006	14	114	—	—	164	767	160	1 812	3	29	1	3	10	115	254	1 198
川口地域	354	2 173	3	34	2	15	56	220	75	766	1	12	—	—	3	18	102	424
川口地域	219	1 699	14	243	—	—	45	311	21	405	1	3	—	—	6	10	53	266

1 この表は総務省所管のもとに全国一斉に実施された平成26年経済センサス-基礎調査の結果です。

2 従業者とは、その事業所で働いているすべての人をいいます。(ただし、賃金・給与を支給されていない人は含まない)

資料 庶務課

及び従業者数 (民営)

平26. 7. 1現在

事業所 名称	J 金融業・ 保険業		K 不動産業・ 物品賃貸業		L 学術研究、専門・ 技術サービス業		M 宿泊業、 飲食サービス業		N 生活関連サービス業、 娯楽業		O 教育、 学習支援業		P 医療、 福祉		Q 複合 サービス業		R サービス業 (他の分類されないもの)	
	事業所数	従業者数	事業所数	従業者数	事業所数	従業者数	事業所数	従業者数	事業所数	従業者数	事業所数	従業者数	事業所数	従業者数	事業所数	従業者数	事業所数	従業者数
長岡地域	200	3 246	566	1 691	432	2 529	1 224	8 269	843	4 493	312	3 535	619	11 998	61	707	691	7 779
千手地区	18	111	44	163	54	327	33	218	46	299	13	66	36	348	2	9	48	833
四郎丸地区	18	134	39	102	29	148	74	618	62	220	36	272	45	483	2	7	32	128
豊田地区	4	20	4	17	16	47	13	39	19	36	8	194	10	70	1	5	13	80
阪之上地区	49	1 879	56	186	36	154	446	2 319	81	354	44	366	43	180	2	22	59	888
表町地区	10	160	23	60	16	121	32	200	15	31	13	41	11	85	3	7	27	146
中島地区	8	23	28	50	20	78	17	61	25	70	8	30	27	240	2	7	25	136
神田地区	8	97	18	24	7	23	16	50	18	88	5	36	13	1 026	1	5	7	20
川崎地区	17	307	39	89	38	277	66	531	65	336	34	236	68	1 689	7	246	36	533
新町地区	10	60	20	54	18	156	47	204	39	113	6	49	28	287	1	4	35	482
大島地区	8	76	11	37	18	233	26	81	37	84	16	42	147	147	1	4	15	484
希望が丘地区	6	41	31	60	10	25	24	76	27	115	7	32	18	132	1	3	6	26
宮内地区	5	79	50	125	60	268	92	551	77	365	31	117	76	1 232	3	45	86	418
十日町地区	1	2	2	9	1	1	3	23	5	6	7	60	1	3	1	3	18	88
六日市地区	2	3	—	—	1	1	5	36	8	16	1	1	10	219	2	11	7	19
太田地区	—	—	—	—	—	—	4	132	2	2	—	—	—	—	1	2	2	2
山通地区	—	—	3	9	3	11	5	31	8	68	1	1	10	248	1	3	8	34
栖吉地区	2	13	3	6	15	101	18	92	23	51	11	337	8	56	2	9	20	77
富曾亀地区	2	19	4	18	13	58	27	191	36	100	11	117	23	337	2	9	17	102
山本地区	1	2	—	—	—	—	4	17	8	47	—	—	4	153	2	11	14	30
新組地区	1	1	2	10	5	45	7	47	7	14	3	18	3	38	1	5	16	90
黒条地区	3	10	27	75	4	20	21	188	15	310	10	16	6	73	3	14	36	404
下川西地区	—	—	—	—	2	3	—	—	3	5	—	—	1	2	2	8	6	12
上川西地区	12	114	53	168	17	99	132	1 310	115	855	22	204	71	2 686	5	34	58	1 338
福戸地区	—	—	2	11	2	8	7	52	2	2	—	—	2	33	2	8	8	72
王寺川地区	—	—	—	—	—	—	—	—	1	14	—	—	1	48	—	—	1	3
日越地区	4	20	39	200	24	86	61	855	55	508	7	81	32	836	3	190	36	621
関原地区	2	19	6	27	8	28	19	64	9	20	4	41	24	258	1	3	18	117
宮本地区	1	2	—	—	—	—	2	19	4	41	1	3	—	—	2	10	7	61
青葉台地区	—	—	1	1	6	13	3	6	5	7	5	6	7	63	—	—	3	22
大積地区	—	—	2	9	—	—	2	12	6	12	—	—	—	—	1	3	5	73
深才地区	8	54	59	181	9	198	18	246	20	304	8	1 169	19	1 026	4	20	22	440
中之島地域	3	7	7	39	11	39	21	84	32	139	5	13	13	259	7	101	35	235
越路地域	4	49	10	20	12	44	41	218	42	128	13	30	38	664	5	21	52	204
三島地域	5	299	7	11	5	13	11	45	23	101	2	3	15	824	3	102	26	233
山古志地域	—	—	—	—	—	—	8	28	6	35	1	2	2	18	5	16	5	28
小国地域	1	5	—	—	5	6	17	57	23	100	6	17	10	183	5	42	21	67
和島地域	3	36	2	6	4	25	11	73	20	74	6	13	7	62	2	8	24	47
寺泊地域	6	45	10	15	6	19	59	590	55	133	19	39	20	324	5	20	42	161
尾尾地域	5	64	21	55	19	43	78	249	82	225	11	31	73	843	14	148	76	310
板地地域	6	61	4	14	5	13	14	71	26	94	9	19	19	335	1	9	28	68
川口地域	3	9	2	4	5	24	18	118	18	72	3	5	9	168	2	18	19	43

236 3 821 629 1 855 504 27 553 1 502 9 802 1 170 5 594 367 3 707 825 15 678 110 1 192 1 019 9 175 総 数

4-6 産業別事業所数及び従業者数(公営)

平26.7.1現在

産 業 分 類	総 数		国		地方公共団体	
	事業所数	従業者数	事業所数	従業者数	事業所数	従業者数
総 数	409	9 723	23	647	386	9 076
A 農 業	2	21	—	—	2	21
01 農 業	2	21	—	—	2	21
F 電気・ガス・熱供給・水道業	8	174	—	—	8	174
36 水 道 業	8	174	—	—	8	174
K 不動産業、物品賃貸業	3	8	—	—	3	8
69 不動産賃貸業・管理業	3	8	—	—	3	8
L 学術研究、専門・技術サービス業	16	379	8	190	8	189
71 学 術 ・ 開 発 研 究 機 関	6	149	—	—	6	149
74 技術サービス業(他に分類されないもの)	10	230	8	190	2	40
M 宿泊業、飲食サービス業	5	10	—	—	5	10
75 宿 泊 業	1	1	—	—	1	1
77 持ち帰り・配達飲食サービス業	4	9	—	—	4	9
N 生活関連サービス業、娯楽業	5	16	—	—	5	16
80 娯 楽 業	5	16	—	—	5	16
O 教育、学習支援業	138	3 262	1	44	137	3 218
81 学 校 教 育	101	2 938	—	—	101	2 938
82 その他の教育、学習支援業	37	324	1	44	36	280
P 医 療 、 福 祉 業	83	1 844	—	—	83	1 844
83 医 療 業	5	311	—	—	5	311
84 保 健 衛 生	3	52	—	—	3	52
85 社会保険・社会福祉・介護事業	75	1 481	—	—	75	1 481
Q 複 合 サ ー ビ ス 業	1	1	—	—	1	1
86 郵 便 局	1	1	—	—	1	1
R サービス業(他に分類されないもの)	52	1 161	—	—	52	1 161
88 廃 棄 物 処 理 業	6	85	—	—	6	85
92 その他の事業サービス業	1	7	—	—	1	7
95 その他のサービス業	45	1 069	—	—	45	1 069
S 公務(他に分類されるものを除く)	96	2 847	14	413	82	2 434
97 国 家 公 務	14	413	14	413	—	—
98 地 方 公 務	82	2 434	—	—	82	2 434

1 この表は総務省所管のもとに全国一斉に実施された経済センサス基礎調査の結果です。

2 従業者とは、その事業所で働いているすべての人をいいます。(ただし、賃金・給与を支給されていない人は含まない)

資料 庶務課

5 農・林・漁業

農家数及び経営耕地面積の推移 (農林業センサス)

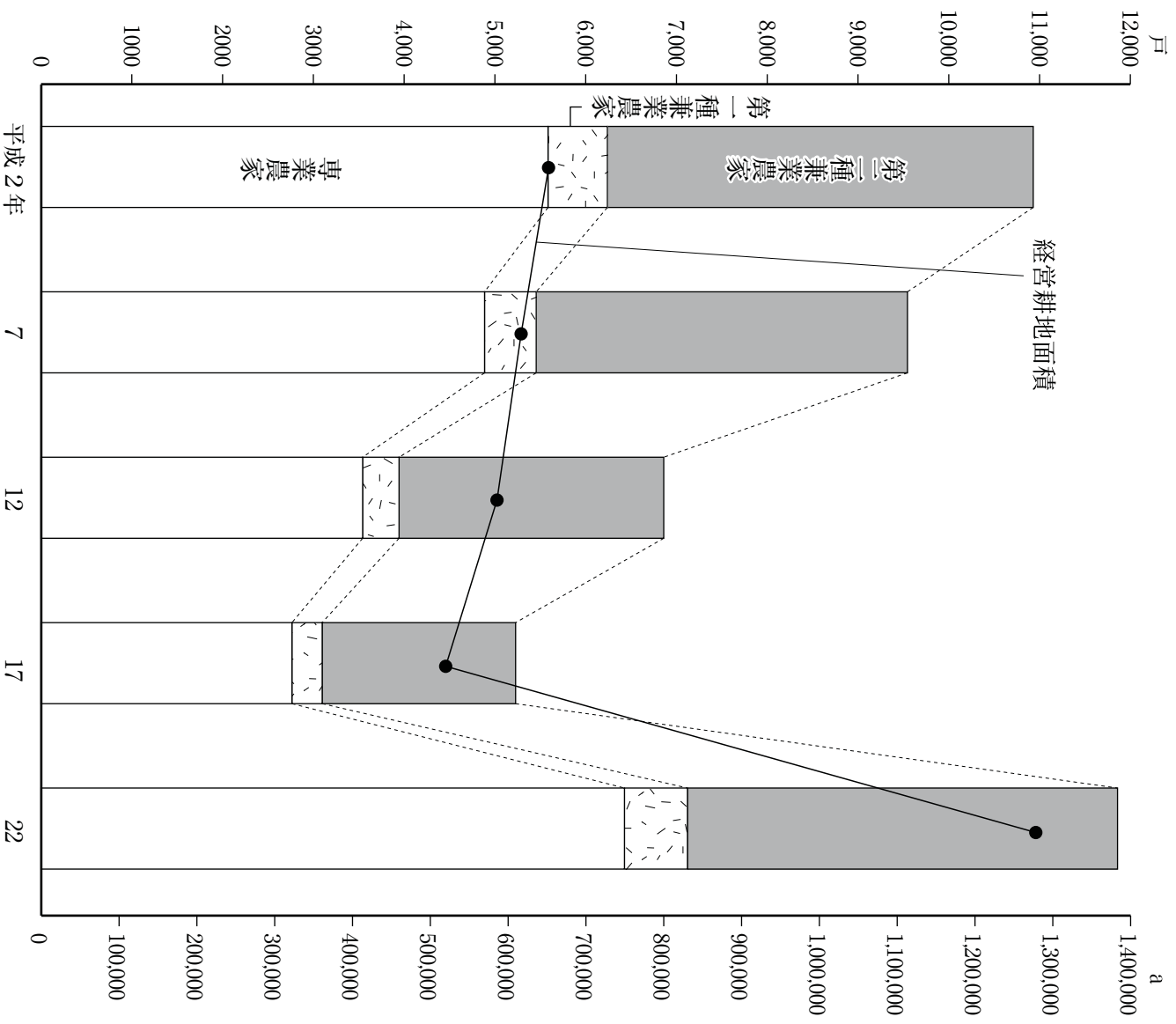

※平成17年は、平成17年4月1日及び平成18年1月1日合併市町村分は含みません。

※平成22年は、平成22年3月31日合併後の数値です。

耕地面積規模別農業経営体数

(平成22年)

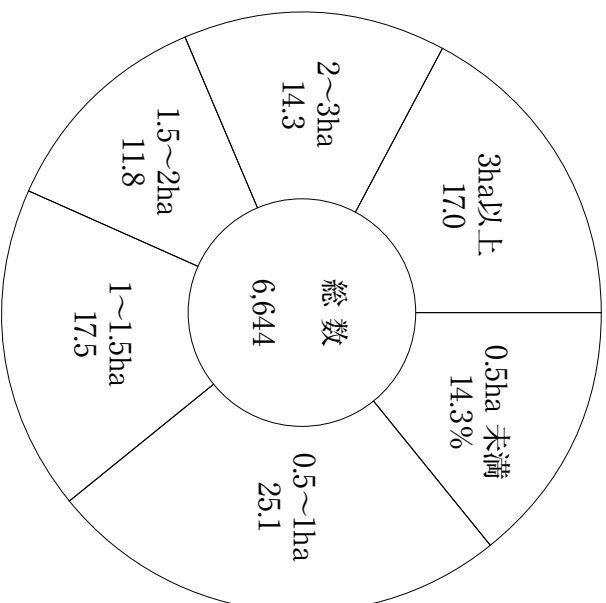

※平成22年は、平成22年3月31日合併後の数値です。

経営耕地面積

(平成22年)

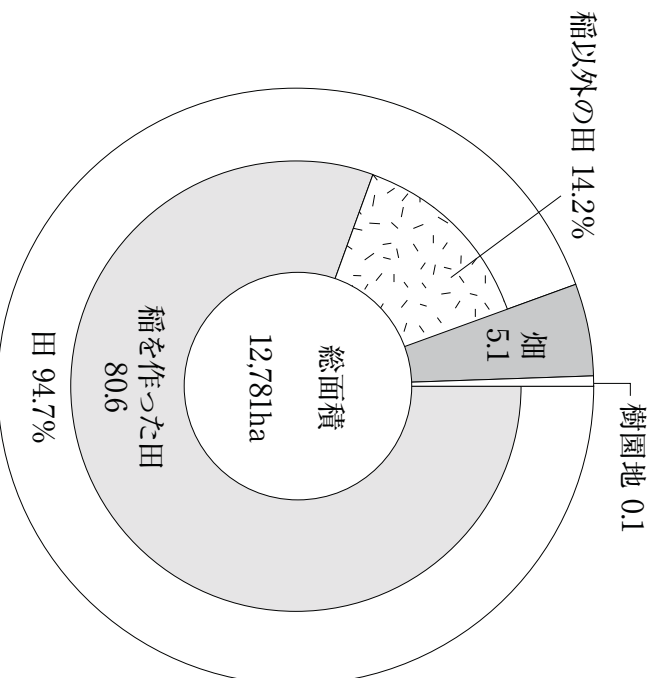

※平成22年は、平成22年3月31日合併後の数値です。

5-1 経営耕地面積規模別農業経営体数

各年2.1現在

区分	総数	経営耕地面積規模別										5ha以上	例外規定
		0.5ha未満	0.5～1	1～1.5	1.5～2	2～2.5	2.5～3	3～5	5ha以上	例外規定			
平成7年	4 886	1 376	1 122	844	654	409	195	199	199	82	5		
12	4 271	1 174	919	709	588	356	176	218	218	126	5		
17	2 812	319	715	536	427	434	203	178	178				
22	6 644	948	1 667	1 163	787	949	601	529					
長岡地域	2 227	253	473	421	310	354	199	217					
中之島地域	746	30	46	90	100	233	168	79					
越路地域	459	45	119	92	55	67	33	48					
三島地域	236	21	33	42	35	42	25	38					
山古志地域	123	47	46	13	8	4	5	—					
小国地域	516	142	216	85	23	24	10	16					
和島地域	208	33	50	42	25	19	14	25					
寺泊地域	550	50	106	98	93	90	67	46					
栃尾地域	1 085	254	439	184	86	60	43	19					
与板地域	210	14	31	45	34	35	23	28					
川口地域	284	59	108	51	18	21	14	13					

- 1 農林水産省のもとに全国一斉に実施された農林業センサスの結果です。
 - 2 平成22年は、平成22年3月31日合併後の数値です。
- 資料 庶務課

5-2 経営形態別農業経営体数

平22.2.1現在

区分	計	単一経営 (1位部門80%以上)				準単一経営 (60%～80%)				複合経営 (60%未満)
		稲	野菜類	その他	稲	野菜類	その他	その他		
総数	6 318	5 879	68	95	142	58	19	57		
長岡地域	2 150	2 010	21	27	37	17	10	28		
中之島地域	725	604	32	15	28	29	3	14		
越路地域	436	410	—	8	10	3	—	5		
三島地域	220	205	1	5	9	—	—	—		
山古志地域	104	95	2	2	1	1	1	2		
小国地域	505	477	3	8	12	3	1	1		
和島地域	187	176	—	7	3	1	—	—		
寺泊地域	522	495	2	10	5	3	2	5		
栃尾地域	1 006	988	3	6	7	1	—	1		
与板地域	200	179	—	2	18	—	1	—		
川口地域	263	240	4	5	12	—	1	1		

- 1 農林水産省のもとに全国一斉に実施された農林業センサスの結果です。
 - 2 平成22年3月31日合併後の数値です。
- 資料 庶務課

5-3 専業兼業別農家数(販売農家)

各年2.1現在

区分	総数	専業農家数	兼業農家数	第1種兼業農家数					第2種兼業農家数				
				計	世帯主農業主	計	世帯主農業主	兼業が主					
								世帯主農業主	兼業が主	兼業が主			
平成7年	4 886	227	4 659	569	373	4 090	317	2 736	147	345			
12	3 543	226	3 317	401	275	2 916	710	1 319	78	181			
17	2 764	300	2 464	333	227	2 131	466	935	94	70			
22	6 427	995	5 432	694		4 738							
長岡地域	2 163	304	1 859	305		1 554							
中之島地域	720	85	635	112		523							
越路地域	434	58	376	29		347							
三島地域	228	30	198	21		177							
山古志地域	121	44	77	10		67							
小国地域	496	133	363	35		328							
和島地域	185	31	154	19		135							
寺泊地域	533	51	482	48		434							
栃尾地域	1 068	214	854	51		803							
与板地域	203	15	188	35		153							
川口地域	276	30	246	29		217							

- 1 農林水産省のもとに全国一斉に実施された農林業センサスの結果です。
- 2 平成12年からは、自給的農家は集計対象外です。
- 3 平成22年は、平成22年3月31日合併後の数値です。
- 4 平成22年から区分が一部変更されました。

資料 庶務課

5-4 農畜産物販売額規模別農家数(販売農家)

各年2.1現在

区分	総数	販売額なし	15万円未満										1500万円以上	
			50～	50～	100～	100～	200～	200～	300～	300～	500～	500～		700～
平成7年	4 886	472	336	729	741	939	771	634	125	55	46	38		
	比率(%)	100.0	9.6	6.9	15.0	15.2	19.2	15.8	13.0	2.5	1.1	0.8		
12	3 543	101	110	581	823	973	502	262	76	50	31	34		
	比率(%)	100.0	2.9	3.1	16.4	23.2	27.5	14.2	7.4	2.1	1.4	0.9		
平成17年	2 764	71	454	570	790	393	261	87	52	38	48			
	比率(%)	100.0	2.6	16.4	20.6	28.6	14.2	9.4	3.1	1.9	1.4			
22	6 427	258	1 565	1 456	1 563	680	433	175	104	95	98			
	比率(%)	100.0	4.0	24.4	22.7	24.3	10.6	6.7	2.7	1.6	1.5			

- 1 農林水産省のもとに全国一斉に実施された農林業センサスの結果です。
- 2 平成12年からは、自給的農家は集計対象外です。
- 3 平成22年は、平成22年3月31日合併後の数値です。

資料 庶務課

5-5 農業用機械所有農家数、所有台数(販売農家)

平22.2.1現在

区分	動力田植機		トラクター		コンバイン	
	農家数	台数	農家数	台数	農家数	台数
総数	4 718	4 802	5 341	5 835	4 730	4 834
長岡地域	1 699	1 719	1 888	2 072	1 671	1 695
中之島地域	395	404	538	581	403	416
越路地域	314	314	377	413	305	310
三島地域	171	174	200	216	180	183
山古志地域	77	80	80	85	70	75
小国地域	408	414	444	471	416	424
和島地域	120	125	139	147	126	128
寺泊地域	380	397	451	518	394	400
栃尾地域	801	820	846	906	837	868
与板地域	151	152	154	175	135	138
川口地域	202	203	224	251	193	197

- 1 農林水産省のもとに全国一斉に実施された農林業センサスの結果です。
- 2 平成22年3月31日合併後の数値です。

資料 庶務課

5-6 経営耕地面積(販売農家)

単位 a

各年2.1現在

区分	経営耕地面積	田						畑		樹園地	
		計		うち稲を作った田		うち稲以外の作物		農家数	面積	農家数	面積
		農家数	面積	農家数	面積	農家数	面積				
平成7年	616 682	4 763	568 828	4 727	549 381	947	9 587	4 268	46 677	60	1 177
12	585 688	3 513	548 283	3 485	441 228	1 667	50 494	3 045	36 340	50	1 065
17	519 749	2 743	493 417	2 730	444 066	874	25 773	2 086	25 787	30	545
22	1 278 142	6 373	1 210 756	6 319	1 029 678	1 671	76 134	5 078	65 657	118	1 729
長岡地域	496 267	2 139	471 268	2 129	432 427	537	19 274	1 659	24 582	32	417
中之島地域	198 854	716	192 648	691	139 702	317	18 707	616	6 172	5	34
越路地域	89 968	433	83 891	427	71 217	89	3 508	372	5 944	7	133
三島地域	69 300	228	67 424	224	52 704	137	11 775	191	1 841	4	35
山古志地域	10 452	120	9 540	120	9 428	1	x	97	x	1	x
小国地域	49 246	494	43 751	493	42 351	38	300	412	4 901	33	594
和島地域	36 984	181	35 969	179	28 806	69	1 853	113	989	4	26
寺泊地域	117 207	527	113 278	525	85 164	201	7 444	392	3 517	22	412
栃尾地域	118 190	1 061	107 181	1 058	95 824	115	1 912	856	10 978	7	31
与板地域	55 052	203	53 428	202	41 194	137	10 870	160	x	3	x
川口地域	36 622	271	32 378	271	30 861	30	x	210	4 244	—	—

- 1 農林水産省のもとに全国一斉に実施された農林業センサスの結果です。
- 2 平成12年からは、自給的農家は集計対象外です。
- 3 平成22年は、平成22年3月31日合併後の数値です。

資料 庶務課

5-7 農産物収穫面積

単位 a

各年2.1現在

区分	総数	稲	麦類	雑穀	いも類	豆類	工芸作物		野菜類	花き類、花木	種苗・苗木類	飼料用物		その他作物
							農作物	野				花	木	
平成7年	555 185	522 051	46	162	3 341	1 733	2 057	21 778	156	151	2 397	1 313		
12	439 286	418 524	1 407	1 547	745	3 596	1 535	11 477	216	90	149			
17	500 214	435 873	12 503	2 949	533	35 750	1 351	10 568	199	76	412			
22	1 314 593	1 148 534	16 544	8 234	1 639	111 348	1 623	24 844	862		965			
長岡地域	513 113	453 148	7 405	305	340	41 652	1 045	8 741	238		239			
中之島地域	x	174 079	—	x	x	21 091	—	9 778	x	x	x			
越路地域	126 143	105 827	x	5 090	208	12 170	x	x	x	x	x			
三島地域	65 611	50 859	x	x	x	x	—	38	13		239			
山古志地域	7 764	x	—	—	x	39	x	297	—	—	—			
小国地域	63 078	60 010	—	1 382	x	775	x	633	x	x	x			
和島地域	x	57 703	3 283	x	x	x	x	x	x	x	x			
寺泊地域	x	85 706	x	x	x	x	x	x	159		35			
栃尾地域	84 776	83 273	—	x	64	x	x	1 222	x	x	x			
与板地域	51 481	39 693	—	x	9	11 375	—	x	x	x	x			
川口地域	x	x	x	—	163	x	x	x	42		—			

1 農林水産省のもとに全国一斉に実施された農林業センサスの結果です。

2 平成12年からは、農作物作付面積です。

3 平成22年は、平成22年3月31日合併後の数値です。

資料 庶務課

5-8 農業従事日数別世帯員数

単位 人

各年2.1現在

区分	総数	29日以下		30～59日		60～99日		100～149日		150日以上	
		男	女	男	女	男	女	男	女	男	女
平成7年	13 539	3 024	2 749	1 675	1 237	1 414	977	725	505	682	551
12	11 161	2 121	2 217	1 321	968	924	594	707	509	1 019	781
旧下黒瀬山	657	119	112	57	56	41	30	45	39	87	71
長川	1 018	163	226	120	95	122	80	70	37	58	47
岡西条吉本	734	129	137	82	74	54	39	42	36	86	55
山	579	108	101	57	46	55	35	45	25	59	48
富新上福王	837	166	173	112	75	63	52	46	31	67	52
曾組西戸川	526	86	89	53	43	36	26	36	33	76	48
富新上福王	770	123	144	95	68	76	48	52	48	59	57
日深宮十六	619	118	105	61	66	58	44	40	33	51	43
日深宮十六	652	132	144	95	56	48	27	27	20	62	41
越才内町市	1 500	280	287	200	145	136	73	117	81	104	77
日	632	126	131	76	43	53	35	51	33	52	32
日	497	138	110	54	29	32	21	33	20	33	27
太閤宮大	38	5	6	6	1	3	4	—	1	8	4
田原本積	308	65	57	37	22	26	13	11	11	38	28
大	282	71	68	38	19	17	10	14	8	25	12
大	272	75	77	31	24	21	6	15	6	10	7

1 農林水産省のもとに全国一斉に実施された農業センサスの結果です。

2 平成12年からは、自給的農家は集計対象外です。

3 平成17年から統計の都合により廃止しました。

資料 庶務課

5-9 農家人口及び15歳以上の就業状態別世帯員数

単位 人

各年2.1現在

区分	農家世帯員数 総	14歳以下の 世帯員数	15歳以上の世帯員の就業状態												
			計		自家農業 だけに従事した人		自家農業と その他の仕事に 従事した人		その他の仕事 だけに従事した人		仕事に なった人				
			計	男	女	男	女	男	女	男	女	男	女	男	女
平成7年	23 890	3 819	20 071	5 493	5 411	7 505	2 528	4 004							
12	17 484	2 501	14 983	5 043	4 440	5 678	1 442	2 380							
旧下黒柳山	1 022	130	892	345	36	276	81	154							
長川	1 594	244	1 350	417	41	560	132	200							
岡西条吉本	1 156	194	962	332	28	374	68	160							
山富新上福王	890	121	769	270	33	276	60	130							
曾川寺	1 291	184	1 107	352	44	441	126	144							
亀組西戸川	856	139	717	270	32	224	69	122							
富新上福王	1 132	174	958	315	38	417	63	125							
日深宮十六	930	135	795	295	14	260	82	144							
日深宮十六	621	91	530	168	27	203	53	79							
日深宮十六	407	62	345	121	14	138	18	54							
日深宮十六	1 011	137	874	291	21	307	103	152							
日深宮十六	1 073	146	927	287	14	351	100	175							
日深宮十六	2 341	300	2 041	665	44	791	209	332							
日深宮十六	967	147	820	282	19	331	56	132							
日深宮十六	757	98	659	230	10	257	76	86							
日深宮十六	59	8	51	15	2	21	5	8							
日深宮十六	492	70	422	155	8	145	45	69							
日深宮十六	468	58	410	122	9	151	61	67							
日深宮十六	417	63	354	111	6	155	35	47							

- 1 農林水産省のもとに全国一斉に実施された農業センサスの結果です。
- 2 平成12年は、自給的農家は集計対象外です。
- 3 平成17年から統計の都合により廃止しました。

資料 庶務課

5-10 年齢別・男女別世帯員数 (販売農家)

単位 人

平22.2.1現在

地区名	総数		0～14歳		15～29歳		30～39歳		40～49歳		50～59歳		60～64歳		65歳以上		
	計	男	女	男	女	男	女	男	女	男	女	男	女	男	女		
長岡地域	9 471	4 699	4 772	515	505	697	618	473	424	532	488	685	707	414	358	1 383	1 672
中之島地域	3 473	1 692	1 781	195	197	286	286	178	168	165	165	298	277	149	123	421	565
越路地域	1 931	962	969	92	107	161	118	103	80	110	107	140	141	73	74	283	342
三島地域	1 029	481	548	56	65	67	82	36	46	65	53	75	74	40	36	142	192
山古志地域	389	196	193	11	11	27	25	13	10	12	9	32	31	18	15	83	92
小国地域	1 785	902	883	76	67	104	109	58	55	108	97	122	112	71	58	363	385
和島地域	818	409	409	39	32	73	65	35	30	46	42	84	69	27	22	105	149
寺泊地域	2 458	1 231	1 227	148	140	187	181	114	100	167	152	179	169	95	89	341	396
栃尾地域	4 160	2 130	2 030	191	185	296	264	169	134	225	194	369	316	161	130	719	807
与板地域	933	449	484	43	51	71	65	46	51	47	55	70	68	54	39	118	155
川口地域	1 237	633	604	68	78	103	83	74	51	65	54	90	95	55	49	178	194
総数	27 684	13 784	13 900	1 434	1 438	2 072	1 896	1 299	1 149	1 542	1 416	2 144	2 059	1 157	993	4 136	4 949

- 1 農林水産省のもとに全国一斉に実施された農林業センサスの結果です。
- 2 平成22年3月31日合併後の数値です。

資料 庶務課

5-11 家畜飼養頭羽数及び農家数

各年2.1現在

区 分	乳 牛		肉 牛		豚		採 卵 鶏		ブロイラー		養蚕掃立卵量
	農家数	頭 数	農家数	頭 数	農家数	頭 数	農家数	羽 数	農家数	羽 数	
平成7年	10	304	10	295	2	2	8	10	—	—	—
12	6	173	6	161	2	2	1	x	—	—	...
17	6	202	4	41	1	1	—	—	—	—	—
22	19	667	29	1 385	8	7 623	3	916	1	x	—
長岡地域	7	220	7	x	1	1	—	—	—	—	—
中之路地域	1	x	9	336	—	—	1	x	—	—	—
越三島地域	1	x	—	—	2	2	—	—	1	x	—
山古志地域	—	—	4	x	1	1	—	—	—	—	—
小国地域	4	x	3	x	—	—	—	—	—	—	—
和島泊地域	4	x	2	x	—	—	1	x	—	—	—
栃尾地域	—	—	1	x	1	x	—	—	—	—	—
板橋地域	1	x	1	x	2	2	1	x	—	—	—
川口地域	—	—	—	x	—	—	—	—	—	—	—

- 1 農林水産省のもとに全国一斉に実施された農林業センサスの結果です。
 - 2 平成7年採卵鶏・ブロイラー羽数単位：100羽
 - 3 平成12年からは販売を目的とする家畜の飼養頭羽数です。
 - 4 平成22年は、平成22年3月31日合併後の数値です。
- 資料 庶務課

5-12 地区別農用機械の種類別自家所有台数

各年2.1現在

区 分	動力耕耘機 (走行型)	動力耕耘機 (乗用型)	動力防除機	乗用型 トラクター	動力田植機	バインダー	脱穀機	米乾燥機
平成7年	2 498	3 239	3 569	13	3 181	369	3 078	3 348
12	1 417	3 062	2 515	18	2 697	137	2 691	2 556
17	—	2 679	2 194	15	2 340	—	2 351	—
下黒瀬山	—	161	124	3	131	—	137	—
長川	—	261	235	—	233	—	229	—
岡西	—	191	181	—	178	—	176	—
吉本	—	124	98	1	105	—	124	—
富新	—	181	137	—	166	—	171	—
曾川	—	143	140	—	137	—	133	—
西川	—	195	129	—	180	—	182	—
富新上福王	—	117	91	—	94	—	84	—
日深	—	98	101	—	76	—	82	—
日深	—	62	42	—	58	—	61	—
越才内町市	—	152	98	4	124	—	112	—
田原	—	168	113	3	111	—	107	—
本積	—	365	316	3	350	—	362	—
大	—	158	166	—	150	—	142	—
宮	—	107	101	—	95	—	98	—
宮	—	5	5	—	6	—	2	—
大	—	83	44	1	60	—	61	—
宮	—	57	37	—	42	—	46	—
大	—	51	36	—	44	—	42	—

- 1 農林水産省のもとに全国一斉に実施された農林業センサスの結果です。
 - 2 平成12年からは、自給的農家は集計対象外です。
 - 3 平成22年から統計の都合により廃止しました。
- 資料 庶務課

5-13 雇用労働雇入れ農家数と人数 (販売農家)

各年2.1現在

区 分	雇入れた 農家数	受 入 れ 総延べ人日	雇 入		手 間 替 え ・ ゆ い ・ 手 伝 い	
			農 業 臨 時 雇 農 家 数	延 べ 人 日	農 家 数	延 べ 人 日
平 成 7 年	427	10 851	131	6 872	296	3 979
12	448	12 882	157	8 129	291	4 753
17	548	13 768	116	5 622	432	8 146
22	1 140	39 275				
長 岡 地 域	412	18 813	/			
中 之 島 地 域	109	4 296				
越 路 地 域	76	2 849				
三 島 地 域	43	671				
山 古 志 地 域	22	635				
小 国 地 域	54	1 061				
和 島 地 域	44	2 289				
寺 泊 地 域	101	2 369				
梶 尾 地 域	191	4 230				
与 板 地 域	29	468				
川 口 地 域	59	1 594				

1 農林水産省のもとに全国一斉に実施された農林業センサスの結果です。

2 平成22年は、平成22年3月31日合併後の数値です。

3 平成22年から、臨時雇と手間替え・ゆい・手伝いの区分が廃止されました。
資料 庶務課

5-14 市営牧場飼養頭数

年 度	乳用牛育成平均頭数	肉用牛平均頭数				夏季放牧 (内数)			預 託 牛	
		市 有 牛	預 託 牛		市 有 牛	乳 用 牛	肉 用 牛	平 均 頭 数	返 還 頭 数	
			和 牛	肉用素牛						
平成23年度	86	6	12	7	3	12	6	105	69	
24	87	9	11	—	5	13	4	99	67	
25	94	9	5	3	3	13	5	103	64	
26	76	8	3	1	2	13	5	80	94	
27	48	2	—	—	1	—	—	48	47	

平均頭数 = 月毎の在舎頭数合計 / 12

資料 市営牧場

5-15 市営食肉センターとさつ状況

年 度	総 数	大 動 物		中 動 物		小 動 物	
		牛	馬	牛	馬	豚	めん羊 山 羊
平成23年度	95 447	1 960	2	1	—	93 481	3
24	95 367	2 014	3	—	—	93 350	—
25	90 521	1 682	2	—	—	88 834	—
26	85 291	1 405	—	1	—	82 400	4
27	82 890	1 302	—	1	—	81 587	—

資料 市営食肉センター

5-16 と 畜 検 査 数

年 度	牛	豚	こ 牛	こ 馬	牛	そ の 他
平成23年度	1 960	93 481	1	—	1	5
24	2 014	93 393	—	—	—	3
25	1 683	88 856	—	—	—	5
26	1 406	83 877	1	—	1	8
27	1 302	81 594	1	—	1	—

資料 長岡食肉衛生検査センター

5-17 牛乳搾乳量

年 度	乳牛頭数	搾乳牛頭数	1日当たり搾乳量	年 間 搾 乳	
				量	金 額
平成23年度	頭 636	頭 470	kg 10 436	t 3 809	千円 422 907
24	562	429	10 230	3 729	387 366
25	545	421	10 268	3 748	405 815
26	517	399	9 829	3 588	404 234
27	389	336	9 485	3 456	390 157

資料 農水産政策課・酪農にいがた農業協同組合長岡支所・出雲崎酪農組合・JA越後なおおか

5-18 地区別林野面積

平27.2.1現在

地 区 名	総土地面積	林 野 面 積		林 野 率	
		計	現況森林面積		森林以外の草地
総 数	89 106 ha	43 768 ha	43 761 ha	7 ha	49.1 %
長 岡 地 域	26 346	8 405	/		
中 之 島 地 域	4 245	—			
越 路 地 域	5 841	2 470			
三 島 地 域	3 647	2 220	60.9		
山 古 志 地 域	3 980	2 366	59.4		
小 国 地 域	8 598	5 684	66.1		
和 島 地 域	3 184	1 753	55.1		
寺 泊 地 域	5 790	2 668	46.1		
栃 尾 地 域	20 465	14 376	70.2		
与 板 地 域	2 007	767	38.2		
川 口 地 域	5 003	3 059	61.1		

- 1 2015年世界農林業センサスの一貫として実施した農山村地域調査の結果です。
 - 2 現況森林面積および森林以外の草地について、地域ごとの内訳は不明です。
- 資料 農林整備課

5-19 保安林の状況

単位 ha

平成28.3.31現在

区	分	数	筆	数	面積	
					か	所
総	数	(20) 772		(250) 17 426	(165) 3 951.0	
水源かん養保安林		33		2 288	1 106.0	
土砂流出防備保安林		(3)		(5)	(8)	
土砂崩壊防備保安林		487		12 411	2 392.0	
		(3)		(3)	(1)	
143				1 848	207.0	
水害防備保安林		2		60	17.0	
		(10)		(30)	(7)	
なだれ防止保安林		100		580	106.0	
		(1)		(3)	(3)	
干害防備保安林		2		28	3.0	
飛砂防備保安林		5		211	119.0	
		(3)		(209)	(146)	
公衆の保健保安林						

()内は上位保安林との兼種保安林となっているものです。

資料 農林整備課・長岡地域振興局農林振興部農用地課

5-20 植林及び林産状況

年次	植林総数												用材 m ³	薪材 m ³	木炭 俵	竹炭 俵
	面積		杉		松		桐		その他		面積	本数				
	ha	本数	面積	本数	面積	本数	面積	本数	面積	本数						
平成23年	1.57	3 845	0.74	1 685	0.17	1 088	—	—	0.66	1 072	3 592	—	—	85	7	
24	3.10	9 860	2.17	4 415	0.8	5 120	—	—	0.13	325	3 366	—	—	20	4	
25	0.47	2 982	0.1	250	0.26	1 664	—	—	0.11	1 068	2 710	—	—	33	0	
26	0.53	1 200	0.1	200	0.20	1 280	—	—	0.43	1 000	2 395	—	—	33	0	
27	0.41	1 340	0.2	500	—	—	—	—	0.21	840	2 670	—	—	33	0	

1俵…15kg

資料 農林整備課・長岡地域振興局農林振興部林業振興課

5-21 内水面養殖業の概況

各年11.1現在

年次	経営体総数	養殖池数	面積		養殖業従事者数	
			ha	本数	数	人
平成5年	120	987	6 711	158	143	15
10	31	1 058	5 821	58	48	10
15	28	1 368	5 319	55	39	16
20	185	4 327	24 293	332	237	95
25	176	4 632	32 649	326	245	81

農林水産省のもとに全国一斉に実施された漁業センサスの結果です。

資料 北陸農政局

5-22 内水面漁業経営体の状況

各年11.1現在

年次	総数	経営			別		主とする養殖方法別				稲作転換による養殖の有無				
		個人	会社	生産組合	共同経営	官公庁・学校試験場	止水式	池		循環式	ため池	転換した		転換した	
								流水式	養殖			58.10.31以前	58.10.31以後		58.11.1以後
平成5年	120	115	4	—	—	1	79	—	—	1	40	—	—	—	—
10	31	28	2	—	—	1	25	1	1	4	—	—	—	—	—
15	28	25	3	—	—	—	28	—	—	—	—	—	—	—	—
20	185	177	8	—	—	—	145	—	—	37	3	—	—	—	—
25	176	167	9	—	—	—	45	—	—	130	1	—	—	—	—
年次	通常の養殖従事者数別						過去の年間			販売金額別					
	1人	2人	3人以上	販売なし			50万円未満	50～100	100～300	300～500	500万円以上				
平成5年	95	16	16	9	42	44	12	8	7	7	4	7	7	7	
10	11	16	16	4	—	7	6	7	4	4	1	1	9	9	
15	11	11	11	6	—	4	3	11	11	1	1	15	25	25	
20	—	—	—	—	37	64	22	22	22	15	15	15	25	25	
25	—	—	—	—	2	95	14	23	7	35	7	7	35	35	

- 1 農林水産省のみに全国一斉に実施された漁業センサスの結果です。
 - 2 平成20年から経営組織別の官公庁・学校・試験場は調査対象外です。
- 資料 北陸農政局

5-23 内水面養殖業専・兼業別経営体数(個人経営体)

各年11.1現在

年次	経営体総数	専業	第1種兼業(自営漁業が主)				第2種兼業(自営漁業が従)					
			小計	自営農業	漁業関連	その他の自営	小計	自営農業	漁業関連	その他の自営		
平成5年	115	3	7	2	—	1	4	105	16	—	16	73
10	28	6	4	1	—	—	3	18	—	—	3	15
15	25	11	1	—	—	1	—	13	—	—	3	10
20	177	37	29	—	—	—	—	111	—	—	—	101
25	167	38	28	—	—	—	—	101	—	—	—	101

- 1 農林水産省のみに全国一斉に実施された漁業センサスの結果です。
 - 2 平成20年から、統計表の名称を「専・兼業別経営体(個人)」から「内水面養殖業専・兼業別経営体数(個人経営体)」に変更しました。
 - 3 平成20年から、自営漁業が主及び自営漁業が従の内訳は調査対象外です。
 - 4 平成25年から、自営漁業が主を第1種兼業に、自営漁業が従を第2種兼業と表記しました。
- 資料 北陸農政局

5-24 内水面養殖業養殖方法別養殖池数及び面積

各年11.1現在

年次	総数		池						ため池養殖		
	池数	面積	計	止水式	流水式	流	循環式	池数	面積		
平成5年	987	6 711	739	4 843	709	3 241	—	30	1 602	248	1 868
10	1 058	5 821	825	3 884	561	3 747	13	251	65	233	1 937
15	1 368	5 319	1 358	5 060	1 282	5 024	—	76	36	10	259
20	4 327	24 293	4 308	23 608	3 673	23 449	—	635	159	19	685
25	4 632	32 649	4 600	32 472	3 790	32 237	5	805	200	32	177

- 1 農林水産省のみに全国一斉に実施された漁業センサスの結果です。
 - 2 平成20年から、統計表の名称を「養殖池数及び面積」から「内水面養殖業養殖方法別養殖池数及び面積」に変更しました。
- 資料 北陸農政局

5-25 内水面養殖業従事者の男女別・年齢別従事者数

年次	総数	男				女	
		各年11.1現在					
		計	15～29歳	30～49歳	50～59歳		60歳以上
平成5年	158	139	7	23	41	68	19
10	58	42	1	11	9	21	16
15	55	43	2	9	8	24	12
20	332	271	14	46	71	140	61
25	326	254	12	51	38	153	72

- 1 農林水産省のみに全国一斉に実施された漁業センサスの結果です。
- 2 平成20年から、統計表の名称を「性別・年齢別従事者数」から「内水面養殖業従事者の男女別・年齢別従事者数」に変更しました。

資料 北陸農政局

5-26 海面漁業経営組織別経営体数

年次	総数	個人経営体	団体経営体				
			各年11.1現在				
			計	会社経営	漁業協同組合	漁業生産組合	共同経営
平成20年	27	27	—	—	—	—	—
25	27	27	—	—	—	—	—

- 1 平成18年1月1日市町村合併により、統計表を追加しました。
- 2 農林水産省のみに全国一斉に実施された漁業センサスの結果です。

資料 北陸農政局

5-27 海面漁業階層別漁業経営体数

年次	計	沿岸漁業層			中小漁業層	大規模漁業層
		各年11.1現在				
		計	海面養殖	左記以外の沿岸漁業層		
平成20年	27	26	—	26	1	—
25	27	23	—	23	4	—

- 1 平成18年1月1日市町村合併により、統計表を追加しました。
- 2 農林水産省のみに全国一斉に実施された漁業センサスの結果です。
- 3 沿岸漁業層とは、経営体のうち、漁船非使用、無動力船、動力船10トン未満、定置網、地引網及び海面養殖の各階層を総称したものです。
- 4 中小漁業層とは、動力船10トン以上1,000トン未満の各階層を総称したものです。

資料 北陸農政局

5-28 海面漁業個人経営体保有漁船種類別隻数

年次	計	無動力船	船外機付船	動力船	
				各年11.1現在	
				隻数	トン数
平成20年	49	1	31	17	71.3
25	39	1	24	14	96.9

- 1 平成18年1月1日市町村合併により、統計表を追加しました。
- 2 農林水産省のみに全国一斉に実施された漁業センサスの結果です。

資料 北陸農政局

5-29 海面漁業個人経営体専業別経営体数

単位 経営体

各年11.1現在

年次	計	専業		第1種兼業		第2種兼業	
		11	22	7	—	9	5
平成20年	27	27	11	22	7	—	9
25	27	—	27	1	5	—	5

- 1 平成18年1月1日市町村合併により、統計表を追加しました。
 - 2 農林水産省のもとに全国一斉に実施された漁業センサスの結果です。
- 資料 北陸農政局

5-30 海面漁業個人経営体基幹的漁業従事者の男女別・年齢別経営体数

単位 経営体

各年11.1現在

年次	計	基幹的漁業従事者 <small>な</small>	基幹的漁業従事者 <small>が</small>					基幹的漁業従事者 <small>が</small> 女子		
			小計	29歳以下	30~39	40~49	50~59		60~64	65歳以上
平成20年	27	—	27	—	—	2	6	3	16	—
25	27	—	27	—	1	1	5	4	16	—

- 1 平成18年1月1日市町村合併により、統計表を追加しました。
 - 2 農林水産省のもとに全国一斉に実施された漁業センサスの結果です。
- 資料 北陸農政局

6 建設

都市公園 (各年4月1日)

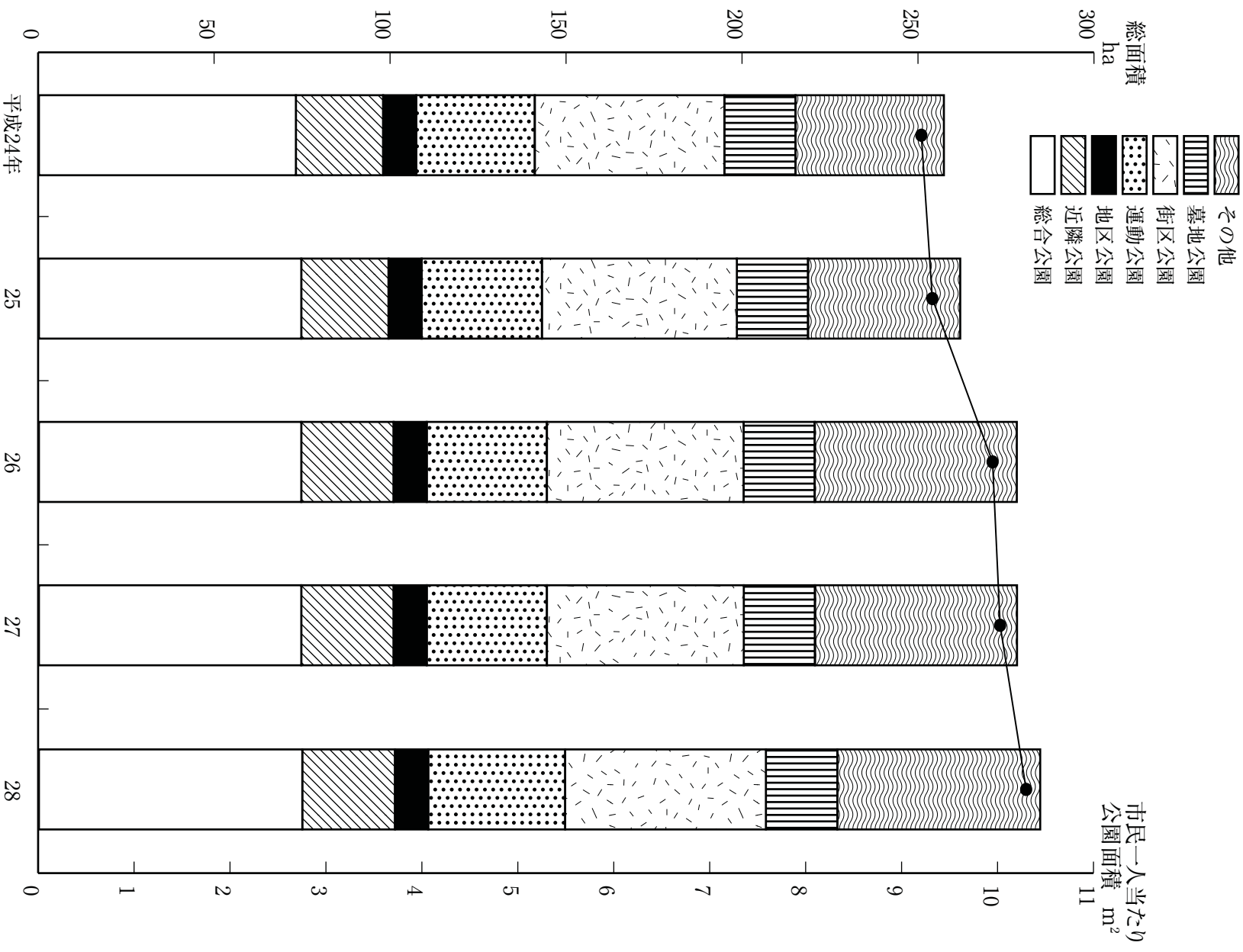

構造別・種類別家屋の床面積（平成28年1月1日現在）

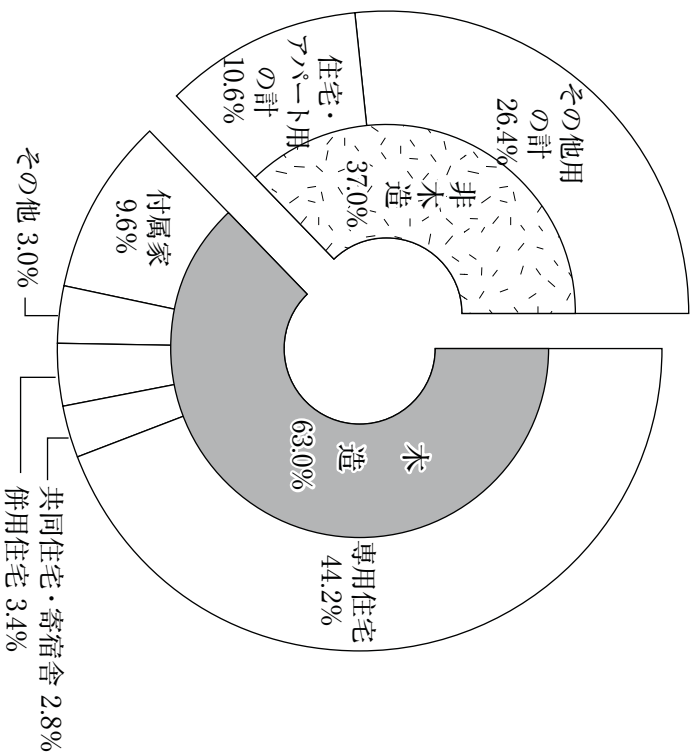

家屋の床面積・棟数の状況（各年1月1日現在）

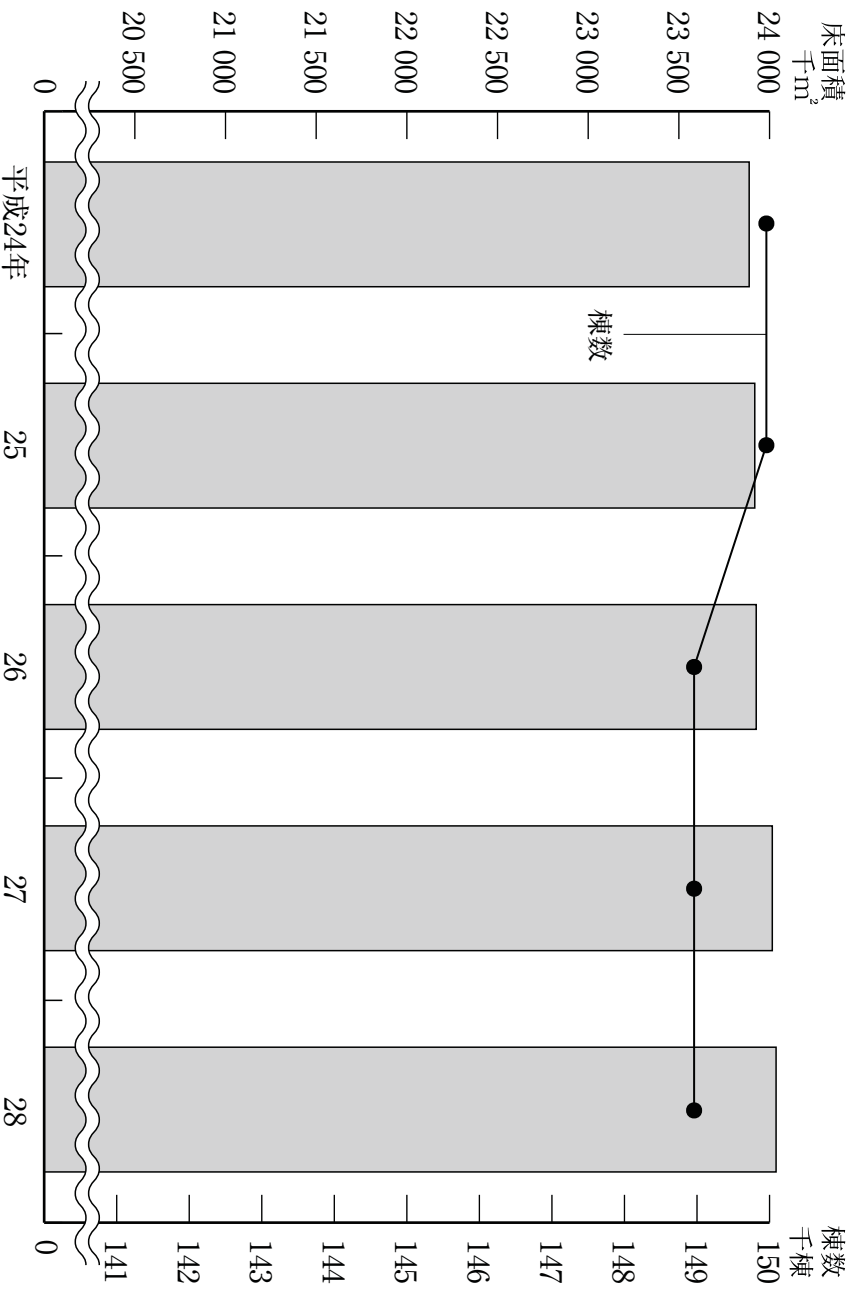

6-1 道路実延長

単位 m

各年4.1現在

区分	実延長	種類別							路面別		
		道路延長		橋りょう延長		トンネル延長	舗装道延長	砂利道延長			
		永	久	木	橋						
平成24年	4 399 611.3	4 343 489.0	40 618.2	413.2	15 090.9	3 171 881.7	1 227 729.6	—	—	—	
25	4 407 682.3	4 350 385.3	40 691.7	419.9	16 185.4	3 179 969.7	1 227 712.6	—	—	—	
26	4 833 847.3	4 762 348.7	48 996.3	323.9	22 178.4	3 824 353.9	1 009 493.4	—	—	—	
27	4 269 592.3	4 211 779.2	42 239.0	284.8	15 428.4	3 380 636.9	888 955.4	—	—	—	
28	4 274 233.9	4 216 284.5	42 236.2	284.8	15 428.4	3 396 900.9	877 333.0	—	—	—	
国 道	61 045.0	54 959.6	5 684.4	—	401.0	61 045.0	—	—	—	—	
国 道	178 720.7	163 853.8	7 868.5	—	6 998.4	173 853.6	4 867.1	—	—	—	
県 道	525 143.3	510 899.8	8 243.5	7.5	5 992.5	508 652.6	16 490.7	—	—	—	
主要地方道	202 523.9	193 528.9	4 353.0	7.5	4 634.5	197 472.7	5 051.2	—	—	—	
一般県道	322 619.4	317 370.9	3 890.5	—	1 358.0	311 179.9	11 439.5	—	—	—	
市 道	3 509 324.9	3 486 571.3	20 439.8	277.3	2 036.5	2 653 349.7	855 975.2	—	—	—	

1 県関係については、長岡地域振興局管内の数値です。

2 農道は含まれていません。

資料 国土交通省長岡国道事務所・長岡地域振興局地域整備部・道路管理課

6-2 橋りょう数

各年4.1現在

区分	総数	鋼 橋				石及びコンクリート橋等				木 橋				
		#	100m以上	50～100	30～50	#	100m以上	50～100	30～50	#	100m以上	50～100	30～50	10m未満
平成24年	2 527 345	2 145	—	—	—	37	—	—	—	—	—	—	—	—
25	2 532 344	2 149	—	—	—	39	—	—	—	—	—	—	—	—
26	2 859 420	2 392	—	—	—	47	—	—	—	—	—	—	—	—
27	2 378 363	1 993	—	—	—	22	—	—	—	—	—	—	—	—
28	2 694 407	2 264	—	—	—	23	—	—	—	—	—	—	—	—
国 道	56 20	10 6	2 2	—	36 3	3 3	4 24	2	—	—	—	—	—	—
国 道	135 32	—	—	—	103 3	—	—	—	—	—	—	—	—	—
県 道	316 62	—	—	—	253 3	—	—	—	—	—	—	—	—	—
主要地方道	138 34	—	—	—	103 3	—	—	—	—	—	—	—	—	—
一般県道	178 28	—	—	—	150 3	—	—	—	—	—	—	—	—	—
市 道	1 871 231	8 37	38 123	25 1 619	3 30	39 327	1 220	21	—	—	3 5	13	—	—

1 県関係については、長岡地域振興局管内の数値です。

2 県関係については、橋りょう数の内訳は不詳です。

資料 国土交通省長岡国道事務所・長岡地域振興局地域整備部・道路管理課

6-3 道路消雪パイプ敷設状況

単位 m		長岡市				新潟県		国土交通省		
年次	総数	長岡市	新潟県	国土交通省	長岡市	新潟県	国土交通省	長岡市	新潟県	国土交通省
平成24年	24	546 774.6	352 725.0	176 278.6	17 771.0	176 278.6	17 771.0	17 771.0	17 771.0	17 771.0
	25	568 709.6	373 976.5	176 962.1	17 771.0	176 962.1	17 771.0	17 771.0	17 771.0	17 771.0
	26	596 049.2	408 788.9	168 485.3	18 775.0	168 485.3	18 775.0	18 775.0	18 775.0	18 775.0
	27	891 156.1	703 101.8	169 279.3	18 775.0	169 279.3	18 775.0	18 775.0	18 775.0	18 775.0
28	903 294.1	715 084.2	169 434.9	18 775.0	169 434.9	18 775.0	18 775.0	18 775.0	18 775.0	18 775.0

長岡市の消雪パイプ延長は、H26までは長岡地域の値であり、H27より全長岡市の値に改めたものです。
 県関係については長岡地域振興局管内の数値です。

資料 国土交通省長岡国道事務所・長岡地域振興局地域整備部・道路管理課

6-4 道路除雪作業状況

年度	除雪計画 道路延長 km	除雪機械 台	出動日数 日	出動延台数 台	除雪距離				除雪延時間 時間
					計	市	道	県	
平成23年度	2 022.5 (604.8)	440	89	14 547	69 555	68 521	1 034	79 671	
24	2 019.1 (629.0)	446	84	13 381	64 375	63 667	708	63 531	
25	2 226.9 (677.3)	448	36	6 642	30 972	30 598	374	32 354	
26	2 259.3 (702.9)	446	76	8 323	42 082	41 457	625	47 995	
27	2 265.8 (715.0)	446	47	5 153	26 472	25 892	580	29 262	

1 () 内は、消雪パイプ延長で内書きです。

2 除雪距離の県道は、長岡市が除雪を行った県道分の距離です。

資料 道路管理課

6-5 都市計画道路延長

年次	総数	幅員							
		11m未満	11～14	15～17	18～19	20～28	29～35	36m以上	
平成24年	24	227 953	10 010	43 443	63 606	29 400	50 634	13 670	17 190
	25	228 643	10 010	43 443	64 296	29 400	50 634	13 670	17 190
	26	228 673	10 010	43 443	64 326	29 400	56 664	13 670	11 160
	27	228 673	10 010	43 443	64 326	29 400	56 664	13 670	11 160
28	227 953	10 010	43 443	64 326	29 400	55 944	16 570	8 260	

各年3.31現在

単位 m

資料 土木政策調整課

6-6 都市計画用途地域の決定状況

平成28.4.1現在

地域別	長岡都市		長岡都市計画区域		栃尾都市計画区域		川口都市計画区域	
	面積	比率	面積	比率	面積	比率	面積	比率
総数	5 298.0	100.0	4 780.0	100.0	473.0	100.0	45.0	100.0
第一種低層住居専用地域	856.0	16.2	809.0	16.9	47.0	10.0	—	—
第二種低層住居専用地域	20.0	0.4	20.0	0.4	—	—	—	—
第一種中高層住居専用地域	731.0	13.8	669.0	14.0	62.0	13.1	—	—
第二種中高層住居専用地域	221.0	4.2	221.0	4.6	—	—	—	—
第一種住居地域	1 289.5	24.3	1 064.0	22.3	197.0	41.7	28.5	63.3
第二種住居地域	304.0	5.7	276.0	5.8	28.0	5.9	—	—
隣商業地域	26.1	0.5	16.0	0.3	—	—	10.1	22.5
準工業用地	277.7	5.2	263.0	5.5	12.0	2.5	2.7	6.0
工業用地	129.0	2.4	117.0	2.4	12.0	2.5	—	—
商業用地	791.7	14.9	718.0	15.0	70.0	14.8	3.7	8.2
工業専用地域	485.0	9.2	440.0	9.2	45.0	9.5	—	—
未指定地域	167.0	3.2	167.0	3.6	—	—	—	—

資料 都市計画課

6-7 都市計画・防火地域及び準防火地域の状況

単位 ha

年次	総数	防火地域		準防火地域
		数	面積	
平成24年	335	34	301	301
25	339	34	305	305
26	373	34	339	339
27	373	34	339	339
28	412	34	378	378
	26, 3, 28	411	34	377

資料 都市計画課

6-8 都市計画風致地区の状況

単位 ha

各年4.1現在

年次	総数	悠久山風致地区		蔵王風致地区
		数	面積	
平成24年	162	154	154	8
25	162	154	154	8
26	162	154	154	8
27	162	154	154	8
28	162	154	154	8

資料 都市計画課

6-9 都市計画高度地区、都市計画高度利用地区の状況

単位 ha

各年4.1現在

年次	高度地区			総数
	総数	第1種高度地区	第2種高度地区	
平成24年	2 593	833	776	984
25	2 631	833	793	1 005
26	2 632	833	793	1 006
27	2 632	833	793	1 006
28	2 628	829	793	1 006

平成28年版より統計表を変更しました。

資料 都市計画課

6-10 公園等設置状況

単位 ha

各年4.1現在

年次	総合公園		近隣公園		地区公園		歴史公園		運動公園		街区公園		
	件数	面積	件数	面積	件数	面積	件数	面積	件数	面積	件数	面積	
平成24年	3	73.29	19	24.89	3	9.45	3	1.01	4	33.80	256	54.08	
25	3	74.83	19	24.89	3	9.45	3	1.01	4	34.30	266	55.60	
26	3	74.83	20	26.34	3	9.45	3	1.01	4	34.27	269	56.09	
27	3	74.83	20	26.34	3	9.45	3	1.01	4	34.27	270	56.15	
28	3	74.83	20	26.34	3	9.45	3	1.01	4	38.90	274	57.03	
児童遊園	墓地公園	緑地	緩衝緑地	広場公園	緑道			年次					
件数	面積	件数	面積	件数	面積	件数	面積	件数	面積	件数	面積	件数	面積
46	6.18	1	20.30	19	25.63	4	4.91	2	0.50	4	5.18	平成24年	
46	6.18	1	20.30	20	25.64	4	4.91	2	0.50	4	5.18	25	
46	6.18	1	20.30	22	39.86	4	4.91	2	0.50	4	5.18	26	
46	6.18	1	20.30	22	39.86	4	4.91	2	0.50	4	5.18	27	
46	6.18	1	20.30	22	39.86	4	4.91	2	0.50	4	5.18	28	

地域名	公園名	面積		開園年		区分		分	
		件数	面積	件数	面積	件数	面積		
千手地区	岡野市民公園	長幸南八千西三千相長	3.00	平昭	22	成和	48	隣区	公園
			0.45	昭昭	27	昭和	30	隣区	公園
四郎丸地区	岡野市民公園	千手和手町橋生	0.25	昭昭	30	成和	27	隣区	公園
			0.21	昭昭	30	成和	30	隣区	公園
		千手	0.56	昭昭	42	成和	43	隣区	公園
			0.28	昭昭	43	成和	30	隣区	公園
		三東ふ	0.20	昭昭	20	成和	05	隣区	公園
		角屋あ	0.05	昭昭	05	成和	01	隣区	公園
		三東ふ	0.01	昭昭	01	成和	04	隣区	公園
		角屋あ	0.04	昭昭	04	成和	2	隣区	公園
		角屋あ	1.20	昭昭	62	成和	28	隣区	公園
		角屋あ	0.11	昭昭	28	成和	2	隣区	公園
豊田地区	吉美広園公園	住中末花笹花花住	0.19	昭昭	41	成和	44	区	公園
			0.09	昭昭	44	成和	55	区	公園
阪之上地区	本記念公園	吉美広園	0.27	昭昭	33	成和	14	区	公園
		吉美広園	0.26	昭昭	33	成和	30	区	公園
		吉美広園	0.79	昭昭	44	成和	9	区	公園
		吉美広園	0.27	昭昭	55	成和	3	区	公園
		吉美広園	0.47	昭昭	56	成和	3	区	公園
		吉美広園	0.20	昭昭	56	成和	07	区	公園
表町地区	森公緑公園	平柳平吳柳	0.13	昭昭	33	成和	14	区	公園
			0.58	昭昭	30	成和	9	区	公園
中島地区	濃川右岸運動公園	平柳平吳柳	0.03	昭昭	33	成和	14	区	公園
			0.04	昭昭	30	成和	9	区	公園
中島地区	濃川右岸運動公園	平柳平吳柳	0.30	昭昭	8	成和	30	区	公園
			0.08	昭昭	8	成和	30	区	公園
中島地区	濃川右岸運動公園	平柳平吳柳	0.22	昭昭	8	成和	30	区	公園
			0.00	昭昭	8	成和	30	区	公園
中島地区	濃川右岸運動公園	平柳平吳柳	0.01	昭昭	8	成和	30	区	公園
			0.01	昭昭	8	成和	30	区	公園

資料 公園緑地課

単位 ha		面積		開園年		区分	
地名	地名	面積	開園年	区分	区分	地名	地名
山本	乙浦	0.12	昭和56年	児童区	児童区	遊公	園園
組地	吉瀬	0.06	平成26年	児童区	児童区	遊公	園園
新組	なほ	0.05	平成27年	児童区	児童区	遊公	園園
新組	見か	0.13	平成18年	児童区	児童区	遊公	園園
新組	よ	0.22	平成19年	児童区	児童区	遊公	園園
新組	団	0.11	平成20年	児童区	児童区	遊公	園園
新組	東北	0.30	平成20年	児童区	児童区	遊公	園園
新組	西東	0.62	平成23年	児童区	児童区	遊公	園園
新組	河	0.53	平成23年	児童区	児童区	遊公	園園
新組	川	0.16	平成24年	児童区	児童区	遊公	園園
新組	黒	0.32	平成24年	児童区	児童区	遊公	園園
新組	川	0.26	平成24年	児童区	児童区	遊公	園園
新組	黒	0.13	平成24年	児童区	児童区	遊公	園園
新組	東	0.78	昭和46年	児童区	児童区	遊公	園園
新組	原	0.99	昭和50年	児童区	児童区	遊公	園園
新組	中	0.35	昭和61年	児童区	児童区	遊公	園園
新組	下	0.15	昭和62年	児童区	児童区	遊公	園園
新組	高	0.32	昭和63年	児童区	児童区	遊公	園園
新組	下	0.21	昭和63年	児童区	児童区	遊公	園園
新組	高	0.30	昭和63年	児童区	児童区	遊公	園園
新組	下	0.07	昭和63年	児童区	児童区	遊公	園園
新組	高	0.16	昭和63年	児童区	児童区	遊公	園園
新組	下	2.14	昭和58年	児童区	児童区	遊公	園園
新組	原	0.21	昭和55年	児童区	児童区	遊公	園園
新組	中	0.22	昭和55年	児童区	児童区	遊公	園園
新組	下	0.01	昭和59年	児童区	児童区	遊公	園園
新組	上	0.20	昭和38年	児童区	児童区	遊公	園園
新組	下	3.30	昭和20年	児童区	児童区	遊公	園園
新組	上	0.56	昭和23年	児童区	児童区	遊公	園園
新組	下	2.00	昭和53年	児童区	児童区	遊公	園園
新組	上	2.05	昭和53年	児童区	児童区	遊公	園園
新組	下	0.25	昭和51年	児童区	児童区	遊公	園園
新組	上	0.81	昭和51年	児童区	児童区	遊公	園園
新組	下	0.20	昭和52年	児童区	児童区	遊公	園園
新組	上	0.21	昭和53年	児童区	児童区	遊公	園園
新組	下	0.14	昭和54年	児童区	児童区	遊公	園園
新組	上	0.27	昭和54年	児童区	児童区	遊公	園園
新組	下	0.20	昭和55年	児童区	児童区	遊公	園園
新組	上	0.19	昭和56年	児童区	児童区	遊公	園園
新組	下	0.16	昭和56年	児童区	児童区	遊公	園園
新組	上	0.23	昭和63年	児童区	児童区	遊公	園園
新組	下	0.15	昭和63年	児童区	児童区	遊公	園園
新組	上	0.15	昭和63年	児童区	児童区	遊公	園園
新組	下	0.24	昭和63年	児童区	児童区	遊公	園園
新組	上	1.31	昭和63年	児童区	児童区	遊公	園園
新組	下	0.27	昭和63年	児童区	児童区	遊公	園園
新組	上	0.09	昭和63年	児童区	児童区	遊公	園園
新組	下	0.10	昭和63年	児童区	児童区	遊公	園園
新組	上	0.48	昭和63年	児童区	児童区	遊公	園園
新組	下	0.11	昭和63年	児童区	児童区	遊公	園園
新組	上	0.67	昭和63年	児童区	児童区	遊公	園園
新組	下	0.16	昭和63年	児童区	児童区	遊公	園園
新組	上	5.77	昭和63年	児童区	児童区	遊公	園園
新組	下	0.02	平成21年	児童区	児童区	遊公	園園
新組	上	0.03	平成24年	児童区	児童区	遊公	園園
新組	下	0.11	平成24年	児童区	児童区	遊公	園園
新組	上	0.20	平成24年	児童区	児童区	遊公	園園
新組	下	0.38	平成24年	児童区	児童区	遊公	園園
新組	上	0.13	平成24年	児童区	児童区	遊公	園園
新組	下	1.41	平成48年	児童区	児童区	遊公	園園
新組	上	1.53	平成48年	児童区	児童区	遊公	園園
新組	下	0.25	平成56年	児童区	児童区	遊公	園園

6-12 建築物用途別

年 度	総 数		専 用 住 宅		併 用 住 宅		共 数		
	件 数	新 延べ面積	増・改築等 延べ面積	件 数	新 延べ面積	増・改築等 延べ面積	件 数	新 延べ面積	
平成23年度	(93) 204	21 569	36 657	(58) 119	7 735	7 186	(-) 3	—	(6) 214
24	(96) 215	17 601	30 306	(56) 125	7 373	7 583	(1) 5	187	(3) 271
25	(83) 181	11 470	22 935	(53) 95	7 115	5 866	(-) 3	—	(1) 292
26	(953) 1 295	212 503	65 473	(773) 1 014	102 412	24 929	(14) 25	2330	(65) 1527
27	(979) 1 362	240 949	57 199	(799) 1 078	108 138	29 476	(5) 10	1005	(61) 375

- 1 計画通知を含みます。
- 2 () 数は新築の件数で内書きです。
- 3 平成26年度から市受付分と民間機関受付分を合わせた数値に変更しました。

資料 都市開発課

6-13 開発行為許可申請等件数

年 度	市街化区域						市街化調整区域						非線引き都市計画区域						都市計画区域外					
	受 付		許 可		受 付		許 可		受 付		許 可		受 付		許 可		受 付		許 可					
	件数	面積	件数	面積	件数	面積	件数	面積	件数	面積	件数	面積	件数	面積	件数	面積	件数	面積	件数	面積				
平成23年度	17 344 933	16 343 434	20 50 507	18 50 087	—	—	—	—	—	—	—	—	—	—	—	—	—	—	—	—				
24	9 32 852	10 34 082	26 40 240	26 39 980	—	—	—	—	—	—	—	—	—	—	—	—	—	—	—	—				
25	12 137 999	12 137 999	34 41 308	36 41 989	1 5 293	1 5 293	—	—	—	—	—	—	—	—	—	—	—	—	—	—				
26	7 16 642	7 16 642	30 57 316	29 57 200	1 12 316	1 12 316	—	—	—	—	—	—	—	—	—	—	—	—	—	—				
27	11 337 928	11 337 928	29 59 164	27 47 679	—	—	—	—	—	—	—	—	—	—	—	—	—	—	—	—				

資料 都市開発課

確認申請等件数

同 住 宅	公 共 用 建 物	商 工 業 用 建 物	そ の 他		年 度	
			新 延 べ 面 積	増 改 築 等 延 べ 面 積		
2 923	(9) 20	(10) 16	(10) 40	660	1 885	平成23年度
3 635	(7) 20	(11) 16	(18) 46	2 156	1 452	
281	(9) 21	(6) 16	(14) 45	2 146	2 381	25
36 154	(1) 2	(49) 97	(51) 89	51 458	17 153	26
44 350	(6) 17	(55) 110	(53) 84	26 890	5 567	27

6-14 都市計画法に基づく建築許可申請等件数

年 度	建 築 許 可		風 致 地 区	
	受 付	許 可	受 付	許 可
平成 23 年度	58	60	14	13
24	41	34	6	6
25	71	74	12	12
26	38	41	6	6
27	49	49	4	4

資料 都市開発課

6-15 家屋

単位 m²

区分	平成24年		平成25年		平成 棟数
	棟数	床面積	棟数	床面積	
総計	150 131	23 901 891	149 587	23 932 974	149 022
木造家屋合計	123 940	15 175 081	123 547	15 160 605	122 908
専用住宅	66 232	9 594 370	66 456	9 636 085	66 676
共同住宅	2 998	656 278	3 004	661 651	3 007
併用住宅	5 180	863 695	5 102	851 690	4 986
農家住宅	5 069	916 208	4 941	892 946	4 799
旅館・料亭・ホテル・簡易旅館・団体旅館	133	41 294	133	41 337	130
事務所・銀行・店舗	1 804	245 657	1 815	245 984	1 831
劇場・映画館・病院	58	12 515	60	12 953	61
公共施設	3	807	3	807	3
工場・倉庫	1 803	345 815	1 778	338 991	1 740
土蔵	2 063	94 191	2 019	92 276	1 972
付属家	38 597	2 404 251	38 236	2 385 885	37 703
非木造家屋合計	26 191	8 726 810	26 040	8 772 369	26 114
鉄骨鉄筋コンクリート造	188	566 403	181	568 387	179
鉄筋コンクリート造	5 016	2 333 351	4 773	2 329 602	4 747
鉄骨造	11 530	5 052 732	11 536	5 087 956	11 526
軽量鉄骨造	8 034	723 981	8 149	737 173	8 279
れんが造・コンクリートブロック造	1 415	49 955	1 393	48 863	1 375
その他	8	388	8	388	8
住宅・アパート用の計	6 760	2 471 886	6 806	2 488 609	6 881
鉄骨鉄筋コンクリート造	63	167 533	56	167 482	55
鉄筋コンクリート造	1 372	1 200 599	1 359	1 202 303	1 349
鉄骨造	2 557	652 681	2 549	654 407	2 549
軽量鉄骨造	2 665	440 568	2 743	454 238	2 830
れんが造・コンクリートブロック造	103	10 505	99	10 179	98
その他	—	—	—	—	—
その他の用の計	19 431	6 254 924	19 234	6 283 760	19 233
鉄骨鉄筋コンクリート造	125	398 870	125	400 905	124
鉄筋コンクリート造	3 644	1 132 752	3 414	1 127 299	3 398
鉄骨造	8 973	4 400 051	8 987	4 433 549	8 977
軽量鉄骨造	5 369	283 413	5 406	282 935	5 449
れんが造・コンクリートブロック造	1 312	39 450	1 294	38 684	1 277
その他	8	388	8	388	8

この資料は固定資産税概要調書によるものです。

平成27年度から木造家屋の農家住宅は専用住宅へ、公衆浴場は工場・倉庫へ統合されたため、集計数値はありません。

資料 資産税課

の 概 要

各年1.1現在

26年	平成27年		平成28年		区 分
	床面積	棟数	床面積	棟数	
23 941 207	149 174	24 029 959	149 197	24 064 131	総 数
15 131 724	122 824	15 149 036	122 699	15 159 315	木 造 家 屋 合 計
9 678 827	71 743	10 588 438	72 018	10 626 289	専 用 住 宅 寄 宿 舎
666 604	3 006	671 302	3 016	677 876	共 同 住 宅 ・ 寄 宿 舎
837 788	4 902	825 592	4 838	814 319	併 用 住 宅
870 039	—	—	—	—	農 家 住 宅
40 011	124	38 523	121	37 500	旅館・料亭・ホテル・簡易旅館・団体旅館
249 893	1 852	253 305	1 856	255 291	事 務 所 ・ 銀 行 ・ 店 舗
13 092	62	13 248	63	13 561	劇 場 ・ 映 画 館 ・ 病 院
807	—	—	—	—	公 衆 浴 場
328 022	1 772	335 260	1 768	331 466	工 場 ・ 倉 庫
90 201	1 937	88 717	1 907	86 978	土 庫
2 356 440	37 426	2 334 651	37 112	2 316 035	付 属 家 蔵
8 809 483	26 350	8 880 923	26 498	8 904 816	非 木 造 家 屋 合 計
568 260	178	562 999	178	562 973	鉄 骨 鉄 筋 コ ン ク リ ー ト 造
2 334 392	4 738	2 332 174	4 717	2 326 320	鉄 筋 コ ン ク リ ー ト 造
5 101 689	11 550	5 158 941	11 551	5 170 131	鉄 骨 造
756 655	8 509	778 739	8 689	797 546	軽 量 鉄 骨 造
48 099	1 367	47 682	1 355	47 458	れんが造・コンクリートブロック造
388	8	388	8	388	そ の 他
2 517 283	6 971	2 543 701	7 040	2 559 075	住 宅 ・ ア パ ー ト 用 の 計
167 402	54	167 169	54	167 222	鉄 骨 鉄 筋 コ ン ク リ ー ト 造
1 212 040	1 347	1 220 841	1 343	1 219 674	鉄 筋 コ ン ク リ ー ト 造
655 818	2 545	655 361	2 536	654 161	鉄 骨 造
472 016	2 928	490 128	3 013	508 071	軽 量 鉄 骨 造
10 007	97	10 202	94	9 947	れんが造・コンクリートブロック造
—	—	—	—	—	そ の 他
6 292 200	19 379	6 337 222	19 458	6 345 741	そ の 他 用 の 計
400 858	124	395 830	124	395 751	鉄 骨 鉄 筋 コ ン ク リ ー ト 造
1 122 352	3 391	1 111 333	3 374	1 106 646	鉄 筋 コ ン ク リ ー ト 造
4 445 871	9 005	4 503 580	9 015	4 515 970	鉄 骨 造
284 639	5 581	288 611	5 676	289 475	軽 量 鉄 骨 造
38 092	1 270	37 480	1 261	37 511	れんが造・コンクリートブロック造
388	8	388	8	388	そ の 他

6-16 長岡地内信濃川治水工事実績

年 度	工事費額	築 堤		護 岸		附 帯 工事費	排水機場	そ の 他
		延 長 m	工 事 費 千円	延 長 m	工 事 費 千円			
平成 23 年度	1 332 336	1 904	498 461	560	502 009	109 620	—	222 246
24	(186 113) 1 145 602	(—) 4 090	(—) 909 877	(330) 520	(186 113) 32 800	(—)	(—)	(—) 202 925
25	(—) 1 896 132	(—) —	(—) —	(—) 1 277	(—) 1 896 132	(—)	(—)	(—)
26	(—) 1 668 297	(—) 1 150	(—) 542 542	(—) 670	(—) 555 649	(—)	(—)	(—) 570 106
27	(—) 905 137	(—) —	(—) —	(—) 77	(—) 250 560	(—) —	(—) 654 577	(—) —

- 1 築堤、護岸及びその他の中には物件補償額が含まれます。
 - 2 () 内は災害復旧費(長岡地区のみ)で外書きです。
 - 3 護岸の中には導流堤や堤防強化が含まれます。
 - 4 排水機場は完成年度の負担額です。その他は築堤、護岸、附帯以外の工事費の合計です。
 - 5 費用の中には、維持修繕、(項)附帯、受託、調査費は含まれていません。
- 資料 北陸地方整備局信濃川河川事務所

7 製造業

事業所数、従業者数及び製造品出荷額等の推移 (全)

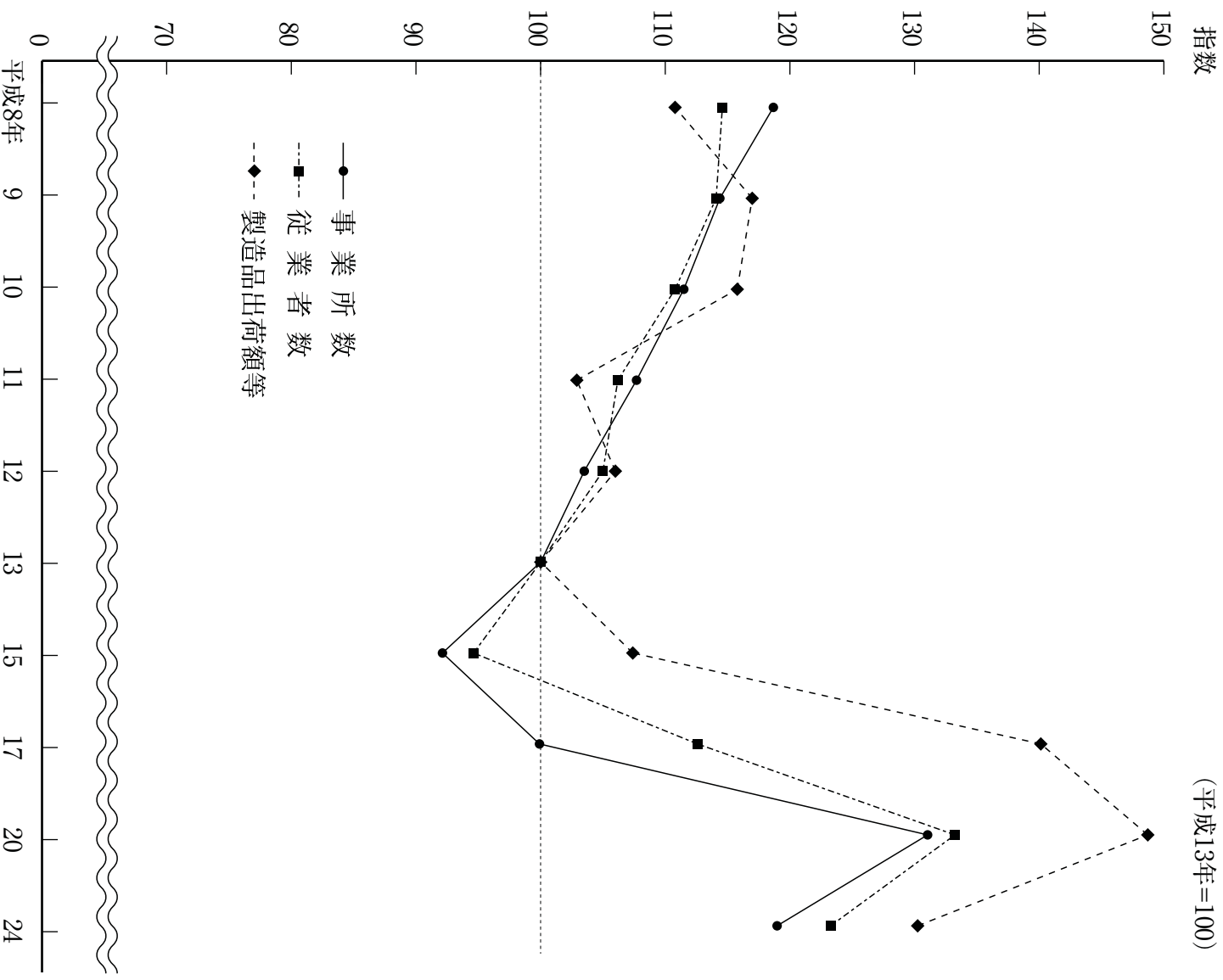

平成17年は、平成18年1月1日合併市町村分は含みません。

産業別事業所数、従業員数及び製造品出荷額 (全) (平成24年)

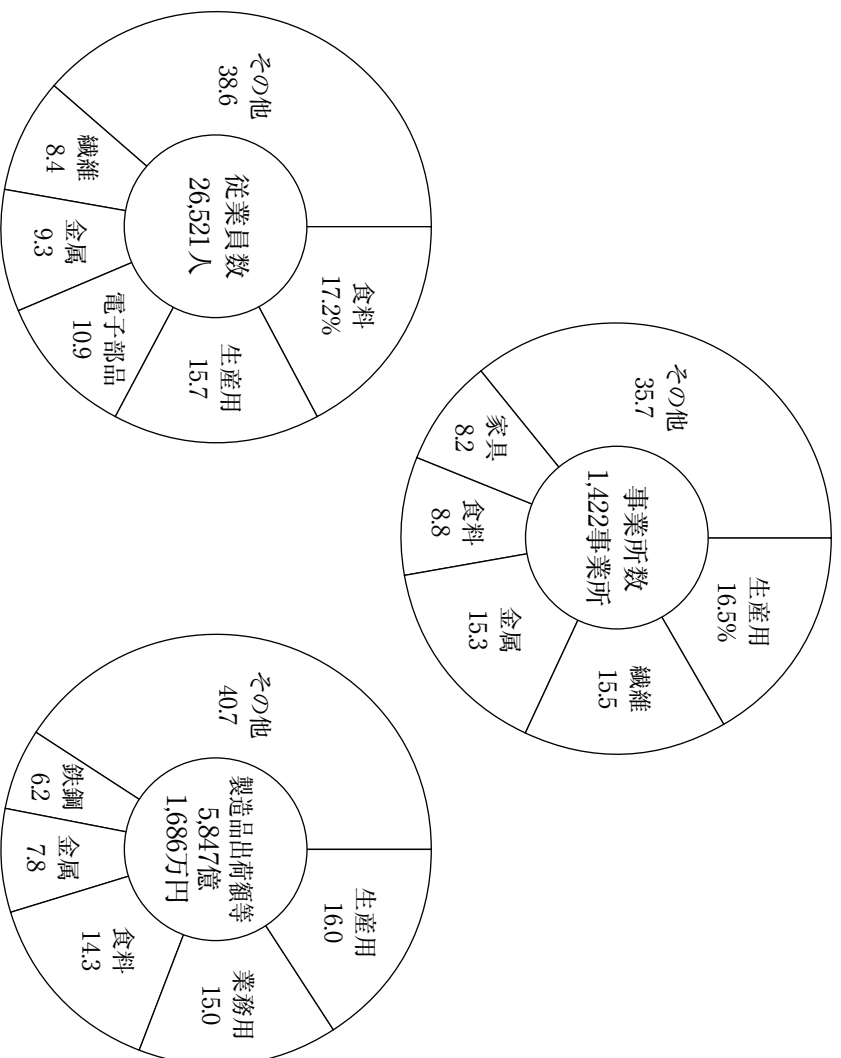

従業員規模別事業所数、従業員数及び製造品出荷額等 (全) (平成24年)

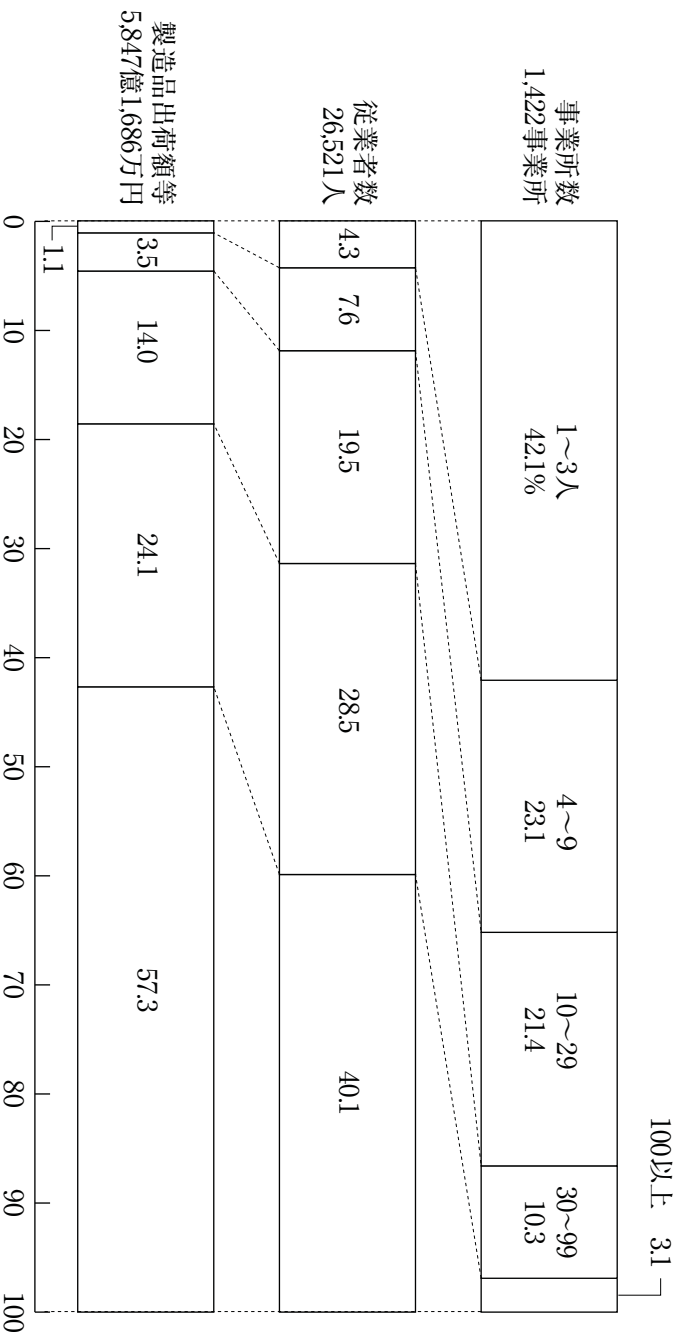

7-1 産業別事業所数の推移 (全)

産業分類	略称	平成13年	平成15年	平成17年	平成20年	平成24年
総		1 195	1 100	1 194	1 567	1 422
食料品製造業	食料品製造業	115	108	111	126	125
飲料・たばこ・飼料製造業	飲料製造業	11	12	15	22	22
繊維工業	繊維業	7	8	14	293	221
衣服・その他の繊維製品製造業	衣服製造業	151	131	125		
木材・木製品製造業	木材業	21	19	28	34	30
家具・装備品製造業	家具業	113	102	119	127	117
パルプ・紙・紙加工品製造業	紙業	21	17	22	24	27
印刷・同関連業	印刷業	65	66	63	63	69
化学工業	化学業	10	9	9	9	9
石油製品・石炭製品製造業	石油業		2	4	3	6
プラスチック製品製造業	プラスチック業	23	16	20	22	26
ゴム製品製造業	ゴム業		1	4	4	4
なめし革・同製品・毛皮製造業	皮革業		1	—	1	1
窯業・土石製品製造業	窯業	19	14	15	27	27
鉄鋼	鉄鋼業	29	29	27	32	33
非鉄金属製品製造業	非鉄金属業	8	9	11	10	13
一般機械器具製造業	一般機械器具製造業	164	158	179	248	217
はん用機械器具製造業	はん用機械器具製造業	252	234	261		
生産用機械器具製造業	生産用機械器具製造業				52	45
業務用機械器具製造業	業務用機械器具製造業				244	234
電子部品・デバイス製造業	電子部品業				19	21
電気機械器具製造業	電気機械器具製造業	65	18	24	28	23
情報通信機械器具製造業	情報通信機械器具製造業	4	35	33	67	64
輸送用機械器具製造業	輸送用機械器具製造業	6	4	8	11	4
精密機械器具製造業	精密機械器具製造業	25	9	10	17	15
その他の製造業	その他の製造業	90	23	22		
			75	70	84	69

1 この表は、平成20年までは工業統計調査、平成24年は経済センサスー活動調査の結果です。

2 調査日は、平成20年までは12月31日、平成24年は2月1日です。

3 産業分類の改訂（平成14年3月7日）に伴い、主なものでは「もやし製造業」が「製造業」から「農業」に「新聞業」及び「出版業」が「製造業」から「情報通信業」に移行し、工業統計調査の対象外となりました。

商品分類番号が変更されました。

「電気機械器具製造業」が「電気機械器具製造業」、「情報通信機械器具製造業」及び「電子部品・デバイス製造業」に3分割されました。

「武器製造業」が「その他の製造業」と統合しました。

4 産業分類の改訂（平成19年11月6日）に伴い、主なものでは「衣服・その他の繊維製品製造業」が「繊維工業」に移行しました。

「パルプ・紙・紙加工品製造業」が「木材・木製品製造業」に一部移設されました。

「化学工業」が「繊維工業」に一部移設されました。

「窯業・土石製品製造業」が「繊維工業」に一部移設されました。

「電気機械器具製造業」が「電子部品・デバイス・電子回路製造業」、「情報通信機械器具製造業」にそれぞれ一部移設されました。

「輸送用機械器具製造業」が「生産用機械器具製造業」に一部移設されました。

「精密機械器具製造業」が「業務用機械器具製造業」、「その他の製造業」に一部移設されました。

「その他の製造業」が「業務用機械器具製造業」に一部移設されました。

「一般機械器具製造業」が「はん用機械器具製造業」、「生産用機械器具製造業」及び「業務用機械器具製造業」に3分割されました。

資料 庶務課

7-2 工業の

単位 万円

年次	事業所数	従業者数		現金給与額	原材料使用額等	
		計	男 女			
平成13年	1 195	21 513	13 552	7 961	7 945 526	26 980 432
15	1 100	20 362	13 054	7 308	7 300 249	27 935 215
17	1 194	24 234	15 466	8 768	9 227 323	36 742 886
20	1 567	28 675	18 185	10 490	10 801 160	40 639 743
24	1 422	26 521	17 133	9 388	9 744 417	34 193 729

- 1 この表は、平成20年までは工業統計調査、平成24年は経済センサス-活動調査の結果です。
 - 2 調査日は、平成20年までは12月31日、平成24年は2月1日です。
 - 3 粗付加価値額の数値は平成15年から不明です。
 - 4 製造品出荷額等は、集計の都合上、計と内訳が一致しません。
- 資料 庶務課

7-3 規模、年次別従業者数の推移 (全)

区分	平成13年	平成15年	平成17年	平成20年	平成24年
総数	21 513	20 362	24 234	28 675	26 521
1～3人	922	814	904	1 311	1 140
4～9	2 038	1 979	2 112	2 303	2 006
10～29	4 906	4 352	4 712	5 729	5 169
30～99	5 087	4 815	5 480	6 779	7 568
100人以上	8 560	8 402	11 026	12 553	10 638

- 1 この表は、平成20年までは工業統計調査、平成24年は経済センサス-活動調査の結果です。
 - 2 調査日は、平成20年までは12月31日、平成24年は2月1日です。
- 資料 庶務課

推移 (全)

計	製造品出荷額等					粗付加価値額	年次
	製造品出荷額	加工賃収入額	修理料収入額	くず廃物の出荷額	その他の収入額		
44 882 221	41 554 367	3 221 128	103 621	/	3 105	17 184 333	平成 13 年
48 186 496	45 165 644	2 912 415	108 437	/	—	/	15
62 903 568	59 480 552	3 341 732	81 272	/	—	/	17
66 801 503	60 456 729	4 377 313	/	471	1 966 990	/	20
58 471 686	52 418 677	3 497 529	/	817	2 554 663	/	24

7-4 規模、年次別製造品出荷額等の推移 (全)

単位 万円

区分	平成13年	平成15年	平成17年	平成20年	平成24年
総数	44 882 221	48 186 496	62 903 568	66 801 503	58 471 686
1～ 3人	511 839	483 860	541 217	672 075	620 305
4～ 9	1 921 057	1 816 806	2 188 618	2 244 360	2 070 291
10～ 29	6 853 943	6 003 512	7 081 548	8 265 020	8 163 659
30～ 99	9 488 167	8 371 757	11 562 357	12 864 355	14 115 724
100人以上	26 107 215	31 510 561	41 529 828	42 755 693	33 501 707

1 この表は、平成20年までは工業統計調査、平成24年は経済センサスー活動調査の結果です。

2 調査日は、平成20年までは12月31日、平成24年は2月1日です。

資料 庶務課

7-5 工業の

単位 万円

区分	事業所数	従業者数		製造品出荷額		製造品収入額		修理料収入額
		計	男	女	計	製造品出荷額	加工賃収入額	
平成13年	1 195	21 513	13 552	7 961	44 882 221	41 554 367	3 221 128	103 621
15	1 100	20 362	13 054	7 308	48 186 496	45 165 644	2 912 415	108 437
17	1 194	24 234	15 466	8 768	62 903 568	59 480 552	3 341 732	81 272
20	1 567	28 675	18 185	10 490	66 801 503	60 456 729	4 377 313	
24	1 422	26 521	17 133	9 388	58 471 686	52 418 677	3 497 529	
1～3人	599	1 140	721	419	620 305	338 698	258 549	
4～9	328	2 006	1 283	723	2 070 291	1 431 703	545 936	
10～29	304	5 169	3 404	1 765	8 163 659	5 876 881	1 237 165	
30～99	147	7 568	4 753	2 815	14 115 724	11 966 545	1 249 072	
100人以上	44	10 638	6 972	3 666	33 501 707	32 804 850	206 807	
食料	125	4 558	2 011	2 547	8 332 701	7 924 946	34 829	
1～3人	22	49	22	27	31 404	26 828	511	
4～9	35	218	108	110	176 098	157 424	865	
10～29	34	578	259	319	696 924	622 840	12 669	
30～99	20	1 002	474	528	2 281 200	2 055 894	20 784	
100人以上	14	2 711	1 148	1 563	5 147 075	5 061 960	—	
飲料	22	540	396	144	1 534 973	1 437 092	2 986	
1～3人	1	2	2	—	x	—	x	
4～9	7	52	35	17	42 807	39 523	x	
10～29	10	168	118	50	268 087	183 529	101	
30～99	3	139	97	42	x	x	—	
100人以上	1	179	144	35	x	x	—	

1 この表は、平成20年までは工業統計調査、平成24年は経済センサス-活動調査の結果です。

2 調査日は、平成20年までは12月31日、平成24年は2月1日です。

3 投資総額については10人以上の事業所のみです。

4 産業分類の改訂（平成14年3月7日）に伴い、主なものでは「もやし製造業」が「製造業」から「農業」に「新開業」及び「出版業」が「製造業」から「情報通信業」に移行し、工業統計調査の対象外となりました。商品分類番号が変更されました。

「電気機械器具製造業」が「電気機械器具製造業」、「情報通信機械器具製造業」及び「電子部品・デバイス製造業」に3分割されました。

「武器製造業」が「その他の製造業」と統合しました。

5 粗付加価値額の数値は平成15年から不明です。

6 産業分類の改訂（平成19年11月6日）に伴い、主なものでは「衣服・その他の繊維製品製造業」が「繊維工業」に移行しました。

「パルプ・紙・紙加工品製造業」が「木材・木製品製造業」に一部移設されました。

「化学工業」が「繊維工業」に一部移設されました。

「窯業・土石製品製造業」が「繊維工業」に一部移設されました。

「電気機械器具製造業」が「電子部品・デバイス・電子回路製造業」、「情報通信機械器具製造業」にそれぞれ一部移設されました。

「輸送用機械器具製造業」が「生産用機械器具製造業」に一部移設されました。

「精密機械器具製造業」が「業務用機械器具製造業」、「その他の製造業」に一部移設されました。

「その他の製造業」が「業務用機械器具製造業」に一部移設されました。

「一般機械器具製造業」が「はん用機械器具製造業」、「生産用機械器具製造業」及び「業務用機械器具製造業」に3分割されました。

7 集計の都合上、合計と内訳が一致しないところがあります。

資料 庶務課

概況 (全)

荷 額	等		現金給与 総 額	原 材 料 使用額等	粗 付 加 価 値 額	生 産 額	付加価値額	投資総額	区 分
	くず廃物 の出荷額	その他の 収 入 額							
—	3 105	7 945 526	26 980 432	17 184 333	45 049 572	15 888 455	1 864 409	平成13年	
—	—	7 300 249	27 935 215	—	48 450 256	18 237 043	1 607 893	15	
—	—	9 227 323	36 742 886	—	63 330 584	23 881 304	2 836 210	17	
471	1 966 990	10 801 160	40 639 743	—	65 085 406	23 903 158	2 015 555	20	
817	2 554 663	9 744 417	34 193 729	—	56 215 661	22 299 070	1 408 529	24	
1	23 057	136 572	251 724	—	597 247	352 962	—	1～3人	
—	92 652	531 493	954 254	—	1 977 639	1 073 471	—	4～9	
47	1 049 566	1 711 521	3 822 271	—	7 238 915	4 173 981	—	10～29	
769	899 338	2 597 349	8 139 660	—	13 305 595	5 460 819	564 053	30～99	
—	490 050	4 767 482	21 025 820	—	33 096 265	11 237 837	844 476	100人以上	
—	372 926	1 529 142	4 392 952	—	7 945 773	3 760 394	242 069	食 料	
—	4 065	6 158	14 334	—	27 339	16 256	—	1～3人	
—	17 809	41 145	93 520	—	158 289	79 455	—	4～9	
—	61 415	143 806	329 751	—	643 495	354 630	—	10～29	
—	204 522	280 664	1 437 131	—	2 037 957	744 101	48 604	30～99	
—	85 115	1 057 369	2 458 216	—	5 078 693	2 565 952	193 465	100人以上	
—	94 895	240 213	441 587	—	1 419 572	814 757	121 656	飲 料	
—	x	x	—	—	x	x	—	1～3人	
—	x	12 884	9 935	—	41 866	28 307	—	4～9	
—	84 457	48 893	72 732	—	184 169	173 915	—	10～29	
—	8 701	x	x	—	x	x	—	30～99	
—	—	x	x	—	x	x	—	100人以上	

つづき

単位 万円

区分	事業所数	従業者数		計		製造品出荷額	製造品		修理料収入額
		男	女	計	加工賃収入額				
雑 雑	221	2 225	800	1 425	1 534 256	751 808	778 299		
1～3人	125	230	118	112	70 563	10 937	58 895		
4～9	41	239	89	150	121 843	68 176	50 622		
10～29	32	497	105	392	233 800	69 542	163 885		
30～99	22	1 128	414	714	x	x	x		
100人以上	1	131	74	57	x	x	x		
木 材	30	156	121	35	406 300	279 781	4 576		
1～3人	21	42	30	12	31 980	22 265	2 121		
4～9	5	28	18	10	26 416	15 884	1 452		
10～29	3	44	39	5	x	x	x		
30～99	1	42	34	8	x	x	x		
100人以上	—	—	—	—	—	—	—		
家 具	117	562	431	131	481 543	458 007	17 859		
1～3人	77	132	98	34	59 660	49 306	9 230		
4～9	26	157	120	37	103 892	91 186	8 629		
10～29	11	154	118	36	176 202	176 090	—		
30～99	3	119	95	24	141 789	141 425	—		
100人以上	—	—	—	—	—	—	—		
紙	27	760	535	225	2 361 816	2 256 394	60 868		
1～3人	11	25	14	11	10 774	8 436	2 338		
4～9	2	14	6	8	x	x	—		
10～29	6	129	89	40	744 681	x	5 500		
30～99	6	295	149	146	x	x	53 030		
100人以上	2	297	277	20	x	x	—		
印 刷	69	642	402	240	686 484	587 616	53 101		
1～3人	36	70	38	32	31 930	26 712	3 993		
4～9	15	96	66	30	82 164	67 741	9 518		
10～29	13	211	124	87	257 656	218 066	39 590		
30～99	5	265	174	91	314 734	275 097	—		
100人以上	—	—	—	—	—	—	—		
化 学	9	69	52	17	623 554	295 502	1 671		
1～3人	4	8	6	2	41 335	41 222	—		
4～9	2	10	8	2	x	x	—		
10～29	3	51	38	13	x	x	1 671		
30～99	—	—	—	—	—	—	—		
100人以上	—	—	—	—	—	—	—		
石 油	6	42	35	7	258 443	212 477	22 676		
1～3人	—	—	—	—	—	—	—		
4～9	6	42	35	7	258 443	212 477	22 676		
10～29	—	—	—	—	—	—	—		
30～99	—	—	—	—	—	—	—		
100人以上	—	—	—	—	—	—	—		
プラスチック	26	568	388	180	1 421 184	1 238 969	15 666		
1～3人	8	14	8	6	6 516	4 247	2 269		
4～9	2	10	8	2	x	x	x		
10～29	10	149	93	56	227 156	x	x		
30～99	5	271	207	64	x	x	1 391		
100人以上	1	124	72	52	x	x	—		

区分	投資総額	付加価値額	生産額	粗付加価値額	原材料使用額等	現金給与総額	荷等	
							その他の収入額	くず廃物の出荷額
繊維 1～3人 4～9 10～29 30～99 100人以上	7 370	811 049	1 572 937	1 572 937	711 827	507 466	4 149	—
	—	48 916	69 832	69 832	19 397	18 667	731	—
	—	73 449	118 798	118 798	45 308	41 879	3 045	—
	—	154 721	234 091	234 091	72 623	101 026	373	—
木材 1～3人 4～9 10～29 30～99 100人以上	x	x	x	x	x	x	—	—
	—	150 409	286 781	286 781	250 504	44 054	121 943	—
	—	17 125	24 386	24 386	14 196	7 316	7 594	—
	—	18 698	17 336	17 336	7 039	4 931	9 080	—
家具 1～3人 4～9 10～29 30～99 100人以上	—	—	—	—	—	—	—	—
	—	239 352	480 991	480 991	228 799	148 782	5 677	—
	—	34 117	58 536	58 536	24 036	15 342	1 124	—
	—	58 568	99 815	99 815	43 280	38 989	4 077	—
紙 1～3人 4～9 10～29 30～99 100人以上	—	—	—	—	—	—	—	—
	—	656 884	2 306 351	2 306 351	1 580 593	277 116	44 554	—
	—	5 444	10 774	10 774	5 095	3 259	—	—
	—	x	x	x	x	x	x	—
印刷 1～3人 4～9 10～29 30～99 100人以上	—	—	—	—	—	—	—	—
	—	292 941	643 332	643 332	367 949	193 387	45 766	1
	—	18 973	30 705	30 705	12 206	5 387	1 224	—
	—	46 676	77 259	77 259	34 103	27 502	4 905	—
化学 1～3人 4～9 10～29 30～99 100人以上	—	—	—	—	—	—	—	—
	—	471 341	297 755	297 755	129 561	24 807	326 381	—
	—	7 337	41 222	41 222	33 632	2 274	113	—
	—	x	x	x	x	x	x	—
石油 1～3人 4～9 10～29 30～99 100人以上	—	—	—	—	—	—	—	—
	—	66 434	235 153	235 153	189 406	19 367	23 290	—
	—	—	—	—	—	—	—	—
	—	—	—	—	—	—	—	—
プラスチック 1～3人 4～9 10～29 30～99 100人以上	—	—	—	—	—	—	—	—
	—	508 453	1 254 891	1 254 891	863 460	186 478	166 502	47
	—	3 868	6 516	6 516	2 455	2 348	—	—
	—	x	x	x	x	x	x	—
	—	—	—	—	—	—	—	—
	—	86 733	198 672	198 672	137 145	45 955	25 362	47
	—	x	x	x	x	x	141 140	—
	—	x	x	x	x	x	—	—

つづき

単位 万円

区分	事業所数	従業者数		計	製造品		修理料 収入額
		男	女		出荷額	加工賃 収入額	
コ ム ニ カ シ 業 者	1～3人	4	45	21	X	X	X
	4～9	1	1	2	X	—	X
	10～29	1	7	6	X	—	X
	30～99	1	9	12	X	X	—
100人以上	—	—	—	—	—	—	—
皮 革 業	1～3人	1	2	1	X	X	—
	4～9	—	—	—	—	—	—
	10～29	—	—	—	—	—	—
	30～99	—	—	—	—	—	—
100人以上	—	—	—	—	—	—	—
薬 業	1～3人	27	297	61	700 749	528 199	9 037
	4～9	8	11	7	30 823	X	6 000
	10～29	4	14	5	X	X	2 085
	30～99	13	215	35	566 398	425 780	952
100人以上	2	57	14	X	X	—	—
鉄 鋼 業	1～3人	33	789	124	3 599 714	2 965 234	27 987
	4～9	5	12	3	6 196	1 798	2 782
	10～29	9	60	13	117 491	98 532	18 959
	30～99	11	233	36	427 544	370 437	246
100人以上	7	400	59	X	X	6 000	—
非 鉄 業	1～3人	13	118	38	208 880	195 307	13 573
	4～9	3	3	1	X	X	X
	10～29	4	20	4	56 121	53 724	2 397
	30～99	4	43	16	63 596	55 906	7 690
100人以上	2	52	17	X	X	X	—
金 属 業	1～3人	217	1 869	605	4 573 669	3 685 845	671 756
	4～9	108	136	66	102 238	48 751	52 216
	10～29	48	216	88	330 021	163 030	147 580
	30～99	43	612	181	1 340 653	881 520	300 226
100人以上	15	618	151	1 449 903	1 335 187	78 237	
ほ う ろ 業	1～3人	45	815	153	2 277 384	2 007 630	180 071
	4～9	14	22	11	41 599	14 832	25 501
	10～29	11	53	19	82 143	40 743	39 604
	30～99	9	131	26	207 166	155 088	52 078
100人以上	9	359	67	X	X	62 888	—
生 産 用	1～3人	234	3 386	775	9 369 603	8 337 246	827 699
	4～9	87	123	48	96 098	20 421	74 701
	10～29	67	272	109	350 006	183 071	165 717
	30～99	56	771	170	1 515 584	861 397	496 197
100人以上	16	712	138	2 390 740	2 264 998	85 455	
100人以上	8	1 508	310	5 017 175	5 007 359	5 629	—

つづき

単位 万円

区分	事業所数	従業者数		計	製造品出荷額		製造品収入額		修理料収入額
		男	女		計	製造品出荷額	加工賃収入額		
業務用 1～3人 4～9 10～29 30～99 100人以上	21	1 848	1 210	638	8 784 990	8 708 515	73 760		
	5	7	6	1	7 034	5 862	1 069		
	4	28	19	9	47 018	34 926	12 092		
	4	62	38	24	52 220	32 523	17 170		
	5	302	176	126	327 718	284 204	43 429		
3	1 449	971	478	8 351 000	8 351 000	—			
電子部品 1～3人 4～9 10～29 30～99 100人以上	23	2 879	2 000	879	7 775 849	7 437 925	337 924		
	3	8	3	5	1 879	590	1 289		
	3	17	7	10	7 513	5 642	1 871		
	5	97	43	54	40 487	19 628	20 859		
	7	413	230	183	707 438	481 542	225 896		
5	2 344	1 717	627	7 018 532	6 930 523	88 009			
電気 1～3人 4～9 10～29 30～99 100人以上	64	1 355	730	625	1 713 308	1 447 689	225 006		
	18	33	23	10	19 977	12 345	6 249		
	13	88	50	38	103 432	65 438	35 745		
	17	283	169	114	245 004	213 828	30 065		
	15	849	464	385	x	x	152 947		
1	102	24	78	x	x	—			
通信 1～3人 4～9 10～29 30～99 100人以上	4	251	131	120	648 508	594 683	x		
	—	—	—	—	—	—	—		
	1	8	1	7	x	—	x		
	1	22	7	15	x	—	x		
	1	36	26	10	x	x	—		
1	185	97	88	x	x	x			
輸送 1～3人 4～9 10～29 30～99 100人以上	15	207	111	96	163 088	96 424	66 484		
	4	6	4	2	1 685	50	1 635		
	2	17	6	11	x	—	x		
	8	137	86	51	140 933	96 374	44 379		
	1	47	15	32	x	—	x		
その他 1～3人 4～9 10～29 30～99 100人以上	69	760	459	301	910 354	874 708	17 363		
	37	69	42	27	23 129	15 402	6 995		
	20	100	65	35	76 293	64 642	8 306		
	10	139	100	39	140 953	133 812	2 062		
	1	35	31	4	x	x	—		
1	417	221	196	x	x	—			

7-6 工業の概況

単位 万円

区分	事業所数	従業者数	製造品出荷等					現金
			計	製造品出荷額	加工賃額	くず廃物の額	その他の収入額	
平成13年	124	13 647	35 595 382	34 262 569	1 266 062	/	66 751	5 579 205
15	122	13 217	39 882 318	38 689 246	1 130 091	/	62 981	5 231 415
17	144	16 506	53 092 185	51 761 135	1 277 273	/	53 777	6 872 398
20	184	19 332	55 620 048	52 258 549	1 909 988	39	1 451 472	8 023 353
24	191	18 206	47 617 431	44 771 395	1 455 879	769	1 389 388	7 364 831
30～49人	81	3 114	6 831 590	5 839 388	565 200	21	426 981	1 043 656
50～99	66	4 454	7 284 134	6 127 157	683 872	748	472 357	1 553 693
100～199	30	4 192	13 381 383	12 755 842	206 807	—	418 734	1 816 354
200～299	5	1 206	2 693 863	2 689 866	—	—	3 997	433 301
300人以上	9	5 240	17 426 461	17 359 142	—	—	67 319	2 517 827
食料	34	3 713	7 428 275	7 117 854	20 784	—	289 637	1 338 033
飲料	4	318	1 222 741	1 214 040	—	—	8 701	178 176
繊維	23	1 259	1 108 050	603 153	504 897	—	—	345 894
木材	1	42	x	x	x	—	x	x
家具	3	119	141 789	141 425	—	—	364	52 311
紙	8	592	1 599 562	1 507 291	53 030	—	39 241	229 144
印刷	5	265	314 734	275 097	—	—	39 637	101 515
化学	—	—	—	—	—	—	—	—
石油	—	—	—	—	—	—	—	—
石炭	—	—	—	—	—	—	—	—
プラスチック	6	395	1 181 329	1 038 798	1 391	—	141 140	135 863
ゴム	1	40	x	x	—	—	—	x
皮革	—	—	—	—	—	—	—	—
窯業	2	71	x	x	—	—	x	x
鉄鋼	8	595	3 048 483	2 494 467	6 000	—	548 016	272 655
非金属	2	69	x	x	x	—	—	x
金	18	1 175	2 800 757	2 592 544	171 734	748	35 731	499 097
はん用	11	706	1 946 476	1 796 967	62 888	—	86 621	275 621
生産用	24	2 668	7 407 915	7 272 357	91 084	—	44 474	1 258 587
業務用	8	1 751	8 678 718	8 635 204	43 429	—	85	730 624
電子部品	12	2 757	7 725 970	7 412 065	313 905	—	—	1 245 490
電気	16	951	1 344 895	1 156 078	152 947	21	35 849	324 323
電信	2	221	x	x	x	—	x	x
運輸	1	47	x	—	x	—	—	x
その他	2	452	x	x	—	—	x	x

1 この表は、平成20年までは工業統計調査、平成24年は経済センサス-活動調査の結果です。

2 調査日は、平成20年までは12月31日、平成24年は2月1日です。

3 産業分類の改訂（平成14年3月7日）に伴い、主なものでは「もやし製造業」が「製造業」から「農業」に「新開業」及び「出版業」が「製造業」から「情報通信業」に移行し、工業統計調査の対象外となりました。
商品分類番号が変更されました。

「電気機械器具製造業」が「電気機械器具製造業」、「情報通信機械器具製造業」及び「電子部品・デバイス製造業」に3分割されました。

「武器製造業」が「その他の製造業」と統合しました。

4 産業分類の改訂（平成19年11月6日）に伴い、主なものでは「衣服・その他の繊維製品製造業」が「繊維工業」に移行しました。

(従業者30人以上) その 1

給与総額	その他の給与	計	材 料			使 用 額			等		区 分
			原 材 料 使用額	燃料使用額	購入電力 使用額	委託生産費	製造等に 関連する 外注費	転売した 商品の仕 額			
5 262 682	316 523	22 970 757	19 190 537	217 272	489 931	3 073 017	/	/	平成 13 年		
4 954 918	276 497	24 434 422	20 339 269	197 959	431 054	3 466 140	/	/	15		
6 472 199	400 199	32 504 438	27 106 584	393 830	537 421	4 466 603	/	/	17		
7 493 663	529 690	35 380 271	28 832 296	458 525	682 473	4 021 324	210 502	1 175 151	20		
6 842 442	522 389 29	165 480 23	730 753	385 798	536 769	3 143 750	372 910	995 500	24		
986 127	57 529	3 973 550	2 455 123	49 179	80 725	970 562	105 915	312 046	30～49人		
1 466 666	87 027	4 166 110	2 981 251	63 482	147 335	671 326	33 896	268 820	50～99		
1 617 235	199 119	7 845 377	5 895 461	228 941	215 597	981 625	154 276	369 477	100～199		
391 634	41 667	1 574 360	1 411 314	15 570	24 807	94 005	26 524	2 140	200～299		
2 380 780	137 047	11 606 083	10 987 604	28 626	68 305	426 232	52 299	43 017	300人以上		
1 222 032	116 001	3 895 347	3 432 690	109 888	96 087	21 679	10 541	224 462	食 料		
168 294	9 882	358 920	315 468	14 559	11 060	7 879	5 413	4 541	飲 料		
325 843	20 051	574 499	357 142	31 678	44 304	135 151	6 224	—	織 維		
x	—	x	x	x	x	—	—	x	木 材		
36 723	15 588	72 688	37 991	1 574	2 163	28 878	2 082	—	家 具		
218 024	11 120	1 056 612	849 379	95 045	25 988	37 270	17 884	31 046	紙		
99 507	2 008	157 643	58 803	746	3 341	62 498	3 152	29 103	印 刷		
—	—	—	—	—	—	—	—	—	化 学		
—	—	—	—	—	—	—	—	—	石 油		
131 679	4 184	721 481	578 240	3 311	26 271	21 387	—	92 272	プ ラ ス チ ッ ク		
x	x	x	x	x	x	x	x	—	ゴ ム		
—	—	—	—	—	—	—	—	—	皮 革		
—	—	—	—	—	—	—	—	—	窯 業		
258 967	13 688	2 647 025	1 794 558	55 394	145 976	97 358	67 906	485 833	鉄 鋼		
x	x	x	x	x	x	—	x	x	非 鉄		
x	x	x	x	x	x	x	x	—	金 属		
473 886	25 211	1 471 103	1 118 101	33 032	29 148	277 999	7 871	4 952	生 産 用		
261 574	14 047	1 160 539	609 012	2 200	8 935	383 807	142 765	13 820	人 用		
1 173 518	85 069	4 240 924	2 738 976	9 924	45 875	1 410 312	33 040	2 797	業 務 用		
697 805	32 819	6 714 146	6 451 209	3 773	22 624	186 058	50 399	83	電 子 部 品		
1 130 140	115 350	4 601 278	4 248 549	8 056	49 798	291 185	3 690	—	電 信		
299 418	24 905	660 528	489 454	8 262	8 293	144 478	9 415	626	輸 送 他		
x	x	x	x	x	x	x	x	—			
x	—	x	—	x	x	x	—	—			
x	x	x	x	x	x	x	x	x			

「パルプ・紙・紙加工品製造業」が「木材・木製品製造業」に一部移設されました。

「化学工業」が「繊維工業」に一部移設されました。

「窯業・土石製品製造業」が「繊維工業」に一部移設されました。

「電気機械器具製造業」が「電子部品・デバイス・電子回路製造業」、「情報通信機械器具製造業」にそれぞれ一部移設されました。

「輸送用機械器具製造業」が「生産用機械器具製造業」に一部移設されました。

「精密機械器具製造業」が「業務用機械器具製造業」、「その他の製造業」に一部移設されました。

「その他の製造業」が「業務用機械器具製造業」に一部移設されました。

「一般機械器具製造業」が「はん用機械器具製造業」、「生産用機械器具製造業」及び「業務用機械器具製造業」に3分割されました。

5 集計の都合上、合計と内訳が一致しないところがあります。

資料 庶務課

つづき

単位 万円

区分	在庫				額	
	製造	品	半製品及び仕掛品	原材料及び燃料	年初	年末
平成13年	990 995	1 094 405	1 932 145	1 996 086	1 034 095	998 661
15	1 127 217	1 159 883	1 823 881	2 054 975	934 344	1 099 575
17	1 406 015	1 670 491	2 569 039	2 751 663	1 321 143	1 342 695
20	1 833 491	1 879 562	3 105 287	3 310 580	1 510 337	1 592 963
24	1 612 708	1 945 569	2 308 260	2 149 985	1 604 494	1 558 745
30～49人	218 580	278 748	250 978	241 136	279 041	357 685
50～99	231 914	308 436	260 791	223 921	276 199	271 884
100～199	585 099	652 648	1 057 515	879 307	501 488	524 404
200～299	3 584	294 477	326 474	392 418	79 547	67 893
300人以上	573 531	411 260	412 502	413 203	468 219	336 879
食料	119 186	119 967	99 237	76 468	376 870	361 731
飲料	300 489	279 136	30 170	30 478	15 404	13 635
繊維	47 539	79 545	74 794	84 954	17 819	19 018
木材	x	x	x	x	x	x
家	1 409	2 099	5 094	3 581	3 158	2 940
紙	150 787	139 979	34 688	35 510	31 265	26 892
印刷	786	1 335	1 733	2 465	3 127	3 635
化学	—	—	—	—	—	—
石油	—	—	—	—	—	—
石	—	—	—	—	—	—
プラスチック	43 950	47 496	6 821	6 606	20 716	24 637
ゴム	x	x	x	x	x	x
皮革	—	—	—	—	—	—
窯	—	—	—	—	—	—
鉄	x	x	—	—	x	—
非金属	94 216	104 952	56 933	67 302	105 377	113 768
金	x	x	x	x	x	x
は	113 068	165 999	81 604	119 531	52 654	56 478
生産	13 692	50 120	328 547	262 193	30 133	30 018
心	267 240	574 634	1 127 953	980 217	416 116	469 900
業務	298 741	263 900	188 966	174 138	214 349	71 972
電子	100 166	40 250	181 160	201 862	178 741	221 657
電	10 597	15 194	43 060	41 329	43 760	55 492
電	x	x	x	x	x	x
通	—	—	—	—	—	—
輸	—	—	—	—	—	—
の	x	x	x	x	x	x
他	—	—	—	—	—	—

年末現在高	有形固定資産				産額			建設仮勘定増減	投資総額	区分
	取計	獲得建物	額機械等	土地取得額	減価償却額	増	減			
11 739 924	1 572 742	372 769	1 199 973	24 953	1 463 229	266 714	1 864 409	平成 13 年		
12 661 208	1 693 950	138 961	1 554 989	23 642	1 824 804	△109 699	1 607 893	15		
14 059 463	1 974 317	336 370	1 637 947	47 466	1 818 691	553 128	2 574 911	17		
15 483 648	1 871 872	522 371	1 349 501	65 692	1 662 444	77 991	2 015 555	20		
14 038 695	1 153 932	271 540	882 392	45 489	1 541 379	209 108	1 408 529	24		
2 001 328	248 793	70 257	178 536	39 929	185 377	△150	288 572	30～49人		
2 668 331	247 513	63 150	184 363	2 311	261 716	25 657	275 481	50～99		
5 060 381	273 498	108 964	164 534	3 249	461 018	182 155	458 902	100～199		
845 048	43 437	9 661	33 776	—	66 763	1 166	44 603	200～299		
3 463 607	340 691	19 508	321 183	—	566 505	280	340 971	300人以上		
1 876 679	165 736	42 954	122 782	—	185 716	76 333	242 069	食料		
1 238 033	33 422	12 146	21 276	x	103 705	x	121 658	飲料		
399 820	7 370	694	6 676	—	25 362	—	7 370	繊維		
x	x	—	x	—	x	—	x	木材		
69 280	665	—	665	—	3 941	—	665	家具		
1 026 469	42 483	16 693	25 790	—	99 900	11 571	54 054	紙		
176 241	51 387	2 283	49 104	—	21 247	—	51 387	印刷		
—	—	—	—	—	—	—	—	化学		
—	—	—	—	—	—	—	—	石油		
604 370	25 787	1 800	23 987	30	36 491	—	25 817	プラスチック		
x	x	—	x	—	x	—	x	ゴム		
—	—	—	—	—	—	—	—	皮革		
x	x	—	x	—	x	—	x	窯業		
1 005 663	124 715	45 846	78 869	—	110 208	△3 810	120 905	鉄鋼		
x	x	x	x	x	x	x	x	非金属		
914 310	69 947	13 559	56 388	2 834	93 278	10 062	82 843	鉄屑		
486 861	50 291	10 661	39 630	—	59 891	939	51 230	金		
2 678 886	145 802	38 323	107 479	284	238 139	△6 082	140 004	はん		
822 609	66 565	11 010	55 555	1 801	64 209	1 166	69 532	生産用		
2 047 937	268 293	32 127	236 166	35 963	423 541	2 787	307 043	電子部品		
286 513	15 963	2 409	13 554	480	24 697	28 255	44 698	電気		
x	x	x	x	—	x	—	x	通		
x	x	x	x	—	x	—	x	輸		
x	x	x	x	—	x	—	x	送		
x	x	x	x	—	x	—	x	その他		

7-7 工業の概況

区分	事業所数	事業所敷地面積及び建築面積 (㎡)			計	水 源	
		敷地面積	建築面積	延べ建築面積		工業用水道	上水道
平成13年	124	1 884 139	600 986	853 342	67 771	—	5 594
15	122	1 801 807	585 506	837 733	69 344	—	4 744
17	144	2 405 312	754 855	1 079 754	74 558	—	5 199
20	184	2 930 219	924 738	1 380 538	81 244	7 145	6 611
24	191	3 038 980			75 183	5 723	5 423
30～49人	81	659 936			4 293	77	1 223
50～99	66	709 673			5 480	2 575	1 482
100～199	30	1 084 414			58 573	3 071	1 046
200～299	5	106 879			755	—	200
300人以上	9	478 078			6 082	—	1 472
食料	34	602 855			6 810	—	1 220
飲料	4	114 484			990	—	41
繊維	23	151 954			6 197	5 546	562
木材	1	x			x	—	x
紙	3	27 778			74	—	74
印刷	8	203 808			18 187	79	106
化学	5	23 882			34	—	34
石油	—	—			—	—	—
石油製品	—	—			—	—	—
プラスチック	6	76 153			352	x	x
ゴム	1	x			x	—	x
皮革	—	—			—	—	—
窯業	2	x			—	—	—
鉄業	8	212 729			35 838	—	200
非金属	2	x			x	—	x
金業	18	319 673			868	17	497
生業	11	122 207			92	4	47
生産	24	458 619			3 556	13	337
産務	8	123 433			140	4	135
電子部品	12	304 981			1 689	—	1 688
電気通信	16	76 909			114	—	111
運輸	2	x			x	x	x
その他	1	x			x	—	x
その他	2	x			x	—	x

1 この表は、平成20年までは工業統計調査、平成24年は経済センサスー活動調査の結果です。

2 調査日は、平成20年までは12月31日、平成24年は2月1日です。

3 産業分類の改訂（平成14年3月7日）に伴い、主なものでは「もやし製造業」が「製造業」から「農業」に「新開業」及び「出版業」が「製造業」から「情報通信業」に移行し、工業統計調査の対象外となりました。商品分類番号が変更されました。

「電気機械器具製造業」が「電気機械器具製造業」、「情報通信機械器具製造業」及び「電子部品・デバイス製造業」に3分割されました。

「武器製造業」が「その他の製造業」と統合しました。

4 産業分類の改訂（平成19年11月6日）に伴い、主なものでは「衣服・その他の繊維製品製造業」が「繊維工業」に移行しました。

(従業員30人以上) その2

た	り	工	業	用	水	量 (m ³)	用					区	分
							別	別	別	別	別		
井戸水	その他	回収水	ボイラ用水	原料用水	製品処理・洗浄用水	冷却用水・温調用水	その他						
14 440	12 945	34 792	1 103	253	18 865	42 996	4 554	平成13年					
15 469	14 341	34 790	1 394	307	19 997	43 185	4 461	15					
21 689	12 623	35 047	2 129	1 214	21 921	43 696	5 598	17					
18 894	13 553	35 041	2 783	1 947	28 221	44 223	4 070	20					
16 848	12 207	34 982						24					
2 988	5	—	—	—	—	—	—	30~49人					
1 126	2	—	—	—	—	—	—	50~99					
7 569	12 200	34 687	—	—	—	—	—	100~199					
555	—	—	—	—	—	—	—	200~299					
4 610	—	—	—	—	—	—	—	300人以上					
5 590	—	—	—	—	—	—	—	飲料					
949	—	—	—	—	—	—	—	繊維					
5	—	—	—	—	—	—	—	木材					
—	—	—	—	—	—	—	—	紙					
—	—	—	—	—	—	—	—	印刷					
5 802	12 200	—	—	—	—	—	—	化学					
—	—	—	—	—	—	—	—	石油					
—	—	—	—	—	—	—	—	プラスチック					
70	—	—	—	—	—	—	—	石油					
x	—	—	—	—	—	—	—	皮革					
—	—	—	—	—	—	—	—	窯業					
x	—	—	—	—	—	—	—	鉄鋼					
883	2	34 753	—	—	—	—	—	非金属					
—	—	—	—	—	—	—	—	生業					
254	5	95	—	—	—	—	—	食品					
41	—	—	—	—	—	—	—	繊維					
3 206	—	—	—	—	—	—	—	印刷					
1	—	—	—	—	—	—	—	化学					
1	—	—	—	—	—	—	—	石油					
3	—	—	—	—	—	—	—	プラスチック					
x	—	—	—	—	—	—	—	石油					

「パルプ・紙・紙加工品製造業」が「木材・木製品製造業」に一部移設されました。

「化学工業」が「繊維工業」に一部移設されました。

「窯業・土石製品製造業」が「繊維工業」に一部移設されました。

「電気機械器具製造業」が「電子部品・デバイス・電子回路製造業」、「情報通信機械器具製造業」にそれぞれ一部移設されました。

「輸送用機械器具製造業」が「生産用機械器具製造業」に一部移設されました。

「精密機械器具製造業」が「業務用機械器具製造業」、「その他の製造業」に一部移設されました。

「その他の製造業」が「業務用機械器具製造業」に一部移設されました。

「一般機械器具製造業」が「はん用機械器具製造業」、「生産用機械器具製造業」及び「業務用機械器具製造業」に3分割されました。

5 平成24年は、建築面積、述べ建築面積、1日当たり用途別用水量は不明です。

資料 庶務課

7-8 地区別

単位：万円

地区名	事業所数		従業者数		製造品出荷額		
	平成20年	平成24年	平成20年	平成24年	平成20年	平成24年	
総	1 588	1 422	29 096	26 521	67 959 660	58 471 686	平成20年 61 576 786
千四豊阪表	28	24	125	122	111 347	117 061	90 746
千四豊阪表	18	14	117	110	95 212	88 168	74 118
千四豊阪表	10	6	45	24	28 500	14 997	23 911
千四豊阪表	26	17	219	138	147 289	105 729	88 265
千四豊阪表	9	10	106	129	71 861	102 336	68 104
中神川新大	27	20	139	78	78 288	48 080	48 480
中神川新大	19	18	104	107	84 111	74 000	51 130
中神川新大	39	34	597	470	397 072	334 169	287 728
中神川新大	98	86	3 705	3 053	15 160 059	9 161 596	14 384 545
中神川新大	25	18	195	207	90 741	98 086	62 049
希宮十六大	16	17	75	87	175 623	115 576	160 294
希宮十六大	138	140	4 317	4 466	7 676 655	7 857 754	6 990 427
希宮十六大	19	11	334	188	947 297	472 522	785 051
希宮十六大	12	13	188	199	486 967	477 537	465 994
山栖富山新	—	—	—	—	—	—	—
山栖富山新	7	7	35	46	22 291	131 833	10 444
山栖富山新	17	18	133	154	78 293	76 969	57 831
山栖富山新	52	52	625	596	893 793	849 827	678 586
山栖富山新	17	14	88	76	88 020	95 382	73 559
山栖富山新	48	42	627	610	840 922	1 022 427	618 917
黒下上福王	163	152	4 322	4 252	16 684 454	16 803 437	15 691 263
黒下上福王	8	12	72	34	484 829	13 233	388 329
黒下上福王	65	71	970	808	1 449 854	975 253	1 166 182
黒下上福王	10	1	118	5	128 747	x	100 810
黒下上福王	2	5	32	32	x	23 758	x
日関宮青大深	36	23	828	352	1 667 253	555 676	1 259 613
日関宮青大深	26	32	907	860	2 354 998	2 429 410	2 074 181
日関宮青大深	5	5	14	38	15 672	25 907	14 146
日関宮青大深	—	3	—	43	—	44 370	—
日関宮青大深	6	3	83	29	156 177	x	154 225
日関宮青大深	33	26	529	451	776 925	685 741	650 723
中越三山小	46	50	666	806	996 760	1 003 919	647 112
中越三山小	52	57	2 131	2 132	4 653 510	5 155 257	4 586 051
中越三山小	30	27	902	746	2 775 263	2 523 985	2 719 782
中越三山小	3	—	10	—	x	—	x
中越三山小	34	25	381	332	711 612	580 661	669 966
和寺栃与川	31	27	579	472	728 632	868 832	697 475
和寺栃与川	84	72	1 173	1 142	1 827 803	1 691 027	1 610 014
和寺栃与川	223	173	2 368	2 069	2 471 334	1 836 264	1 672 365
和寺栃与川	85	79	816	672	1 417 855	854 524	1 311 446
和寺栃与川	21	18	421	386	1 158 157	1 069 906	1 120 057

1 この表は、平成20年は工業統計調査、平成24年は経済センサス-活動調査の結果です。

2 調査日は、平成20年は12月31日、平成24年は2月1日です。

ただし、平成24年は事業所数・従業員数以外は平成23年12月31日現在の数値となります。

資料 庶務課

工業の概況(全)

等	現金給与総額		原材料使用額等		付加価値額		地区名
	平成20年	平成24年	平成20年	平成24年	平成20年	平成24年	
品出荷額							地区名
平成24年	平成20年	平成24年	平成20年	平成24年	平成20年	平成24年	
52 418 677	10 982 826	9 744 417	41 318 590	34 193 729	24 354 371	22 299 070	総数
72 718	36 304	31 067	42 162	51 667	64 444	62 639	千手地区
76 315	28 687	27 587	42 757	44 576	49 958	40 643	四郎田地区
14 254	9 719	5 874	12 020	8 710	15 696	5 827	豊田地区
84 924	41 187	34 146	56 617	47 926	86 353	55 181	阪上地区
78 628	24 344	22 556	43 375	48 156	24 500	50 651	表町地区
23 337	26 216	14 995	32 924	17 483	43 200	29 140	中神地区
42 439	25 452	20 545	38 125	29 151	43 798	43 748	島田地区
189 949	162 285	127 518	127 573	121 249	251 748	202 904	新川地区
8 588 484	1 901 955	1 355 273	11 366 586	6 698 827	3 312 452	1 923 641	新大地区
73 400	32 444	36 755	34 220	40 332	53 688	56 744	新大地区
97 850	18 064	19 885	115 345	42 333	57 466	71 022	希望地区
6 891 210	1 713 462	1 893 219	3 770 291	4 017 387	3 475 283	3 468 483	宮内地区
268 265	124 987	56 971	657 626	250 947	236 840	199 481	十六日地区
460 623	65 689	55 613	325 540	303 165	143 697	125 274	大田地区
129 529	9 497	20 745	4 733	100 902	16 722	29 610	山通地区
14 879	25 276	33 808	33 222	25 140	42 712	49 428	山栖地区
613 366	204 328	193 889	456 854	446 414	405 073	381 498	富曾地区
81 710	22 491	20 218	41 994	81 031	43 835	15 111	山本地区
643 736	223 787	210 347	433 723	522 311	379 076	476 850	山組地区
16 063 844	1 889 557	1 715 101	11 172 271	11 091 555	5 298 234	5 104 403	黒条地区
3 869	22 533	6 582	441 252	3 962	40 303	8 831	下川地区
754 395	373 770	250 546	766 125	432 656	607 411	510 554	上福地区
14 766	35 241	x	50 760	x	71 684	x	王寺地区
469 387	275 794	137 383	887 013	292 533	734 352	244 237	日関地区
1 886 062	390 473	372 467	1 208 881	962 912	1 056 923	1 367 944	日関地区
24 379	3 434	8 051	7 114	14 128	8 150	15 408	宮本地区
40 393	—	15 391	—	15 483	—	25 282	青葉地区
614 229	23 698	x	95 147	405 499	55 018	x	大深地区
823 346	183 121	156 045	421 657	405 499	342 641	280 870	深才地区
5 009 089	207 621	250 894	515 425	567 781	436 619	396 003	中越地区
2 416 173	790 643	873 852	1 892 476	1 934 577	2 389 562	2 941 666	越路地区
559 592	351 366	288 968	1 492 986	1 796 564	1 251 470	1 095 092	三山地区
847 331	111 232	90 900	476 002	373 405	212 731	183 168	小山地区
1 485 432	189 123	160 613	421 997	385 804	283 134	451 434	和寺地区
1 070 052	388 135	345 872	1 132 408	1 008 156	651 891	647 278	寺尾地区
766 015	601 053	533 966	1 212 847	877 616	1 136 067	902 419	板橋地区
1 040 866	260 566	188 377	796 004	444 865	569 196	382 471	与板地区
	181 666	152 524	678 847	648 151	451 213	416 157	川口地区

7-9 工業解析

単位 万円

区分	生産額				従業者1人当たり平均生産額			
	平成13年	平成15年	平成17年	平成20年	平成13年	平成15年	平成17年	平成20年
総数	35 762 733	40 146 078	53 539 285	54 419 901	2 590		3 024	
30～49人	3 410 740	3 424 664	3 538 118	5 070 939	1 834		1 682	
50～99	6 149 837	5 049 019	8 150 645	7 174 481	1 835		1 738	
100～199	5 049 779	5 109 635	11 388 776	14 882 604	2 034		2 503	
200～299	4 854 637	4 782 032	3 851 413	4 992 584	2 828		2 482	
300人以上	16 297 740	21 780 728	26 610 333	22 299 293	3 675		4 883	
食料	3 538 527	2 989 006	5 721 740	6 271 235	1 765		1 466	
30～99人			1 997 646	2 124 299				
100人以上	3 538 527	2 989 006	3 724 094	4 146 936	1 765		1 466	
飲料								
30～99人								
100人以上								
繊維								
30～99人				1 256 592				
100人以上				894 510				
衣服				362 082				
30～99人	612 593	560 676	x		619		768	
100人以上	612 593	560 676	x		619		768	
木材								
30～99人								
100人以上								
家具								
30～99人			223 962	201 849				
100人以上			223 962	201 849				
紙								
30～99人	1 664 126	1 731 762	x		2 800		3 120	
100人以上	1 664 126	1 731 762	281 875	261 530	2 800		3 120	
印刷								
30～99人	263 481	251 325	x		1 190		1 169	
100人以上	263 481	251 325	x		1 190		1 169	
化学								
30～99人								
100人以上								
石油								
30～99人								
100人以上								

1 この表は経済産業省のもとに全国一斉に実施された工業統計調査の結果です。

2 この表は全数調査年（製造業に属する全ての事業所を対象とする調査の年）の結果です。

3 産業分類の改訂（平成14年3月7日）に伴い、主なものでは「もやし製造業」が「製造業」から「農業」に「新開業」及び「出版業」が「製造業」から「情報通信業」に移行し、工業統計調査の対象外となりました。

商品分類番号が変更されました。

「電気機械器具製造業」が「電気機械器具製造業」、「情報通信機械器具製造業」及び「電子部品・デバイス製造業」に3分割されました。

「武器製造業」が「その他の製造業」と統合しました。

4 平成17年から従業者1人当たり平均生産額の数値は不明です。

表 (従業者30人以上)

各年12.31現在

平成13年	平成15年	平成17年	平成20年	従業者1人当たり平均付加価値額				区 分
				平成13年	平成15年	平成17年	平成20年	
10 910 623	13 707 850	18 832 414	18 315 664	799	1 037	1 141	947	総 数
1 163 618	1 394 088	1 257 267	2 014 850	637	699	591	737	30～49人
2 503 768	2 093 392	3 158 418	3 146 396	768	742	943	777	50～99
1 682 761	1 569 337	3 732 778	4 771 301	689	780	1 128	1 069	100～199
1 633 710	2 089 092	1 241 732	1 808 755	964	1 108	874	907	200～299
3 926 766	6 561 941	9 442 219	6 774 362	889	1 457	1 499	1 071	300人以上
1 095 626	1 070 086	2 243 348	2 408 168	555	535	663	651	食 料
} 1 095 626	} 1 070 086	506 436	765 512	} 555	} 535	572	659	30～99人
		1 736 912	1 642 656			695	647	100人以上
x	x	x	x	x	x	x	x	飲 料
} x	} x	x	x	} x	} x	x	x	30～99人
		x	x			x	x	100人以上
—	—	—	776 654	—	—	—	575	織 維
} —	} —	—	557 228	} —	} —	—	618	30～99人
		—	219 426			—	489	100人以上
430 461	403 553	x	452	573	x	x	—	衣 服
} 430 461	} 403 553	x	452	} 573	} 573	x	—	30～99人
		x	—			x	—	100人以上
x	x	x	x	x	x	x	x	木 材
} x	} x	x	x	} x	} x	x	x	30～99人
		x	—			x	—	100人以上
x	x	91 712	83 405	x	x	637	622	家 具
} x	} x	91 712	83 405	} x	} x	637	622	30～99人
		—	—			—	—	100人以上
478 904	478 113	x	813	876	x	x	x	紙
} 478 904	} 478 113	x	813	} 876	} 876	x	—	30～99人
		93 646	97 254			515	456	100人以上
130 775	133 252	x	605	635	x	x	x	印 刷
} 130 775	} 133 252	x	605	} 635	} 635	x	—	30～99人
		x	—			x	—	100人以上
x	x	x	x	x	x	x	x	化 学
} x	} x	x	x	} x	} x	x	—	30～99人
		x	—			x	—	100人以上
—	—	—	—	—	—	—	—	油
} —	} —	—	—	} —	} —	—	—	30～99人
		—	—			—	—	100人以上

5 産業分類の改訂(平成19年11月6日)に伴い、主なものでは「衣服・その他の繊維製品製造業」が「繊維工業」に移行しました。

「パルプ・紙・紙加工品製造業」が「木材・木製品製造業」に一部移設されました。
「化学工業」が「繊維工業」に一部移設されました。

「窯業・土石製品製造業」が「繊維工業」に一部移設されました。

「電気機械器具製造業」が「電子部品・デバイス・電子回路製造業」、「情報通信機械器具製造業」にそれぞれ一部移設されました。

「輸送用機械器具製造業」が「生産用機械器具製造業」に一部移設されました。

「精密機械器具製造業」が「業務用機械器具製造業」、「その他の製造業」に一部移設されました。

「その他の製造業」が「業務用機械器具製造業」に一部移設されました。

「一般機械器具製造業」が「はん用機械器具製造業」、「生産用機械器具製造業」及び「業務用機械器具製造業」に3分割されました。

6 平成24年から都合により統計表を廃止しました。

資料 庶務課

つづき

単位 万円

区分	生産額			平成20年	従業員1人当たり平均生産額			
	平成13年	平成15年	平成17年		平成13年	平成15年	平成17年	平成20年
プラスチック 30～99人 100人以上	860 650	823 511	X	X	3 855	3 189		
ゴム 30～99人 100人以上	860 650	823 511	X	X	3 855	3 189		
皮革 30～99人 100人以上	—	—	X	X	—	—		
窯業 30～99人 100人以上	224 713	142 066	255 927	248 981	1 510	1 056		
鉄鋼 30～99人 100人以上	224 713	142 066	255 927	248 981	1 510	1 056		
非鉄 30～99人 100人以上	1 110 257	1 303 225	X	X	2 610	2 885		
金属 30～99人 100人以上	1 110 257	1 303 225	658 455	1 346 126	2 610	2 885		
機械 30～99人 100人以上	2 595 472	2 701 087	X	X	3 079	3 711		
はん用 30～99人 100人以上	2 595 472	2 701 087	X	X	3 079	3 711		
生産用 30～99人 100人以上	7 766 451	6 662 017	12 210 035	1 876 067	3 186	2 755		
業務用 30～99人 100人以上	7 766 451	6 662 017	3 597 732		3 186	2 755		
電子部品 30～99人 100人以上	...	11 332 139	12 024 747	4 513 140	...	4 491		
電気 30～99人 100人以上	...	11 332 139	578 415	524 206	...	4 491		
通信 30～99人 100人以上	8 650 216	1 241 230	591 069	873 753	2 091	1 289		
輸送 30～99人 100人以上	8 650 216	1 241 230	1 740 405	873 753	2 091	1 289		
精密 30～99人 100人以上	7 242 486	8 535 720	611 603		6 162	6 083		
その他 30～99人 100人以上	7 242 486	8 535 720	X	X	6 162	6 083		

区分	従業員1人当たり平均付加価値額					平成13年	平成15年	平成17年	平成20年
	付	加	価	値	額				
プラスチック 30～99人 100人以上	平成13年	394 386	377 625	138 215	X	1 809	1 499	X	447
	平成15年	394 386	377 625	X	X	1 809	1 499	X	447
ゴム 30～99人 100人以上	平成13年	—	—	X	X	—	—	X	—
	平成15年	—	—	X	X	—	—	X	—
皮革 30～99人 100人以上	平成13年	—	—	—	—	—	—	—	—
	平成15年	—	—	—	—	—	—	—	—
窯業 30～99人 100人以上	平成13年	143 895	73 314	138 215	97 951	999	560	853	447
	平成15年	143 895	73 314	138 215	97 951	999	560	853	447
鉄鋼 30～99人 100人以上	平成13年	232 320	321 015	X	X	553	720	X	1 060
	平成15年	232 320	321 015	294 876	512 181	553	720	752	1 060
非鉄 30～99人 100人以上	平成13年	—	X	X	X	—	X	X	X
	平成15年	—	X	X	X	—	X	X	X
金 30～99人 100人以上	平成13年	987 038	1 079 722	X	932 491	1 194	1 514	X	801
	平成15年	987 038	1 079 722	X	932 491	1 194	1 514	X	801
機械 30～99人 100人以上	平成13年	987 038	1 079 722	X	375 554	1 194	1 514	X	730
	平成15年	987 038	1 079 722	X	556 937	1 194	1 514	X	858
はん用 30～99人 100人以上	平成13年	2 953 551	2 585 303	4 636 198	X	1 224	1 076	1 462	X
	平成15年	2 953 551	2 585 303	1 469 777	3 295 603	1 224	1 076	1 380	X
生産用 30～99人 100人以上	平成13年	—	—	3 166 421	X	—	—	1 504	X
	平成15年	—	—	—	X	—	—	—	X
業務用 30～99人 100人以上	平成13年	—	—	—	X	—	—	—	X
	平成15年	—	—	—	X	—	—	—	X
電子部品 30～99人 100人以上	平成13年	—	—	—	4 945 988	—	—	—	1 599
	平成15年	—	—	—	566 996	—	—	—	935
電気 30～99人 100人以上	平成13年	—	—	—	4 378 992	—	—	—	1 760
	平成15年	—	—	—	3 497 330	—	—	—	2 016
通信 30～99人 100人以上	平成13年	—	—	—	201 727	—	—	—	672
	平成15年	—	—	—	3 295 603	—	—	—	2 298
輸送 30～99人 100人以上	平成13年	—	—	—	154 584	—	—	—	615
	平成15年	—	—	—	1 064 563	—	—	—	378
精密 30～99人 100人以上	平成13年	—	—	—	96 317	—	—	—	740
	平成15年	—	—	—	—	—	—	—	—
その他 30～99人 100人以上	平成13年	—	—	—	X	—	—	—	X
	平成15年	—	—	—	X	—	—	—	X

7-10 品目別製造品出荷額（5億円以上）

単位 万円

平24. 2. 1現在

製造品番号	製 造 品 名	事業所数	単 位	数 量	出 荷 額
09 食料品					
091111	部分肉、冷凍肉（ブロイラーを除く）	7	—	—	773 441
092411	塩干・塩蔵品	3	—	—	64 957
092611	冷凍水産食品	4	—	—	287 882
092919	他に分類されない水産食料品	7	—	—	68 198
094211	しょう油、食用アミノ酸（粉しょう油、固形しょう油を含む）	3	kl	8 363	113 417
097112	菓子パン（イーストドーナツを含む）	10	—	—	78 472
097211	洋生菓子	7	—	—	379 599
097212	和生菓子	11	—	—	58 937
097311	ビスケット類、干菓子	4	—	—	367 945
097411	米菓	12	—	—	2 578 240
099311	豆腐、しみ豆腐、油揚げ類	12	—	—	102 583
099511	冷凍調理食品	4	—	—	875 978
099611	そう（物）菜	8	—	—	60 023
099711	すし、弁当、おにぎり	4	—	—	481 063
099712	調理パン、サンドイッチ	9	—	—	492 194
099933	切餅、包装餅（和生菓子を除く）	9	—	—	281 642
099939	その他の製造食料品	17	—	—	65 038
10 飲料・たばこ・飼料					
102311	清酒（濁酒を含む）	16	kl	12 054	1 229 221
106311	有機質肥料	4	—	—	159 402
11 繊維工業品					
112149	その他の化学繊維紡績糸織物	3	km	8 260	155 101
112245	ポリエステル長繊維織物	5	km	5 657	236 372
12 木材・木製品（家具・装備品を除く）					
122411	住宅建築用木製組立材料	4	—	—	164 356
13 家具・装備品					
133111	建具（金属製を除く）	51	—	—	77 615
139111	事務所用・店舗用装備品	15	—	—	149 239
14 パルプ・紙・紙加工品					
145311	段ボール箱	8	—	—	186 962
149959	他に分類されないパルプ・紙・紙加工品	4	—	—	109 582
15 印刷・関連運品					
151111	オフセット印刷物（紙に対するもの）	42	—	—	427 212
151211	とっ版印刷物	9	—	—	64 664
152111	写真製版（写真植字を含む）	6	—	—	68 128

この表は総務省・経済産業省のもとに全国一斉に実施された経済センサスー活動調査の結果です。
資料 庶務課

つづき

単位 万円

製造品番号	製 造 品 名	事業所数	単 位	数 量	出荷額
17 石油製品・石炭製品					
174111	アスファルト舗装混合材、タール舗装混合材（アスファルト プロック、タールプロックを含む）	5	—	—	212 477
18 プラスチック製品					
182511	プラスチックフィルム・シート・床材・合成皮革加工品（切 断、接合、塗装、蒸着めつき、バフ加工等）	3	—	—	57 143
189711	医療・衛生用プラスチック製品	3	—	—	67 152
189819	他に分類されないプラスチック製品の加工品（切断、接合、 塗装、蒸着めつき、バフ加工等）	7	—	—	52 847
21 窯業・土石製品					
212211	生コンクリート	7	m ³	207 334	260 394
212316	土木用コンクリートプロック	3	t	39 291	71 299
212317	道路用コンクリート製品	4	t	41 549	78 836
22 鉄鋼					
225111	機械用銑鉄铸件	19	t	35 526	820 908
229211	鉄スクラップ加工処理品	3	—	—	77 675
23 非鉄金属					
235211	アルミニウム・同合金铸件	8	t	486	91 010
24 金属製品					
242912	建築用金物	4	—	—	485 062
244111	鉄骨	6	t	9 914	229 097
244219	その他の建設用金属製品	11	—	—	211 367
244519	その他の建築用金属製品	7	—	—	60 102
244619	その他の製缶板金製品	27	—	—	710 429
245211	打抜・プレス機械部分品（機械仕上げをしないもの）	4	—	—	134 301
245219	その他の打抜・プレス金属製品	6	—	—	105 186
247919	他に分類されない線材製品	5	—	—	161 218
25 はん用機械器具					
259619	その他のはん用機械・同装置	5	—	—	746 140
259919	他に分類されない各種機械部分品	7	—	—	144 049

つづき

単位 万円

製造品番号	製 造 品 名	事業所数	単 位	数 量	出 荷 額
26 生産用機械器具					
262141	建設機械・鉱山機械の部分品・取付具・附属品	9	—	—	75 476
263521	縫製機械の部分品・取付具・附属品	3	—	—	170 618
264513	包装・荷造機械の部分品・取付具・附属品	4	—	—	53 642
266124	研削盤	4	台	461	706 894
266126	専用機	3	台	224	63 718
266129	その他の金属工作機械	4	—	—	53 513
266311	金属工作機械の部分品・取付具・附属品	37	—	—	826 109
266313	金属加工機械の部分品・取付具・附属品	15	—	—	205 519
267119	その他の半導体製造装置	3	—	—	247 286
267121	半導体製造装置の部分品・取付具・附属品	5	—	—	112 736
269111	プレス用金型	3	—	—	72 620
269919	その他の生産用機械器具	15	—	—	1 163 925
269929	他に分類されない生産用機械器具の部分品・取付具・附属品	12	—	—	136 452
27 業務用機械器具					
273931	その他の計量器・測定器・分析機器・試験機・測量機械器具・理化学機械器具の部分品・取付具・附属品	3	—	—	1 973 187
28 電子部品・デバイス・電子回路					
284211	プリント配線実装基板	4	—	—	362 726
289929	他に分類されない電子部品・デバイス・電子回路	4	—	—	3 798 251
29 電気機械器具					
291411	配電盤	3	—	—	71 752
291412	監視制御装置	13	—	—	320 941
291419	その他の配電盤・電力制御装置	4	—	—	64 913
291421	配電盤・電力制御装置の部分品・取付具・附属品	9	—	—	67 353
291519	その他の配線器具・配線附属品	3	—	—	230 951
299919	他に分類されない電気機械器具	4	—	—	238 188
31 輸送用機械器具					
311329	その他の自動車部品（二輪自動車部品を含む）	6	—	—	116 345
32 その他の製品					
325313	テニス・卓球・バドミントン用具	3	—	—	511 601
325314	ゴルフ・ホッケー用具	3	—	—	119 394
329511	工業用模型（木型を含む）	18	—	—	105 805

7-11 品目別加工賃収入額（1億円以上）

単位 万円

平24.2.1現在

加工品番号	貨加工品名	事業所数	金額
11	繊維工業品		
112293	合成繊維長繊維織物	6	74 511
114593	その他の織物手加工染色・整理	4	128 618
115991	その他の繊維粗製品（製綿を含む）	41	21 889
116191	織物製成人男子・少年服	19	77 886
116291	織物製成人女子・少女服	54	273 731
116592	織物製校服	5	10 336
116891	セーター類	6	14 871
119991	他に分類されない繊維製品	6	10 172
14	パルプ・紙・紙加工品		
145491	紙器	5	13 714
15	印刷・同関連品		
151291	オフセット印刷以外の印刷	3	23 231
151391	紙以外のものに対する印刷	9	10 207
153291	印刷物加工	6	16 494
22	鉄鋼		
225191	鉄鉄鋳物	4	24 959
24	金属製品		
243191	配管工事用附属品	4	21 320
244691	製缶板金製品	11	54 050
244692	金属板加工	26	83 467
245291	打抜・プレス加工金属製品	5	26 472
246191	金属製品塗装・エナメル塗装・ラッカー塗装	11	38 837
246491	電気めつき	3	39 865
246591	金属熱処理	11	153 015
246993	金属研磨、電解研磨、シリコン研磨	9	28 482
246994	その他の金属表面処理	5	40 104
249991	他に分類されない金属製品	3	12 133
25	はん用機械器具		
252391	油圧・空気圧機器・同部分品・取付具・附属品	7	15 782
253191	動力伝導装置・同部分品・取付具・附属品	6	73 308
259291	弁・同附属品	3	22 892
259391	切断・屈曲・ねじ切等パイプ加工	4	14 065
259991	他に分類されない各種機械部分品	5	23 262

この表は総務省・経済産業省のもとに全国一斉に実施された経済センサー活動調査の結果です。
資料 庶務課

つづき

単位 万円

賃加工品番号	賃加工品名	事業所数	金額
26 生産用機械器具			
262191	建設機械・鉱山機械・同部分品・取付具・附属品	8	29 432
264491	印刷・製本・紙工機械・同部分品・取付具・附属品	4	27 122
266191	金属工作機械	10	72 737
266391	金属工作機械用・金属加工機械用の部分品・取付具・附属品	111	363 395
266491	機械工具	4	23 922
267191	半導体製造装置・同部分品・取付具・附属品	11	120 413
269991	他に分類されない生産用機械器具・同部分品・取付具・附属品	8	108 627
27 業務用機械器具			
273491	精密測定器・同部分品・取付具・附属品	4	17 474
273991	その他の計量器・測定器・分析機器・試験機・測量機械器具・理化学機械器具・同部分品・取付具・附属品	3	50 112
28 電子部品・デバイス・電子回路			
284191	電子回路基板	4	186 213
284291	電子回路実装基板	5	46 929
29 電気機械器具			
291491	配電盤・電力制御装置・同部分品・取付具・附属品	18	37 414
292991	その他の産業用電気機械器具・同部分品・取付具・附属品	3	24 323
293291	空調・住宅関連機器・同部分品・取付具・附属品	3	112 714
293991	その他の民生用電気機械器具・同部分品・取付具・附属品	4	21 092
294291	電気照明器具・同部分品・取付具・附属品	5	23 084
31 輸送用機械器具			
311391	自動車部分品・附属品（二輪自動車を含む）	12	66 829

8 商 業

商 業 の 推 移

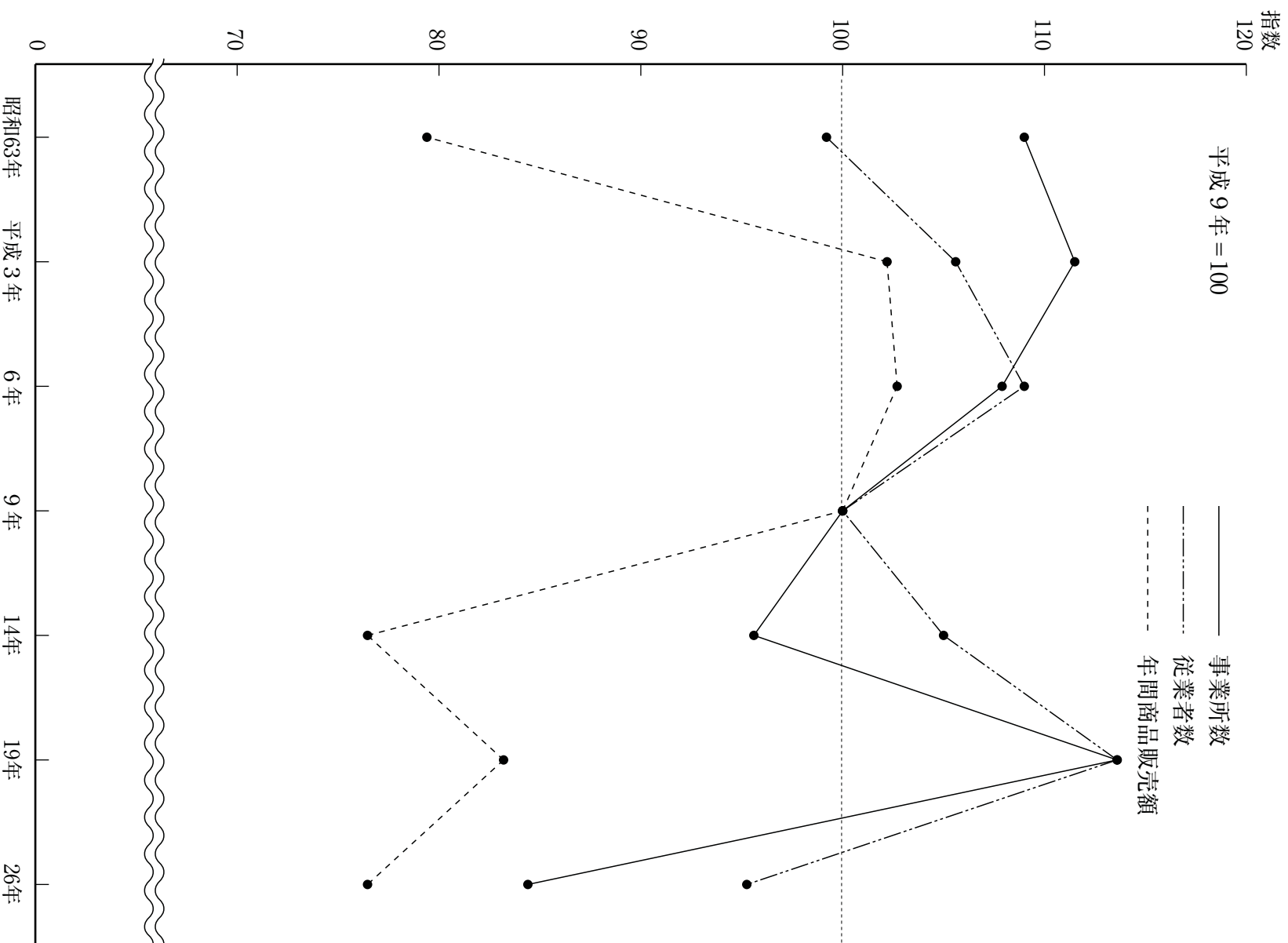

商業の概況(飲食店を除く)(平成26年)

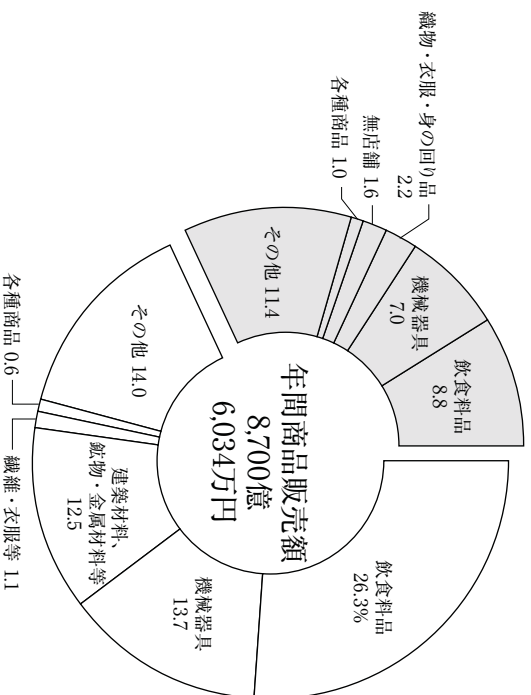
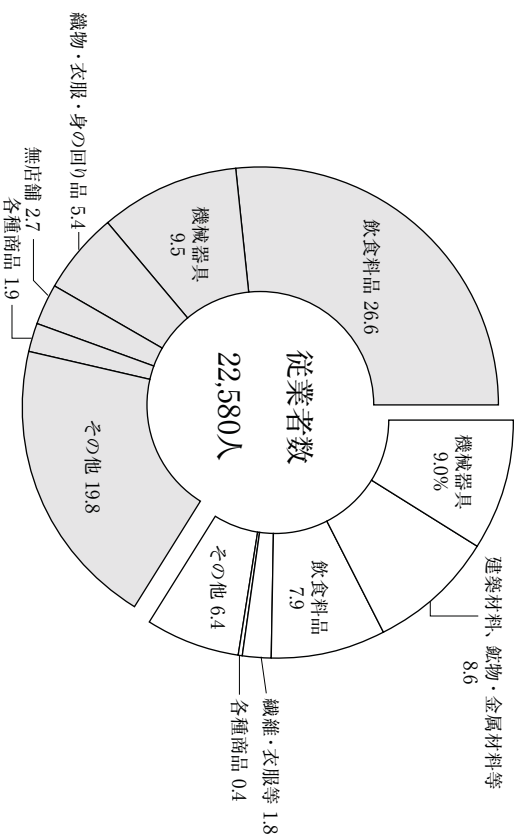
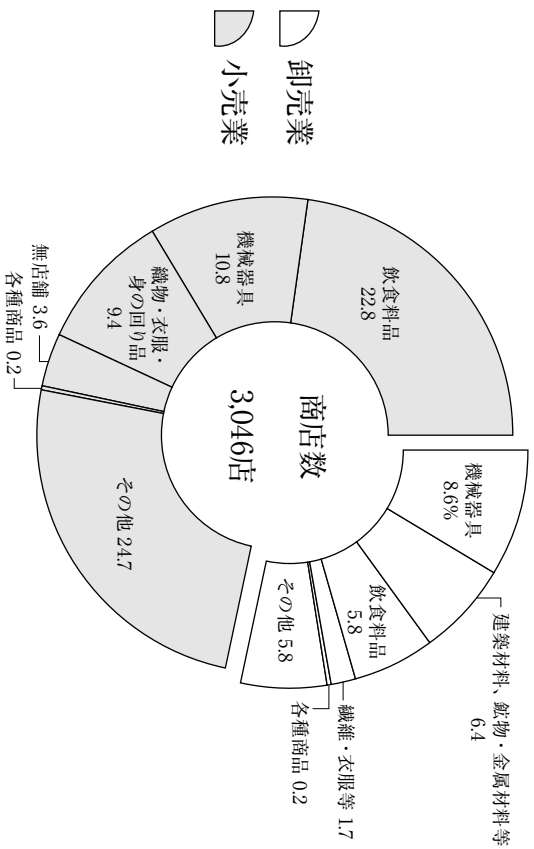

8-1 商業の推移（飲食店を除く）

単位 万円

年次	事業所数			従業者数		
	総数	卸売業	小売業	総数	卸売業	小売業
平成6年	3 915	1 264	2 651	25 671	12 843	12 828
9	3 628	1 140	2 488	23 562	11 274	12 288
14	3 469	1 096	2 373	24 744	9 922	14 822
19	4 120	1 023	3 097	26 771	9 268	17 503
26	3 046	868	2 178	22 580	7 700	14 880

年次	年間商品販売額			その他の収入額	商品手持額	売場面積 ㎡
	総数	卸売業	小売業			
平成6年	117 836 590	91 551 628	26 284 962	2 243 253	7 029 402	258 441
9	114 710 185	85 174 097	29 536 088	2 202 511	6 549 563	254 227
14	86 941 461	60 488 098	26 453 363	2 070 741	5 679 070	287 924
19	95 401 949	62 209 494	33 192 455	1 828 485	5 957 552	390 708
26	87 006 034	59 290 976	27 715 056	2 809 382	—————	346 594

- 1 この表は経済産業省のもとに全国一斉に実施された商業統計調査の結果です。
 - 2 調査日は平成6・26年は7月1日、平成9・14・19年は6月1日です。
 - 3 年間商品販売額が不明な事業所については、集計していません。
 - 4 従業者とは「個人事業主」、「無給家族従業者」、「有給役員」、「常用雇用者」をいい、「臨時雇用者（1か月以内の期間を定めて雇用されている人）」及び「出向・派遣受入者」は含みません。
 - 5 売場面積は小売業（無店舗小売業を除く）のみの調査項目です。
 - 6 平成19年以降の数値については、平成17年4月1日及び平成18年1月1日合併市町村分を含みます。
 - 7 平成26年以降の数値については、平成22年3月31日合併市町村分を含みます。
 - 8 平成28年版より統計表を変更しました。
- 資料 庶務課

8-2 産 業 別 商 業 の

産 業 分 類	事 業 所					平成26年	徒	
	平成6年	平成9年	平成14年	平成19年	数		平成6年	平成9年
総 数	3 915	3 628	3 469	4 120	3 046	25 671	23 562	
50～55卸 売 業 計	1 264	1 140	1 096	1 023	868	12 843	11 274	
50 各 種 商 品 卸 売 業	5	7	7	9	7	56	75	
51 織 維 ・ 衣 服 等 卸 売 業	142	121	98	82	51	1 405	1 124	
52 飲 食 料 品 卸 売 業	237	213	198	204	176	2 975	2 634	
53 建 築 材 料、 鉱 物 ・ 金 属 材 料 等 卸 売 業	264	235	229	232	194	2 349	2 020	
54 機 械 器 具 卸 売 業	365	350	344	303	263	3 468	3 266	
55 そ の 他 の 卸 売 業	251	214	220	193	177	2 590	2 155	
56～61 小 売 業 計	2 651	2 488	2 373	3 097	2 178	12 828	12 288	
56 各 種 商 品 小 売 業	11	6	14	12	7	899	602	
57 織 物 ・ 衣 服 ・ 身 の 回 り 品 小 売 業	460	413	378	444	286	1 627	1 486	
58 飲 食 料 品 小 売 業	925	845	794	1 074	693	4 259	4 136	
59 機 械 器 具 小 売 業	319	321	330	434	330	1 851	1 898	
60 そ の 他 の 小 売 業	936	903	857	1 133	752	4 192	4 166	
61 無 店 舗 小 売 業						110		

- 1 この表は経済産業省のもとに全国一斉に実施された商業統計調査の結果です。
- 2 調査日は平成6・26年は7月1日、平成9・14・19年は6月1日です。
- 3 年間商品販売額が不明な事業所については、集計していません。
- 4 従業者とは「個人事業主」、「無給家族従業者」、「有給役員」、「常用雇用者」をいい、「臨時雇用者」（1か月以内の期間を定めて雇用されている人）」及び「出向・派遣受入者」は含みません。
- 5 日本標準産業分類の改定（平成19年11月）に伴い、平成26年商業統計調査時の産業分類により作成しました。
- 6 平成19年以降の数値については、平成17年4月1日及び平成18年1月1日合併市町村分を含みます。
- 7 平成26年以降の数値については、平成22年3月31日合併市町村分を含みます。
- 8 平成28年版より統計表を変更しました。

資料 庶務課

概況(飲食店を除く)

業	者	数	年間商品販売額					産業分類
			平成6年	平成9年	平成14年	平成19年	平成26年	
平成14年	平成19年	平成26年	万円	万円	万円	万円	万円	
24 744	26 771	22 580	117 836 590	114 710 185	86 941 461	95 401 949	87 006 034	総数
9 922	9 268	7 700	91 551 628	85 174 097	60 488 098	62 209 494	59 290 976	50～55
93	74	97	515 690	696 406	414 903	281 298	550 070	50
842	606	404	8 429 895	6 899 779	4 241 865	2 376 648	964 125	51
2 267	2 065	1 784	35 732 701	30 833 157	17 879 609	16 023 285	22 891 532	52
1 925	2 020	1 947	13 941 012	13 135 748	10 257 000	14 296 275	10 854 797	53
2 812	2 746	2 026	19 475 854	20 949 156	16 625 614	18 661 697	11 888 550	54
1 983	1 757	1 442	13 456 476	12 659 851	11 069 107	10 570 291	12 141 902	55
14 822	17 503	14 880	26 284 962	29 536 088	26 453 363	33 192 455	27 715 058	56～61
915	886	440	3 349 963	2 770 901	2 230 954	1 499 397	902 836	56
1 450	1 601	1 219	2 816 477	2 934 227	2 125 209	2 017 258	1 890 158	57
5 699	6 796	6 003	7 168 933	8 099 189	8 083 452	11 545 040	7 634 381	58
2 201	2 534	2 144	5 627 844	7 122 311	6 786 770	7 185 118	6 047 482	59
4 557	5 686	4 467	7 321 745	8 609 460	7 226 978	10 945 642	9 882 723	60
		607					1 357 478	61

8-3 規模別卸売業の概況

平26. 7. 1現在

区 分	事業所数	従業者数	年間商品販売額	その他の収入額
		人	万円	万円
卸 売 業 総 数	868	7 700	59 290 976	1 340 051
2人以下	220	355	2 080 434	9 675
3～9人	422	2 280	14 096 539	330 335
10～29	177	2 771	26 733 697	646 901
30～49	32	1 203	8 987 390	210 455
50人以上	17	1 091	7 392 916	142 685
各 種 商 品 卸 売 業	7	97	550 070	86 251
2人以下	3	17	93 437	2 856
3～9人	4	80	456 633	83 395
10～29	—	—	—	—
30～49	—	—	—	—
50人以上	—	—	—	—
織 維 ・ 衣 服 等 卸 売 業	51	404	964 125	31 470
2人以下	14	21	67 958	—
3～9人	27	121	193 843	2 123
10～29	6	98	224 802	—
30～49	4	164	477 522	29 347
50人以上	—	—	—	—
飲 食 料 品 卸 売 業	176	1 784	22 891 532	430 825
2人以下	54	81	377 865	773
3～9人	74	402	1 817 285	5 985
10～29	32	544	13 561 318	416 988
30～49	10	374	4 250 487	6 263
50人以上	6	383	2 884 577	816
建 築 材 料、紙 物・金 属 材 料 卸 売 業	194	1 947	10 854 797	229 434
2人以下	47	73	882 572	471
3～9人	80	462	3 228 205	47 507
10～29	56	888	5 158 884	79 386
30～49	7	272	1 108 715	57 941
50人以上	4	252	476 421	44 129
機 械 器 具 卸 売 業	263	2 026	11 888 550	529 190
2人以下	53	90	508 108	5 443
3～9人	151	801	5 461 126	183 758
10～29	49	717	4 278 642	125 345
30～49	7	252	851 822	116 904
50人以上	3	166	788 852	97 740
そ の 他 の 卸 売 業	177	1 442	12 141 902	32 881
2人以下	49	73	150 494	132
3～9人	86	414	2 939 447	7 567
10～29	34	524	3 510 051	25 182
30～49	4	141	2 298 844	—
50人以上	4	290	3 243 066	—

- 1 この表は経済産業省のもとに全国一斉に実施された商業統計調査の結果です。
 - 2 年間商品販売額が不明な事業所については、集計していません。
 - 3 従業者とは「個人事業主」、「無給家族従業者」、「有給役員」、「常用雇用者」をいい、「臨時雇用者（1か月以内の期間を定めて雇用されている人）」及び「出向・派遣受入者」は含みません。
 - 4 平成28年版より統計表を変更しました。
- 資料 庶務課

8-4 規模別小売業の概況

平26.7.1現在

区分	事業所数	従業員数	年間商品販売額	その他の収入額	売場面積
			万円	万円	m ²
小売業 総数	2人以下	940	1 503	1 521 191	42 571
	3～9人	919	4 416	9 950 202	493 135
	10～29	252	3 968	8 152 284	712 902
	30～49	30	1 091	2 338 586	69 478
	50人以上	37	3 902	5 752 795	151 245
各種商品小売業	7	440	902 836	—	27 499
2人以下	3	4	x	—	x
3～9人	—	—	—	—	—
10～29	1	12	x	—	x
30～49	—	—	—	—	—
50人以上	3	424	880 902	—	26 857
織物・衣服・身の回り品小売業	286	1 219	1 890 158	11 377	53 283
2人以下	136	207	148 227	1 147	6 969
3～9人	128	625	1 014 271	4 740	27 404
10～29	20	293	540 523	5 490	16 749
30～49	1	35	x	—	x
50人以上	1	59	x	—	x
飲食料品小売業	693	6 003	7 634 381	84 572	89 211
2人以下	329	537	370 124	2 047	12 529
3～9人	245	1 167	1 445 783	8 040	17 432
10～29	90	1 350	1 784 299	34 983	14 174
30～49	7	274	389 191	5 884	4 309
50人以上	22	2 675	3 644 984	33 618	40 767
機械器具小売業	330	2 144	6 047 482	1 130 935	36 231
2人以下	109	175	258 518	27 494	4 067
3～9人	163	798	1 725 812	374 457	11 260
10～29	52	913	2 952 797	590 153	12 793
30～49	4	139	x	x	x
50人以上	2	119	x	x	x
その他の小売業	752	4 467	9 882 723	219 813	140 370
2人以下	306	499	584 676	8 933	15 100
3～9人	347	1 634	5 325 360	96 715	39 979
10～29	76	1 217	2 530 177	71 775	39 772
30～49	14	492	752 846	26 575	16 517
50人以上	9	625	689 664	15 815	29 002
無店舗小売業	110	607	1 357 478	22 634	—
2人以下	57	81	158 608	2 950	—
3～9人	36	192	438 976	9 183	—
10～29	13	183	323 592	10 501	—
30～49	4	151	436 302	—	—
50人以上	—	—	—	—	—

- この表は経済産業省のもとに全国一斉に実施された商業統計調査の結果です。
 - 年間商品販売額が不明な事業所については、集計していません。
 - 従業者とは「個人事業主」、「無給家族従業者」、「有給役員」、「常用雇用者」をいい、「臨時雇用者（1か月以内の期間を定めて雇用されている人）」及び「出向・派遣受入者」は含みません。
 - 日本標準産業分類の改定（平成19年11月）に伴い、平成26年商業統計調査時の産業分類により作成しました。
 - 平成28年版より統計表を変更しました。
- 資料 庶務課

8-5 地 区 別 商 業

地 区 名	事		業 所				数			
	総 数	卸 売 業	小		売		業			
			計	各 種 商 品	織 衣 身 の 回 り 品	飲 食 料 品	機 械 器 具	そ の 他		
総 数	3 045	868	2 177	6	286	693	330	752		
千四豊阪表	107	38	69	—	—	26	11	29		
手丸地	125	31	94	—	14	29	8	36		
田上地	41	10	31	—	4	9	6	10		
之町地	238	48	190	—	66	44	7	68		
表	79	27	52	—	8	17	3	22		
中神川新大	51	22	29	—	2	8	4	14		
鳥田崎町島	57	13	44	—	6	10	4	18		
地	143	44	99	—	8	22	23	41		
地	109	45	64	—	8	17	9	28		
地	55	10	45	—	4	11	8	18		
地	48	16	32	—	3	12	6	7		
望が丘地	266	92	174	—	15	42	56	52		
内町市地	31	15	16	—	1	4	7	4		
日日田地	19	4	15	—	—	7	2	6		
地	10	—	10	—	—	5	—	5		
希宮十六大	48	16	32	—	3	12	6	7		
地	266	92	174	—	15	42	56	52		
地	31	15	16	—	1	4	7	4		
地	19	4	15	—	—	7	2	6		
地	10	—	10	—	—	5	—	5		
山栖富山新	21	7	14	—	1	2	3	3		
地	31	9	22	—	2	11	2	5		
地	74	27	47	—	4	17	8	15		
地	15	2	13	—	1	5	4	3		
地	36	21	15	—	—	4	3	5		
黒下上福王	73	50	23	—	—	1	13	9		
地	10	2	8	—	—	3	—	4		
地	269	58	211	2	58	46	20	83		
地	11	6	5	—	—	2	1	2		
地	5	2	3	—	—	1	—	2		
日関宮青大	120	42	78	1	11	14	18	28		
地	46	14	32	—	2	16	4	10		
地	5	1	4	—	2	—	1	1		
地	12	4	8	—	2	4	—	1		
深中越三山	124	93	31	—	—	8	9	9		
地	95	27	68	3	5	22	12	21		
地	80	10	70	—	5	32	8	19		
地	47	7	40	—	5	15	7	13		
古志	8	—	8	—	—	2	1	4		
小和寺栃与	46	3	43	—	3	21	6	12		
地	45	2	43	—	3	17	7	15		
地	129	11	118	—	9	58	13	35		
地	220	30	190	—	23	82	22	54		
地	90	21	69	—	9	26	8	24		
川	47	3	44	—	2	18	5	16		

1 この表は経済産業省のもとに全国一斉に実施された商業統計調査の結果です。

2 年間商品販売額が不明な事業所については、集計していません。

3 従業者とは「個人事業主」、「無給家族従業者」、「有給役員」、「常用雇用户」をいい、「臨時雇用户（1か月以内の期間を定めて雇用されている人）」及び「出向・派遣受入者」は含みません。

資料 庶務課

の概況 (飲食店を除く)

平成26.7.1現在

	従業者数			年間商品販売額			地区名
	無店舗	総数	卸売業	小売業	総数	卸売業	
		人	人	人	万円	万円	万円
110	22 580	7 700	14 880	87 006 034	59 290 976	27 715 058	総数
3	656	230	426	2 000 100	1 302 295	697 805	千手丸地区
7	1 017	206	811	2 028 097	805 995	1 222 102	四郎田地区
2	236	46	190	510 397	232 577	277 820	豊田地区
5	1 207	346	861	3 372 862	2 239 747	1 133 115	阪上地区
2	420	183	237	950 122	660 349	289 773	表地区
1	475	137	338	1 183 633	668 582	515 051	中島地区
6	311	66	245	561 695	162 211	399 484	神田地区
5	1 164	333	831	5 980 805	3 659 746	2 321 059	川崎地区
2	773	483	290	3 427 798	2 801 574	626 224	新町地区
4	339	74	265	1 432 364	1 043 897	388 467	大島地区
4	250	73	177	649 243	432 503	216 740	希望が丘地区
9	2 257	879	1 378	7 995 446	4 687 327	3 308 119	宮内町地区
—	214	112	102	590 708	314 900	275 808	十日市地区
—	86	23	63	269 789	84 212	185 577	大田地区
—	30	—	30	19 526	—	19 526	太田地区
5	132	52	80	456 267	328 496	127 771	山栖地区
2	134	60	74	237 280	166 597	70 683	通吉地区
3	885	270	615	2 695 873	1 529 059	1 166 814	富山地区
—	29	2	27	16 105	x	x	曾本地区
3	504	306	198	2 056 053	1 756 534	299 519	山組地区
—	741	525	216	2 897 555	2 283 397	614 158	条川地区
1	34	9	25	81 207	x	x	下川地区
2	2 976	345	2 631	7 635 448	2 231 844	5 403 604	上福王地区
—	97	74	23	270 726	210 308	60 418	王寺地区
—	20	9	11	49 320	x	x	王寺地区
6	1 441	481	960	5 405 946	3 044 293	2 361 653	日関地区
—	263	47	216	473 592	223 640	249 952	関本地区
—	15	5	10	35 169	x	x	宮本地区
1	134	60	74	457 008	213 378	243 630	青台地区
1	13	4	9	9 898	x	x	大積地区
5	1 590	1 339	251	13 113 353	12 439 884	673 469	深中地区
5	852	571	281	15 311 935	14 804 848	507 087	中之島地区
6	483	52	431	806 811	184 750	622 061	越路地区
—	202	21	181	320 712	59 409	261 303	三島地区
1	21	—	21	35 934	—	35 934	古志地区
1	166	8	158	227 828	12 736	215 092	小和地区
1	163	12	151	237 631	x	x	国島地区
3	641	53	588	1 003 410	118 378	885 032	泊尾地区
9	997	115	882	1 327 985	305 621	1 022 364	板尾地区
2	381	75	306	520 825	138 313	382 512	与板地区
3	231	14	217	349 578	42 315	307 263	川口地区
					101 261	328 069	合計

8 - 6 商 業 解 析

区 分	従業者数		1 事 業 所		当 たり	
	平成19年	平成26年	年間商品販売額	その他の収入額	平成19年	平成26年
	人	人	万円	万円	万円	万円
総 数	6.50	7.41	23 156	28 564	444	922
法 人	8.93	9.56	35 990	41 073	681	1 317
個 人	2.44	2.85	1 743	1 994	49	83
50～55 卸 売	9.06	8.87	60 811	68 308	735	1 544
50 各 種 商 品 卸 売	8.22	13.86	31 255	78 581	70	12 322
51 織 維 ・ 衣 服 等 卸 売	7.39	7.92	28 984	18 904	188	617
52 飲 食 料 品 卸 売	10.12	10.14	78 546	130 066	18	2 448
53 建 築 材 料、 鉱 物 ・ 金 属 材 料 等 卸 売	8.71	10.04	61 622	55 953	291	1 183
54 機 械 器 具 卸 売	9.06	7.70	61 590	45 204	2 067	2 012
55 そ の 他 の 卸 売	9.10	8.15	54 768	68 598	197	186
56～61 小 売	5.65	6.83	10 718	12 725	348	675
56 各 種 商 品 小 売	73.83	62.86	124 950	128 977	496	0
57 織 物 ・ 衣 服 ・ 身 の 回 り 品 小 売	3.61	4.26	4 543	6 609	23	40
58 飲 食 料 品 小 売	6.33	8.66	10 750	11 016	62	122
59 機 械 器 具 小 売	5.84	6.50	16 556	18 326	1 775	3 427
60 そ の 他 の 小 売	5.02	5.94	9 661	13 142	197	292
61 無 店 舗 小 売	／	5.52	／	12 341	／	206

- 1 この表は経済産業省のもとに全国一斉に実施された商業統計調査の結果です。
- 2 調査日は平成19年は6月1日、平成26年は7月1日です。
- 3 年間商品販売額が不明な事業所については、集計していません。
- 4 従業者とは「個人事業主」、「無給家族従業者」、「有給役員」、「常用雇用者」をいい、「臨時雇用者（1か月以内の期間を定めて雇用されている人）」及び「出向・派遣受入者」は含まれません。
- 5 売場面積は小売業（無店舗小売業を除く）のみの調査項目です。
- 6 日本標準産業分類の改定（平成19年11月）に伴い、平成26年商業統計調査時の産業分類により作成しました。
- 7 平成28年版より統計表を変更しました。

資料 庶務課

表 (飲食店を除く)

区分	従業者 1 人当たり				売場面積 1 m ² 当たり					
	売場面積	年間商品販売額	売場面積	従業者数	年間商品販売額					
	平成19年	平成26年	平成19年	平成26年	平成19年	平成26年	平成19年	平成26年		
総数	m ²	m ²	万円	万円	m ²	m ²	人	人	万円	万円
	126.16	159.13	3 564	3 853	22.32	23.29	0.04	0.04	85	80
法人商店	131.41	238.79	4 029	4 297	24.19	25.10	0.04	0.04	91	84
個人商店	33.80	43.42	715	698	14.88	14.78	0.07	0.07	46	46
50～55			6 712	7 700						
50			3 801	5 671						
51			3 922	2 386						
52			7 759	12 832						
53			7 077	5 575						
54			6 796	5 868						
55			6 016	8 420						
56～61	126.16	159.13	1 896	1 863	22.32	23.29	0.04	0.04	85	80
56	3 609.42	3 928.43	1 692	2 052	48.89	62.50	0.02	0.02	35	33
57	122.77	186.30	1 260	1 551	34.05	43.71	0.03	0.02	37	35
58	105.38	128.73	1 699	1 272	16.65	14.86	0.06	0.07	102	86
59	71.92	109.79	2 835	2 821	12.32	16.90	0.08	0.06	230	167
60	131.06	186.66	1 925	2 212	26.12	31.42	0.04	0.03	74	70
61				2 236						

9 金融

金融機関預金残高及び貸付残高の推移

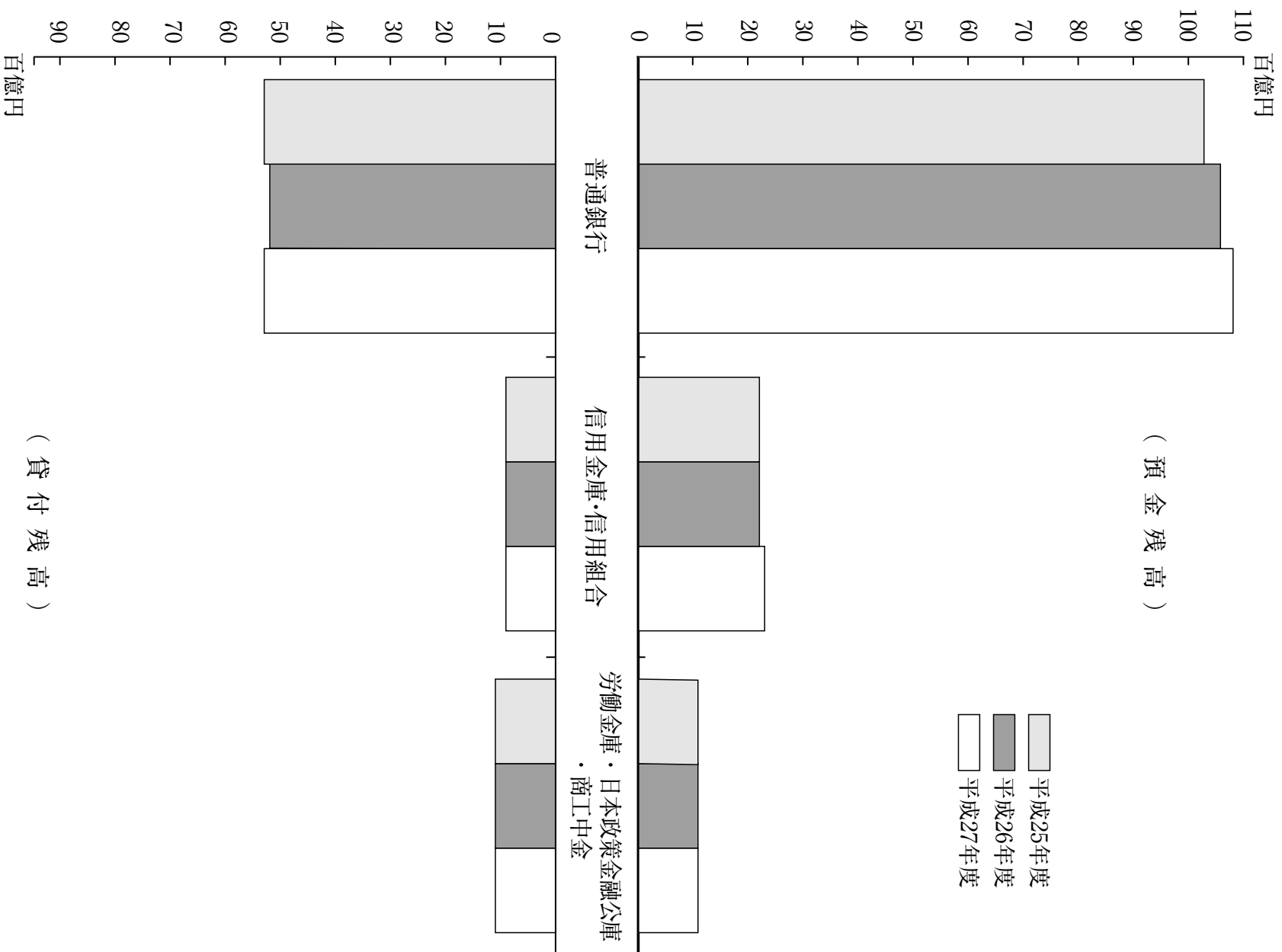

月別手形交換高 (平成27年)

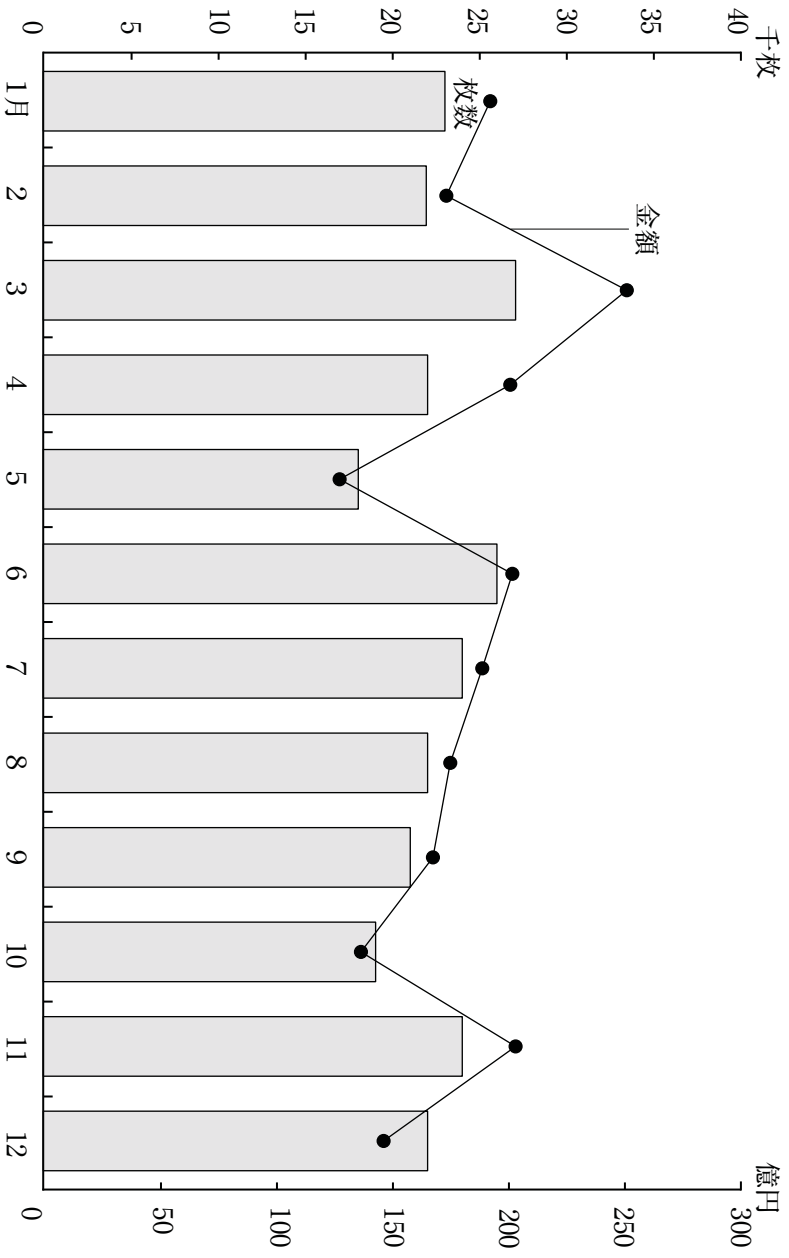

不渡手形の推移

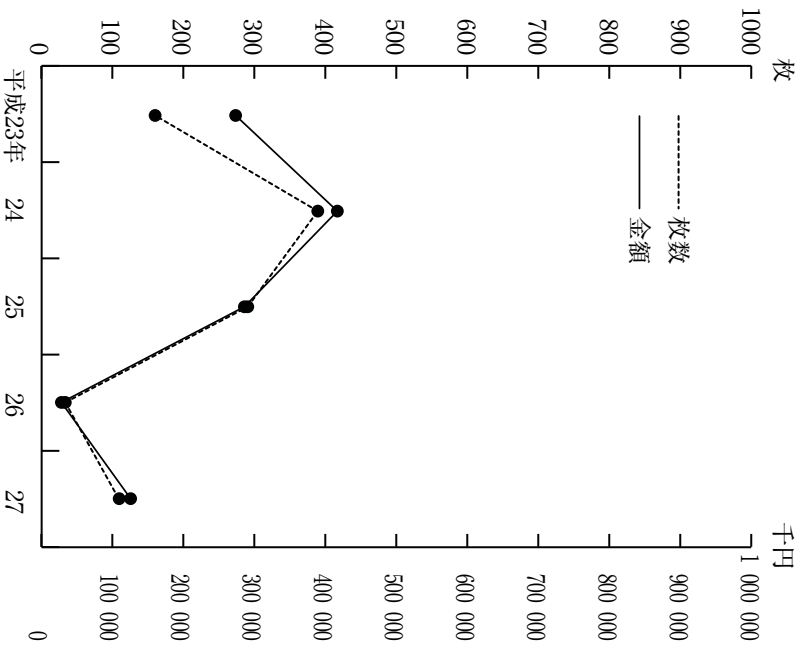

手形取引停止処分の推移

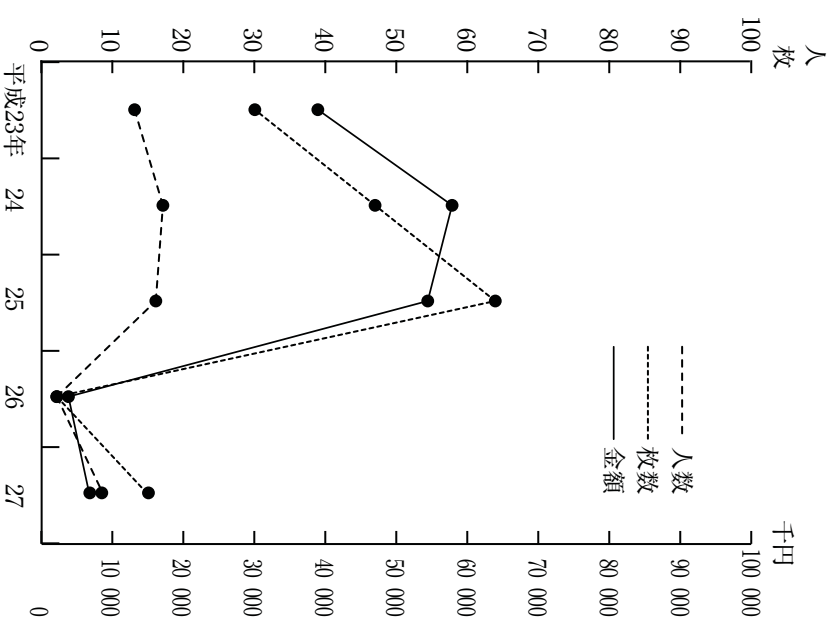

9-1 主要金融機関店舗数

各年10.1現在

年次	総数	普通銀行	信用金庫	信用組合	その他
平成24年	67	41	14	8	4
25	66	41	13	8	4
26	66	41	13	8	4
27	66	41	13	8	4
28	66	41	13	8	4

その他の中には、労働金庫、日本政策金融公庫、商工中金が含まれます。

資料 庶務課

9-2 金融機関預金残高及び貸付残高 (年度平均)

区	分	普通銀行	信用金庫・信用組合	その他
平成23年度	預金残高	1 018 231 775	215 808 993	109 322 359
	貸付残高	547 986 559	96 679 716	114 152 796
24	預金残高	1 015 854 708	217 545 566	112 164 939
	貸付残高	543 853 177	93 589 952	112 524 552
25	預金残高	1 032 422 610	220 149 784	114 510 043
	貸付残高	534 698 194	90 523 652	110 764 739
26	預金残高	1 056 515 395	223 430 225	109 535 062
	貸付残高	523 467 097	90 734 168	108 875 736
27	預金残高	1 083 415 762	225 888 354	112 616 878
	貸付残高	529 077 315	88 536 367	105 254 889

1 預金残高及び貸付残高には、農業協同組合が含まれていません。

2 その他の中には、労働金庫、日本政策金融公庫、商工中金が含まれます。

資料 市内各金融機関

9-3 農業協同組合預貯金残高及び貸付残高 (年度平均)

年次	預貯金残高	貸付残高
平成23年度	312 474 019	89 404 480
24	325 779 663	88 919 917
25	324 538 164	86 232 818
26	318 688 661	80 844 864
27	319 072 061	75 777 212

資料 市内各農業協同組合

9-4 手形交換高及び不渡手形状況

区分	手形交換高		不渡手形		取引停止処分				
	枚数	金額	枚数	金額	人数	枚数	金額		
平成23年	23	340 643	245 751	506	159	272 846	13	30	38 908
	24	327 295	252 356	821	389	416 676	17	47	57 891
	25	311 029	245 766	497	290	285 210	16	64	54 447
	26	291 679	228 111	271	32	26 513	2	2	3 647
	27	270 959	216 698	220	119	102 423	9	16	8 293
	1月	22 820	19 093	977	10	11 929	1	1	2 127
	2	21 758	17 316	668	—	—	—	—	—
	3	27 267	25 123	732	17	33 240	—	—	—
	4	22 455	20 113	973	11	2 526	3	3	909
	5	18 367	12 870	178	7	1 273	1	1	350
	6	25 996	20 193	208	13	7 734	—	—	—
	7	24 456	18 874	661	8	2 753	1	1	1 045
8	21 611	17 487	680	12	10 853	1	3	1 050	
9	21 332	16 810	595	4	2 858	—	—	—	
10	18 731	13 686	157	7	1 806	1	1	45	
11	24 122	20 444	319	17	11 796	—	—	—	
12	22 044	14 683	074	13	15 657	1	6	2 766	

手形交換の地域は長岡市のほか、見附市、柏崎市、十日町市、魚沼市、南魚沼市等を含みます。

資料 長岡手形交換所

9-5 小規模事業者経営改善資金申込高及び貸付高

単位 千円

年度	申込		貸付	
	件数	金額	件数	金額
平成23年度	24	102 000	24	102 000
24	17	105 500	16	101 500
25	33	208 700	33	205 700
26	29	214 500	28	209 500
27	29	235 800	29	235 800

1 長岡商工会議所管轄内の数値です。

2 貸付対象は製造業・建設業・その他20人以下、商業・サービス業5人以下の規模の企業です。

資料 長岡商工会議所

9-6 信用保証状況

年度	保証承諾		保証債務残高	
	件数	金額	件数	金額
平成23年度	2 122	29 534 587	8 515	95 104 708
24	2 190	29 266 798	8 355	89 378 347
25	1 917	23 913 047	8 300	83 146 210
26	1 877	21 968 193	7 962	73 599 326
27	1 500	17 861 848	7 551	65 302 002

資料 新潟県信用保証協会

9-7 中小企業振興資金申込高及び貸付高 (普通・組合・小口・創業貸付)

年度	申込		貸付	
	件数	金額	件数	金額
平成23年度	128	575 950	128	575 950
24	103	520 200	103	520 200
25	111	512 360	111	512 360
26	88	475 147	88	475 147
27	86	400 200	86	400 200

資料 商業振興課

9-8 中小企業高度化資金申込高及び貸付高

年度	申込		貸付	
	件数	金額	件数	金額
平成23年度	8	76 000	8	76 000
24	4	51 000	4	51 000
25	3	25 500	3	25 500
26	4	49 890	4	49 890
27	2	22 800	2	22 800

資料 商業振興課

9-9 新技術・新製品開発資金申込高及び貸付高

年度	申込		貸付	
	件数	金額	件数	金額
平成23年度	—	—	—	—
24	—	—	—	—
25	—	—	—	—
26	—	—	—	—
27	—	—	—	—

資料 工業振興課

9-10 設備資金申込高及び貸付高

年度	申込		貸付	
	件数	金額	件数	金額
平成23年度	—	—	—	—
24	—	—	—	—
25	—	—	—	—
26	—	—	—	—
27	—	—	—	—

資料 工業振興課

9-11 工場等立地促進資金申込高及び貸付高

年度	申込		貸付	
	件数	金額	件数	金額
平成23年度	2	6 100	2	6 100
24	—	—	—	—
25	—	—	—	—
26	—	—	—	—
27	—	—	—	—

資料 産業立地課

9-12 長岡市勤労者住宅建設資金融資利用状況

年度	件数		金額	
	件数	金額	件数	金額
平成23年度	10	—	—	50 810
24	2	—	—	14 000
25	4	—	—	40 000
26	2	—	—	15 000
27	—	—	—	—

資料 住宅施設課

10 運輸・通信

北陸・関越自動車道月別利用状況 (平成27年度)

(長岡 I C から流入した車両)



(長岡 I C から流出した車両)

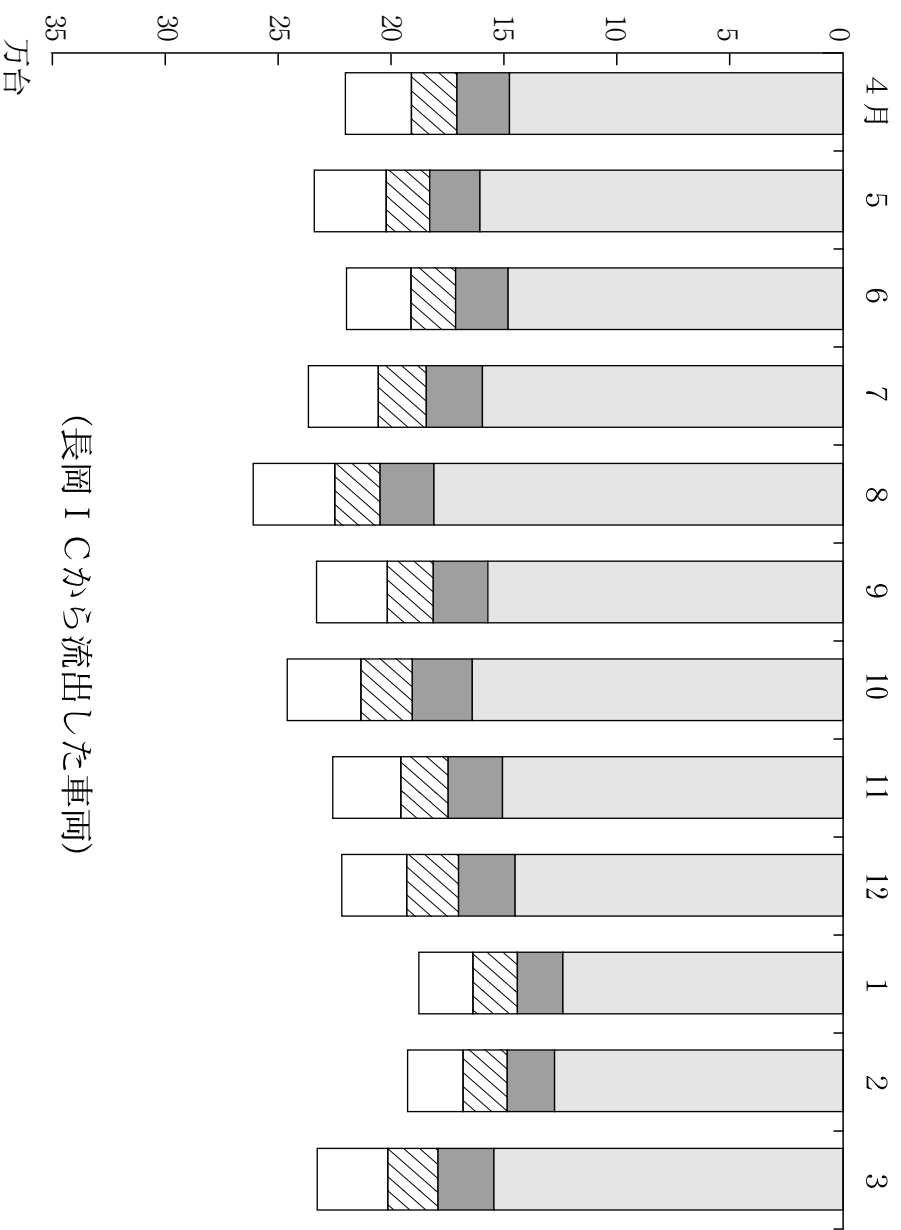

自動車・軽自動車登録台数割合

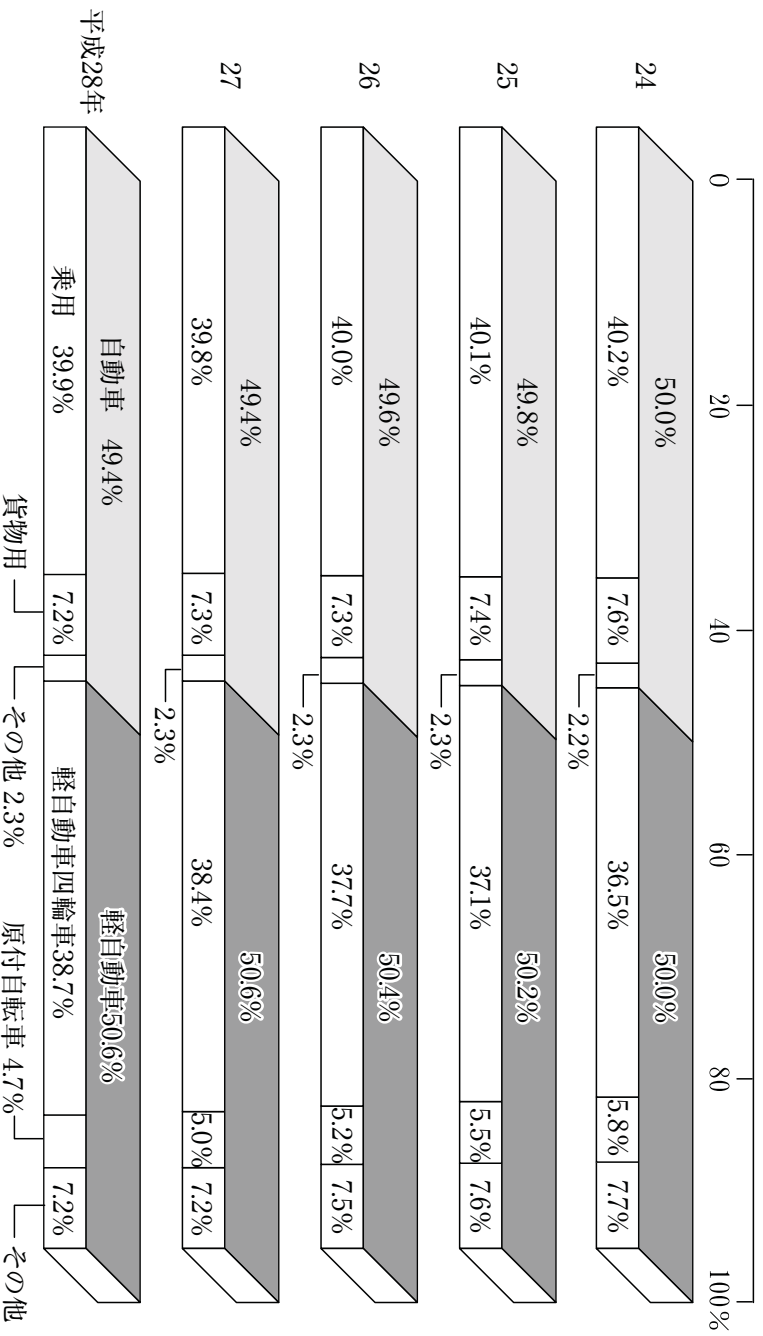

自動車・軽自動車一世帯当たり保有台数の推移

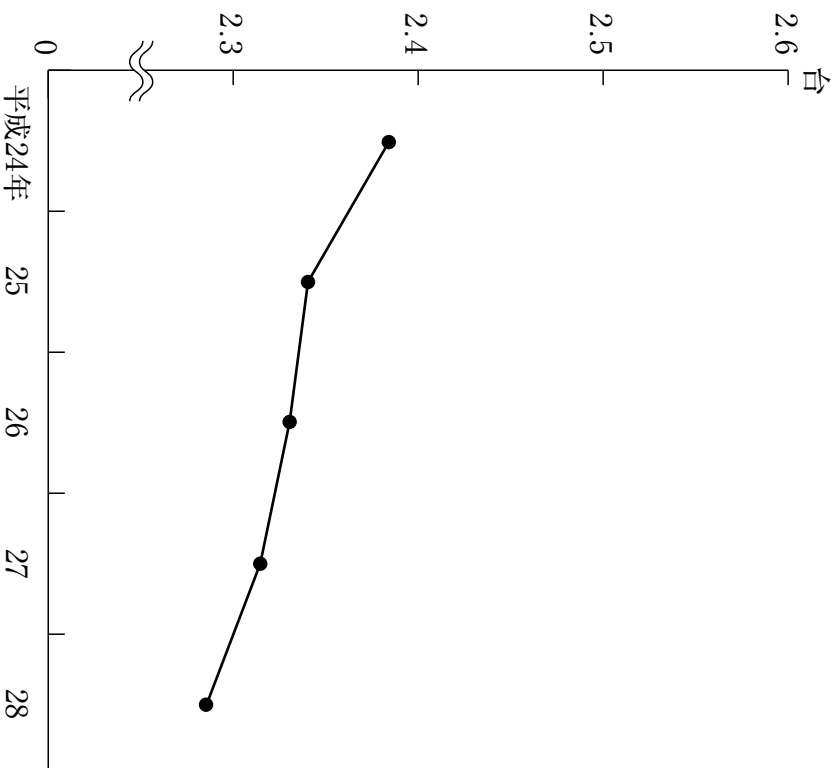

10-1 自動車台数

各年3.31現在

年次	総数	貨物用			乗合車		乗用		特殊(殊)用途用	
		普通車	小型車	被けん引車	普通車	小型車	普通車	小型車	特殊用途車	大型特殊車
平成24年	120 571	6 763	11 360	125	259	424	34 376	62 442	3 225	1 597
25	120 080	6 691	11 062	116	252	409	35 169	61 508	3 268	1 605
26	119 751	6 736	10 886	114	236	413	36 219	60 235	3 279	1 633
27	118 893	6 763	10 669	113	229	411	36 804	58 986	3 262	1 656
28	118 463	6 747	10 466	116	225	405	37 780	57 782	3 259	1 683

資料 北陸信越運輸局新潟運輸支局長岡自動車検査登録事務所

10-2 軽自動車台数

各年4.1現在

年次	総数	原付自転車			軽自動車 二輪車	軽自動車 三輪車	軽自動車四輪車				雪上車	小型特殊自動車		二輪の 小型 自動車
		総排気量 0.05ℓ 以下	総排気量 0.05ℓ超 0.09ℓ以下	総排気量 0.09ℓ超			乗用 営業用	乗用 自家用	貨物 営業用	貨物 自家用		農耕 作業用	その他	
平成24年	120 482	11 810 (137)	1 375	749	2 821	1	1 62 764	461 24 801	1 11 496	1 155	3 047			
25	120 836	11 216 (137)	1 293	801	2 853	1	1 64 607	440 24 245	1 11 069	1 219	3 090			
26	121 573	10 526 (145)	1 196	904	2 888	1	1 66 652	428 23 932	1 10 617	1 310	3 117			
27	121 979	9 930 (149)	1 131	971	2 849	1	2 68 632	435 23 434	1 10 148	1 329	3 116			
28	121 183	9 254 (142)	1 049	1 010	2 799	1	1 69 465	420 22 879	1 9 753	1 410	3 141			

() 内は三輪以上(車室を有するか又は輪距が0.5mを超えるもの)のもので内書きです。

資料 市民税課

10-3 市営駐車場利用状況

区分	台数				供用率			
	総数	大手口駐車場	大手通り地下駐車場	表町駐車場	総数	大手口駐車場	大手通り地下駐車場	表町駐車場
平成23年度	254 981	80 251	125 808	48 922	16.4	15.7	19.4	22.4
24	322 613	80 179	185 185	57 249	21.2	13.7	29.0	27.6
25	308 290	69 609	182 219	56 462	21.5	13.0	29.7	28.8
26	296 947	69 034	176 626	51 583	21.1	13.0	29.1	27.0
27	292 758	66 200	177 410	49 148	20.8	14.4	28.8	24.7
平成27年4月	23 592	5 363	14 186	4 043	19.7	14.7	25.7	25.2
5	23 155	5 612	13 559	3 984	19.3	13.9	25.9	24.3
6	24 300	5 590	14 554	4 156	19.9	13.5	28.0	23.8
7	27 138	6 214	16 474	4 450	22.3	15.0	31.7	25.8
8	24 487	5 881	14 701	3 905	20.2	14.3	27.8	24.8
9	23 195	5 726	13 586	3 883	20.3	15.3	27.2	23.9
10	24 791	5 932	14 684	4 175	21.0	14.9	28.8	25.3
11	24 544	5 528	15 093	3 923	22.7	17.5	30.1	24.6
12	24 719	5 295	15 110	4 314	20.4	12.7	29.1	26.3
平成28年1月	21 618	4 620	13 042	3 956	19.8	13.2	27.9	22.0
2	24 811	4 815	15 995	4 001	22.4	14.0	32.6	24.8
3	26 408	5 624	16 426	4 358	22.2	14.5	31.7	25.6

供用率=料金収入÷(営業時間×基準台数×1時間当たり料金×日数)

資料 道路管理課

10-4 市営自転車駐車場利用状況

単位 台

区分	長岡駅東口地下自転車駐車場		長岡駅東口自転車駐車場		長岡駅大手口自転車駐車場			
	自転車	原動機付自転車	自転車	原動機付自転車	自転車	自転車	原動機付自転車	原動機付自転車
平成23年度	257 204	277 980	2 130	1 692	104 869	103 828	4 431	3 784
24	270 860	283 853	2 664	2 243	103 820	100 392	4 634	3 567
25	289 495	304 746	2 188	2 111	108 633	108 592	3 906	3 190
26	303 964	312 599	2 166	2 055	94 030	94 830	3 362	2 969
27	300 533	310 829	1 765	1 560	97 726	101 775	3 880	3 341
平成27年4月	22 274	22 904	119	105	7 709	7 833	292	249
5	20 925	22 801	202	159	9 329	9 896	379	301
6	20 602	22 433	167	152	9 475	9 721	346	294
7	22 307	23 876	246	206	10 009	10 596	389	317
8	24 386	25 233	201	175	10 441	11 127	413	337
9	20 970	22 536	168	148	9 589	10 441	431	346
10	20 747	22 865	208	176	10 717	11 525	403	350
11	22 043	23 606	171	161	9 562	10 511	331	309
12	29 605	29 180	101	96	9 006	8 967	289	265
平成28年1月	32 898	32 577	46	43	4 309	4 130	194	199
2	31 726	31 564	56	69	2 455	2 298	146	156
3	32 050	31 254	80	70	5 125	4 730	267	218

資料 道路管理課

10-5 ハイヤー利用状況

年次	延実在車両数	運行回数	輸送人員	1日当たり利用人員		走行キロ数
				人	人	
平成 23 年	台	回	人	人	km	km
	4 921	1 568 766	2 298 096	6 296	13 795 731	
	24	4 916	1 583 967	2 337 758	6 405	14 525 387
	25	4 867	1 527 883	2 223 024	6 090	14 001 497
	26	4 850	1 483 560	2 204 294	6 039	13 074 901
	27	4 788	1 619 438	2 218 356	6 078	13 204 364

延実在車両数は、毎月末車両台数の12か月分の計です。

資料 一般社団法人新潟県ハイヤー・タクシー協会

10-6 バス輸送状況

年次	輸送人員			総走行キロ数		
	一般乗合	一日平均	一般貸切	一般乗合	一日平均	一般貸切
平成 23 年	人	人	人	km	km	km
	6 052 616	16 537	278 150	5 431 743	14 841	1 871 332
	24	6 029 739	16 520	264 696	5 397 230	14 787
	25	6 028 436	16 516	226 416	5 070 523	13 892
	26	6 079 237	16 655	240 166	4 861 323	13 319
	27	5 859 964	16 011	287 224	4 515 058	12 336

長岡市内分（本社、東長岡各営業所）の計です。

資料 越後交通（株）

10-7 北陸・関越自動

(1) 長岡 I C における車種別出入り交通量
単位 台

区分	長岡 I C から流出した車両					
	総台数	軽自動車	普通車	中型車	大型車	特大型車
平成23年度	2 763 825	328 225	1 904 567	270 116	240 881	20 036
24	2 833 151	352 762	1 950 291	274 012	237 352	18 734
25	2 949 429	386 072	2 004 379	296 004	245 003	17 971
26	2 781 240	367 758	1 878 666	280 158	237 627	17 031
27	2 803 873	381 413	1 881 964	281 526	242 851	16 119
平成27年4月	227 996	31 247	152 765	23 117	19 571	1 296
5	243 817	33 906	167 857	22 185	18 620	1 249
6	227 351	30 231	153 468	23 027	19 357	1 268
7	244 148	32 670	164 228	24 799	21 026	1 425
8	271 051	38 354	188 060	23 518	19 520	1 599
9	241 336	33 221	162 808	23 910	20 101	1 296
10	252 760	34 457	168 474	26 277	21 973	1 579
11	233 281	31 955	155 819	23 860	20 180	1 467
12	229 346	30 492	149 796	24 889	22 903	1 266
平成28年1月	192 945	25 374	127 797	19 883	18 771	1 120
2	198 865	26 318	131 052	21 118	19 160	1 217
3	240 977	33 188	159 840	24 943	21 669	1 337

(2) 長岡南越路 S I C における車種別出入り交通量
単位 台

区分	長岡南越路 S I C から流出した車両					
	総台数	軽自動車	普通車	中型車	大型車	特大型車
平成23年度	363 184	32 153	257 597	33 133	37 854	2 447
24	400 108	35 905	280 202	39 062	41 470	3 469
25	424 192	40 908	290 558	44 188	45 973	2 565
26	376 550	37 855	252 913	41 489	42 127	2 166
27	386 927	39 270	256 503	43 605	45 527	2 022
平成27年4月	30 171	2 981	19 912	3 471	3 721	86
5	33 566	3 334	23 366	3 403	3 349	114
6	30 858	2 956	20 683	3 639	3 418	162
7	33 365	3 369	22 273	3 930	3 625	168
8	39 459	4 093	28 003	3 670	3 447	246
9	34 470	3 599	23 156	3 862	3 699	154
10	35 899	3 749	23 777	4 119	3 999	255
11	33 730	3 721	22 147	3 736	3 839	287
12	31 002	3 099	19 558	3 853	4 360	132
平成28年1月	26 787	2 655	17 092	3 064	3 828	148
2	25 974	2 522	16 230	3 192	3 898	132
3	31 646	3 192	20 306	3 666	4 344	138

資料 東日本高速道路(株)新潟支社長岡管理事務所

車道月別利用状況

長岡 I C から流入した車両								区 分
総 台 数	軽 自 動 車	普 通 車	中 型 車	大 型 車	特 大 車	大 型 車	特 大 車	
2 687 056	307 002	1 844 187	279 693	236 789	19 385			平成 23 年度
2 750 477	332 448	1 883 815	281 914	234 303	17 997			24
2 862 539	364 547	1 940 026	300 172	240 556	17 238			25
2 690 835	344 913	1 816 267	282 842	231 524	15 289			26
2 718 438	359 994	1 825 186	283 749	235 323	14 186			27
220 782	29 273	147 971	23 308	19 122	1 108			平成27年 4月
234 607	31 886	161 051	22 327	18 195	1 148			5
220 328	28 597	148 636	23 329	18 672	1 094			6
237 275	31 049	159 980	24 899	20 131	1 216			7
261 794	36 192	181 546	23 928	18 708	1 420			8
233 756	31 408	157 758	24 221	19 275	1 094			9
246 579	32 749	164 480	26 589	21 370	1 391			10
226 378	30 249	151 069	24 094	19 688	1 278			11
222 335	28 762	145 533	25 060	21 749	1 231			12
188 132	23 952	124 272	20 224	18 624	1 060			平成28年 1月
193 212	24 626	127 977	20 987	18 586	1 036			2
233 260	31 251	154 913	24 783	21 203	1 110			3
長岡南越路 S I C から流入した車両								区 分
総 台 数	軽 自 動 車	普 通 車	中 型 車	大 型 車	特 大 車	大 型 車	特 大 車	
359 651	31 828	252 821	38 210	34 339	2 453			平成 23 年度
391 579	35 976	272 572	41 288	38 234	3 509			24
413 444	39 575	280 675	48 679	41 505	3 010			25
365 594	35 767	244 755	44 756	37 928	2 388			26
375 440	36 966	246 562	48 014	41 330	2 568			27
29 226	2 810	19 116	3 725	3 464	111			平成27年 4月
32 457	3 270	22 356	3 691	3 025	115			5
29 819	2 719	19 918	3 855	3 168	159			6
32 251	3 246	21 339	4 176	3 305	185			7
37 917	3 890	26 805	3 862	3 072	288			8
33 252	3 487	22 112	4 138	3 282	233			9
34 371	3 445	22 544	4 501	3 625	256			10
32 401	3 396	21 057	4 173	3 444	331			11
29 610	2 855	18 317	4 331	3 919	188			12
27 124	2 410	17 248	3 652	3 534	280			平成28年 1月
25 928	2 408	16 130	3 643	3 511	236			2
31 084	3 030	19 620	4 267	3 981	186			3

つづき

(3) IC別出入り交通量

単位 台

区分	長岡料金所	長岡南越路 料金所	新潟西-1 料金所	新潟西-2 料金所	新潟亀田 料金所	巻潟東 料金所	三条 料金所	燕 料金所	中之島見附 料金所	西山料金所
	平成23年度	5 450 881	722 835	7 967 425	1 003 613	4 655 625	2 030 367	5 325 055	5 021 743	888 779
24	5 583 628	791 687	8 551 055	1 001 620	3 341 839	2 066 877	5 288 152	4 961 061	924 835	
25	5 811 968	837 636	8 839 648	1 083 323	3 375 967	2 137 005	5 317 057	5 064 088	934 116	
26	5 472 075	742 144	8 380 476	948 804	3 038 229	1 948 223	4 865 664	4 696 695	847 573	
27	5 522 311	762 367	8 465 442	944 527	2 999 944	1 922 118	4 854 073	4 712 940	860 298	
平成27年4月	448 778	59 397	681 290	74 728	235 582	150 827	390 074	377 278	67 747	
5	478 424	66 023	747 046	76 873	260 107	166 073	424 277	405 503	77 166	
6	447 679	60 677	687 067	75 350	241 703	154 340	396 479	386 987	66 699	
7	481 423	65 616	737 899	81 485	264 714	167 700	419 735	418 769	78 790	
8	532 845	77 376	811 887	85 755	290 605	189 024	452 130	449 306	99 557	
9	475 092	67 722	734 544	79 910	261 937	166 844	421 916	399 733	77 037	
10	499 339	70 270	753 139	85 986	270 743	174 531	442 630	422 295	79 244	
11	459 659	66 131	707 083	82 125	253 425	164 025	416 021	394 938	72 500	
12	451 681	60 612	683 366	80 354	247 774	156 031	395 285	387 270	65 422	
平成28年1月	381 077	53 911	593 031	71 566	213 857	137 086	347 657	324 899	53 150	
2	392 077	51 902	601 867	69 160	207 461	134 864	342 999	341 149	54 446	
3	474 237	62 730	727 223	81 235	252 036	160 773	404 870	404 813	68 540	

資料 東日本高速道路(株)新潟支社長岡管理事務所

10-8 JR貨物発着状況

単位 t

区分	区 分		総 数	コ ン テ ナ
	発 着	送 着		
平成23年度	79 657	79 657	79 657	79 657
24	75 124	75 124	75 124	75 124
25	100 545	100 545	100 545	100 545
26	88 796	88 796	88 796	88 796
27	108 067	108 067	108 067	108 067
	91 750	91 750	91 750	91 750
	120 720	120 720	120 720	120 720
	95 780	95 780	95 780	95 780
	133 879	133 879	133 879	133 879
	99 198	99 198	99 198	99 198

資料 日本貨物鉄道(株)南長岡駅

柏崎料金所	米山料金所	柿崎料金所	上越料金所	小千谷料金所	越後川口料金所	小出料金所	六日町料金所	湯沢料金所	区分
2 096 844	454 172	940 564	3 607 805	1 098 278	825 224	979 211	1 388 405	1 875 122	平成23年度
2 127 005	471 300	948 907	3 674 686	1 150 087	835 965	1 007 577	1 445 904	2 040 943	24
2 120 585	479 438	946 486	3 787 513	1 146 450	849 436	1 014 096	1 435 565	2 000 952	25
1 951 254	436 515	851 114	3 522 629	1 052 648	802 304	942 412	1 329 445	2 005 035	26
1 936 999	446 995	835 338	3 519 185	1 061 890	803 026	940 039	1 329 365	2 083 830	27
157 599	35 512	67 564	318 053	80 114	59 691	74 744	102 615	153 703	平成27年4月
170 225	42 526	75 067	319 113	97 456	72 656	91 619	126 411	173 957	5
158 442	34 057	66 673	277 771	83 020	64 196	75 987	105 214	127 607	6
186 058	46 607	74 007	316 441	92 173	70 933	82 329	113 657	156 149	7
187 315	59 803	83 994	356 561	114 627	87 807	96 933	137 732	191 718	8
168 524	39 918	70 823	312 037	95 473	73 664	85 000	117 282	150 532	9
171 599	40 386	72 478	319 763	97 657	76 315	100 789	129 343	164 199	10
160 825	35 875	70 612	289 660	90 544	70 813	77 833	111 390	136 235	11
155 411	30 053	66 337	269 671	83 466	60 981	71 118	99 519	165 912	12
132 692	25 350	60 179	227 340	72 413	51 185	57 566	93 125	235 364	平成28年1月
130 252	24 801	57 677	226 985	69 515	52 973	54 870	90 016	215 424	2
158 057	32 107	69 927	285 790	85 432	61 812	71 251	103 061	213 030	3

10-9 JR乗車人員数

単位 人

区分	平成23年度	乗車人員		区 分
		総数	1日平均	
平成23年度	23年	4 680 408	12 788	
	24	4 885 890	13 386	
	25	5 081 895	13 923	
	26	5 399 810	14 794	
	27	4 923 485	13 489	
長岡駅		4 242 395	11 623	
宮内駅		337 260	924	
越後川口駅		75 920	208	
来迎寺駅		192 355	527	
泊駅		75 555	207	

- 1 平成23年度から駅社員、委託社員配置駅のみを対象としました。
 - 2 塚山駅は平成27年6月から無人化されました。
- 資料 東日本旅客鉄道(株)

10-10 電話機施設状況

単位 回線

各年度3.31現在

年 度	電 話 加 入				人 等		公 衆 電 話			
	総 数	加 入 電 話		I S D N	合 計	一 般	デジタル			
合 計		事務用	住宅用					事務用	住宅用	
平成23年度	90 700	79 900	17 630	62 270	10 800	9 380	1 420	522	288	234
24	78 547	69 259	15 305	53 954	9 288	8 284	1 004	484	258	226
25	70 628	62 577	13 649	48 928	8 051	7 345	706	472	244	228
26	65 537	58 351	12 527	45 824	7 186	6 652	534	457	232	225
27	61 007	54 522	11 254	43 268	6 485	6 037	448	431	200	231

1 I S D N合計に64メソバースは含みません。

2 平成24年度から「電話加入等」欄は、長岡市だけでなく、市内通話料金(昼間3分8.5円(税抜))で通話できる区域(出雲崎町、小千谷市、見附市)の契約数が全て含まれています。

資料 東日本電信電話(株)新潟支店

10-11 郵便施設数

年 度	郵 便 局 株 式 会 社			郵 便 事 業 株 式 会 社					
	総 数	郵 便 局	簡 易 局	総 数	支 店	集配センター	切手類販売所	郵便ポスト(差出箱)	
平成23年度	80	64	16	12	3	3	9	445	552
24	80	65	15	12	3	3	9	456	520
25(～9/30)	79	65	14	12	3	3	9	465	520

年 度	日 本 郵 便 株 式 会 社					
	総 数	郵 便 局	【再掲】 旧集配センター	簡 易 局	切手類販売所	郵便ポスト (差出箱)
平成25年度 (10/1～)	79	65	9	14	465	520
平成26年度 27	79	65	9	14	419	513
		78	65	9	13	427
					427	514

1 平成24年10月1日に郵便事業(株)と郵便局(株)は統合して日本郵便(株)となりました。基本的に郵便物の配達には長岡郵便局、長岡西郵便局、栃尾郵便局及び旧集配センターを受け持つ郵便局で行っています。

2 旧集配センターの数には、長岡市を一部受け持っている川口集配センター及び竹沢集配センターを含みます。資料 日本郵便(株)長岡郵便局

II 電気・ガス・上下水道

産業別電力年別需要量

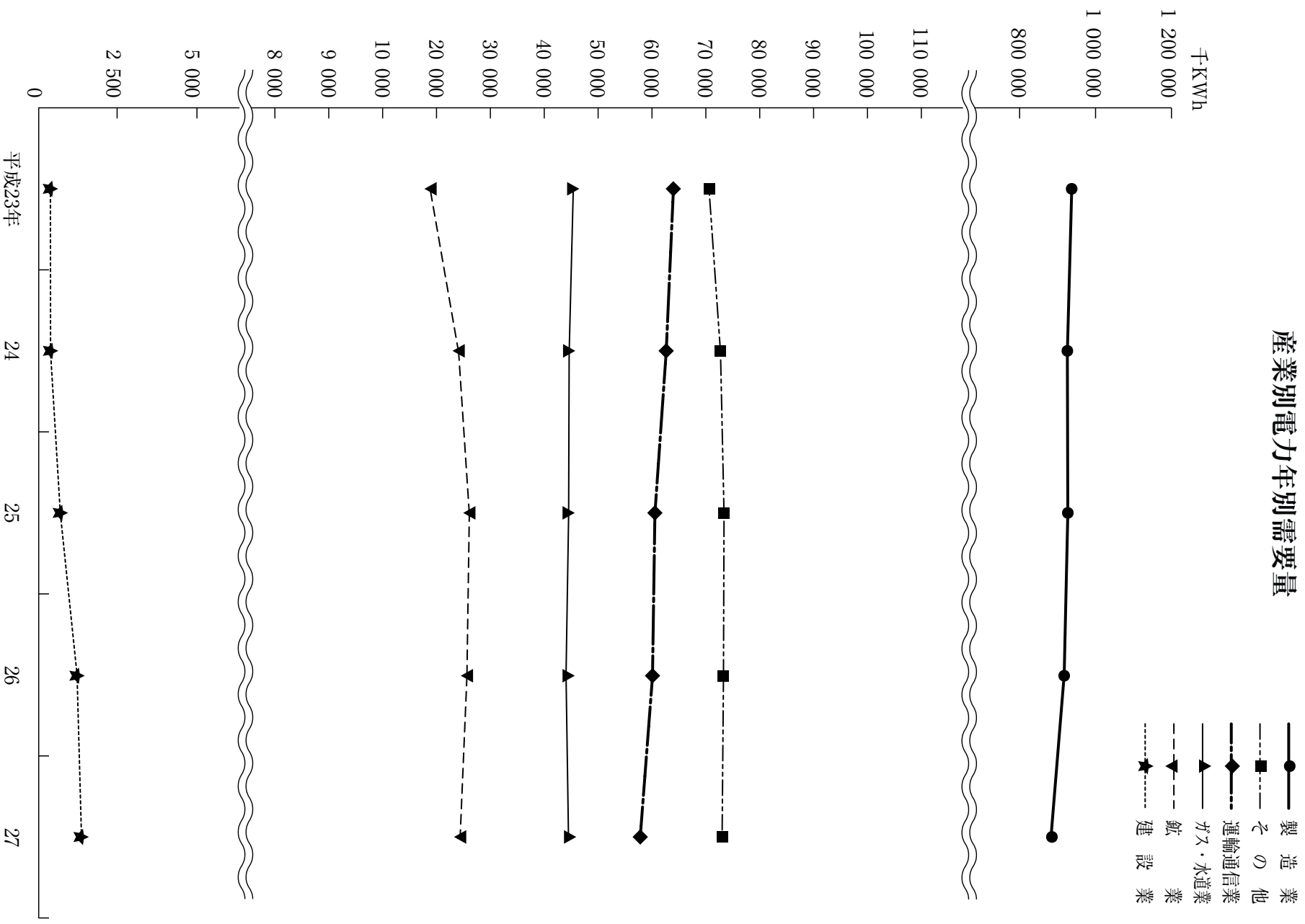

公共下水道（水洗化）普及状況

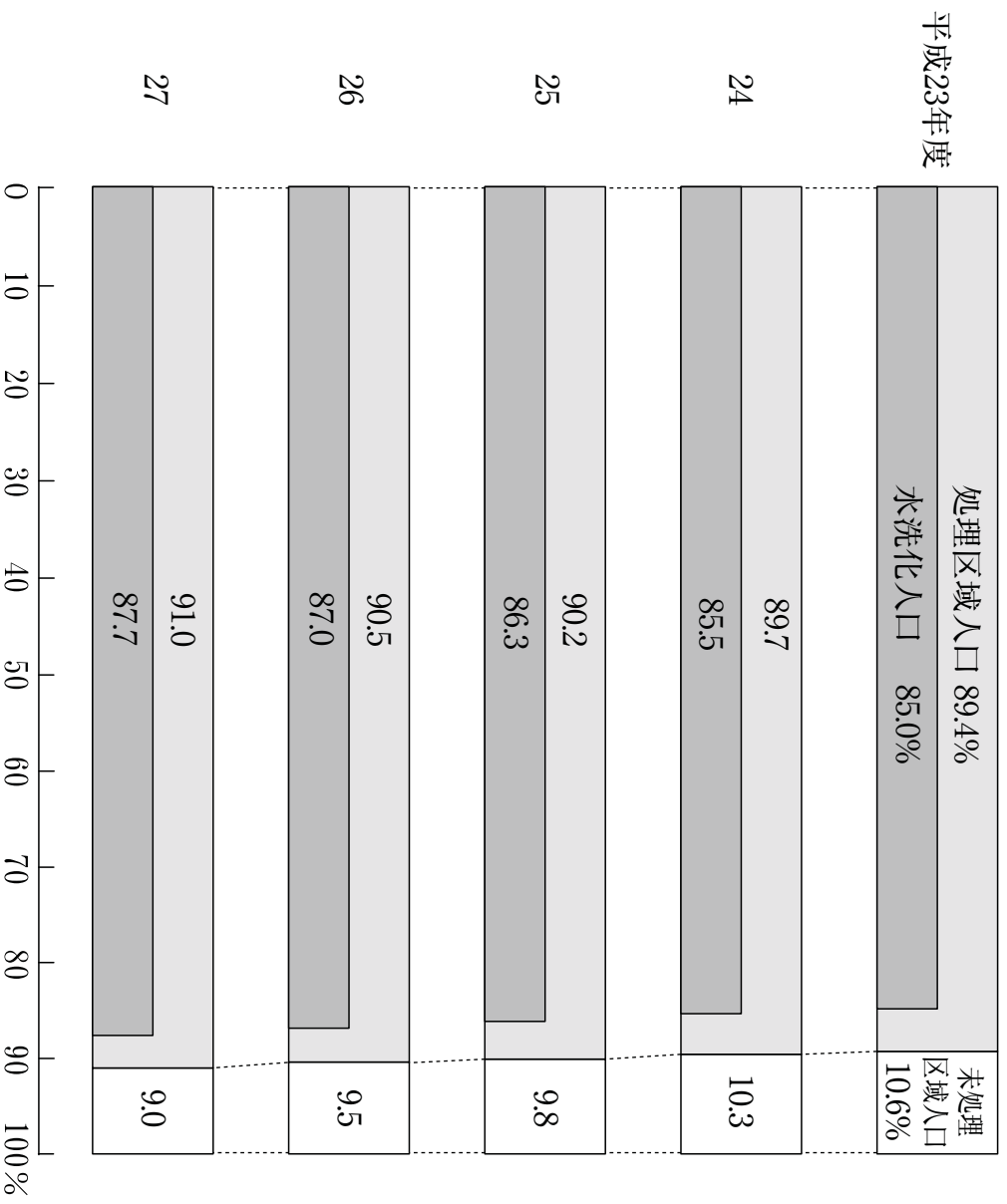

11-1 電 灯 需 要 量

単位 千kWh

年 度	定額電灯 (含街路灯)		従量電灯 A・B		従量電灯 C	
	口 数	使 用 量	口 数	使 用 量	口 数	使 用 量
平成23年度	44 475	22 925	130 279	480 903	8 727	107 271
24	45 180	22 770	129 988	477 630	8 815	108 365
25	45 714	22 425	129 809	458 996	8 903	106 289
26	46 073	21 763	129 923	442 513	9 072	104 246
27	46 471	20 969	130 093	428 985	8 823	97 794

この資料は長岡営業所管内の市町村計で旧長岡市、旧栃尾市、旧三島町、旧与板町、旧中之島町、旧越路町、旧小国町、旧山古志村、旧川口町、見附市、小千谷市と刈羽村・柏崎市の一部が含まれています。

資料 東北電力 (株) 長岡営業所

11-2 電 力 需 要 量

単位 千kWh

年 度	小口電力 (50kW未満)		小口電力 (50kW以上)		業務用電力	
	口 数	契 約 電 力	口 数	契 約 電 力	口 数	契 約 電 力
平成23年度	32 423	165 320	109 343	1 151	136 377	330 762
24	31 697	161 810	107 250	1 146	136 879	333 917
25	31 036	158 500	97 426	1 144	133 682	335 359
26	30 505	156 489	95 635	1 133	133 800	331 417
27	29 990	154 717	90 094	1 119	126 583	322 279
					1 427	146 055
						430 800

1 この資料は長岡営業所管内の市町村計で、旧長岡市、旧栃尾市、旧三島町、旧与板町、旧中之島町、旧越路町、旧小国町、旧山古志村、旧川口町、見附市、小千谷市と刈羽村・柏崎市の一部が含まれています。

2 「小口電力」のうち、「50kW未満」は低圧供給で動力のみをいい、「50kW以上」は高圧供給で、「50kW以上500kW未満」のものをいいます。(主に工場などで使用)

3 「業務用電力」は契約電力50kW以上2000kW未満のものをいいます。(主に事務所・ビル・商業施設などで使用)

資料 東北電力 (株) 長岡営業所

11-3 消 費 電 力 量

単位 千kWh

年 度	総 数	電 灯			電 力			
		計	従 量 (ABCの合計)	定 額 (公衆灯含む)	そ の 他	計	一 般 電 力 及 び そ の 他 の 電 力	大 口 電 力 500kW以上
平成23年度	2 521 798	758 631	588 174	22 925	147 532	1 763 167	959 335	803 832
24	2 548 040	763 287	585 995	22 770	154 522	1 784 753	990 501	794 252
25	2 495 028	743 788	565 285	22 425	156 078	1 751 240	956 412	794 828
26	2 456 279	723 544	546 759	21 763	155 022	1 732 735	944 723	788 012
27	2 391 932	704 471	526 779	20 969	156 723	1 687 461	903 231	784 230

この資料は長岡営業所管内の市町村計で旧長岡市、旧栃尾市、旧三島町、旧与板町、旧中之島町、旧越路町、旧小国町、旧山古志村、旧川口町、見附市、小千谷市と刈羽村・柏崎市の一部が含まれています。

資料 東北電力 (株) 長岡営業所

11-4 産 業 別

単位 千kWh

区 分	総 数	飲 業	建設業	製 造					
				計	食料品	繊維工業	木材木製品	化学工業	窯 業 土石製品
平成23年度	1 134 594	18 685	316	935 478	126 710	49 387	37 654	13 083	7 001
24	1 128 169	23 938	321	923 780	126 911	44 020	37 901	11 826	7 799
25	1 130 187	25 934	638	925 025	125 359	42 082	37 491	8 672	7 810
26	1 119 429	25 486	1 179	915 214	122 430	39 021	39 441	8 808	7 351
27	1 106 509	24 646	1 326	905 271	124 519	40 046	39 753	8 754	6 470

- 1 この資料は長岡営業所管内の市町村計で旧長岡市、旧栃尾市、旧三島町、旧与板町、旧中之高町、旧越路町、旧小国町、旧山古志村、旧川口町、見附市、小千谷市と刈羽村・柏崎市の一部が含まれています。
- 2 契約50kWh以上（契約種別では高压電力プラス大口電力）の数です。
- 資料 東北電力（株）長岡営業所

11-5 都 市 ガ ス 施 設 状 況

年 度	ガスホルダー			導管延長数 (m)				メーター 取付個数
	基 数	容 量	総 数	本 支 管	供 給 管			
平成23年度	11	254 500	1 663 097.4	1 484 936.1	178 161.3		82 644	
24	11	254 500	1 700 688.0	1 511 771.2	188 916.8		82 604	
25	11	254 500	1 700 408.9	1 511 604.1	188 804.8		82 887	
26	12	379 000	1 714 646.8	1 524 867.3	189 779.5		83 056	
27	11	376 000	1 731 055.7	1 540 861.9	190 193.8		83 474	

- 1 北陸ガス（管轄：長岡地域・越路地域・三島地域・栃尾地域・与板地域）・見附市ガス上下水道局（管轄：中之島地域）・水道局（管轄：川口地域）の合計地域です。なお、山古志地域・小国地域・和島地域・寺泊地域は都市ガスが[※]無いため含まれていません。
- 2 平成26年度から水道局管轄分が北陸ガスへ譲渡され、北陸ガス（管轄：長岡地域・越路地域・三島地域・栃尾地域・与板地域・川口地域）に変更されました。
- 3 水道局の導管延長数は、決算統計数値の採用です。
- 4 ガスホルダー・導管延長数は、中之島地域を含みません。
- 資料 北陸ガス（株）・見附市ガス上下水道局

電力需要量

業	業					運輸 通信業	ガス・ 水道業	その他	区分		
	鉄鋼	金属製品	非鉄金属	一般機械 器具	電気機械 器具					輸送用 機械器具	その他
235	570	38 537	21 638	87 035	218 061	5 526	95 276	64 038	45 343	70 734	平成23年度
225	740	39 314	22 424	88 244	218 545	5 612	95 444	62 699	44 581	72 850	
223	847	38 561	21 471	88 693	229 307	5 702	96 030	60 596	44 485	73 509	25
218	764	38 880	27 381	89 745	221 088	5 654	96 651	60 150	43 998	73 402	26
217	943	38 880	24 629	85 651	216 445	5 360	96 821	58 115	44 145	73 006	27

11-6 都市ガス生産量及び販売量

年 度	生産量	購入量	業種別販売量					
			総 数	家庭用	商業用	工業用	医療用・公用	
平成23年度	114 157 433	1 962 360	112 949 045	37 794 245	11 422 945	45 476 280	18 255 575	
24	113 086 605	1 877 739	111 567 160	37 299 598	11 663 814	44 310 793	18 292 955	
25	111 174 459	1 906 761	109 808 569	36 683 253	11 381 987	43 778 646	17 964 683	
26	109 262 653	510 980	106 012 348	35 958 530	11 030 753	41 452 556	17 570 509	
27	105 613 434	496 060	103 283 231	34 521 644	10 484 514	41 555 144	16 721 929	

- 1 北陸ガス（管轄：長岡地域・越路地域・三島地域・栃尾地域・与板地域）・見附市ガス上下水道局（管轄：中之島地域）・水道局（管轄：川口地域）の合計数値です。なお、山古志地域・小国地域・和島地域・寺泊地域は都市ガスが無いため含まれていません。
- 2 平成26年度から水道局管轄分が北陸ガスへ譲渡され、北陸ガス（管轄：長岡地域・越路地域・三島地域・栃尾地域・与板地域・川口地域）に変更されました。
- 3 生産量は北陸ガス、購入量は見附市ガス上下水道局と水道局の数値です。
- 4 見附市ガス上下水道局の購入量は、全購入量を見附市と中之島地域の販売量の比率で按分した数値です。
- 資料 北陸ガス（株）・見附市ガス上下水道局・水道局

11-7 上水道施設

浄水場名	取水施設		浄水施設 (現在施設能力)				減菌装置	
	種類	取水能力 (認可水利権)	薬品沈でん池 処理量	沈でん時間	急速ろ過池 ろ過量	ろ過速度	台数	全容量
妙見浄水場	取水塔	m ³ /日 136 360	m ³ /日 142 000	時間 2.2	m ³ /日 118 000	m ³ /日 128	6	kg/h 368.0
柿浄水所	深井戸	2 100	/	/	/	/	2	4.1
越路浄水場	深井戸	5 845	/	/	/	/	2	5.5
大貝浄水場	取水塔	3 710	3 715	2.1	3 715	128	2	6.2
不動沢浄水場	取水塔	860	3 775	1.2	3 775	143	1	57.3
	深井戸	2 911						
寺泊浄水場	自然流入	9 670	11 200	2.3	11 200	118	4	211.1
枋尾浄水場	自然流入	15 040	13 800	3.6	10 400	130	3	15.4
与板浄水場	取水塔	8 720	8 700	6.0	8 700	127	5	47.6
村田浄水所	湧水	80	/	/	/	/	2	2.1

不動沢浄水場は、平成26年11月に浄水処理を休止し、妙見浄水場からの配水に切り替えました。

資料 水道局

11-8 上水道給水状況

年度	計画給水人口A			普及率			1日最大給水量			1日平均給水量			1人1日最大給水量
	人	件数	給水人口B	B/A	%	m ³	m ³	m ³	m ³	m ³	m ³		
平成23年度	274 047	103 971	273 922	99.9	99.9	117 099	102 092	0.427					
24	272 542	104 667	272 437	99.9	99.9	117 551	102 045	0.431					
25	271 230	105 497	271 097	99.9	99.9	111 132	100 650	0.411					
26	257 336	102 440	257 197	99.9	99.9	108 363	94 960	0.421					
27	267 567	107 180	267 430	99.9	99.9	112 647	98 163	0.421					

水道局と見附市ガス水道局(管轄：中之島地域)の合計数値です。

資料 水道局・見附市ガス上下水道局

能力及び配水量

平成28.3.31現在

配水施設 池 (配水塔含む)	有効容量	年 間	配 水 量				浄水場名
			一日最大	一日最小	一日平均		
面	m ³	m ³	m ³	m ³	m ³	m ³	
32	48 210	26 118 723	82 117	64 043	71 363	妙見浄水場	
3	700	278 391	1 201	307	761	柿 浄 水 所	
2	1 817	1 153 466	3 582	2 829	3 152	越路浄水場	
3	2 000	721 891	2 953	1 537	1 972	大貝浄水場	
4	1 230					不動沢浄水場	
9	5 010	1 918 193	6 292	4 821	5 241	寺泊浄水場	
31	8 498	2 290 592	7 598	5 264	6 258	栃尾浄水場	
11	3 498	1 968 089	6 194	4 894	5 377	与板浄水場	
1	16	20 202	75	43	55	村田浄水所	

11-9 上水道用途別給水量

年 度	配水総量	有収水総量	専 用 検					給水人口
			一般給水	浴場給水	臨時給水	消火水量等		
平成23年度	m ³	m ³	m ³	m ³	m ³	m ³	m ³	人
24	37 361 299	32 298 999	32 252 367	10 050	32 252	4 330	273 922	
25	37 246 460	32 298 145	32 281 444	—	13 430	3 271	272 437	
26	35 250 651	30 372 469	30 352 621	—	16 969	2 879	259 030	
27	34 660 429	29 897 773	29 883 875	—	11 454	2 444	257 197	
	35 927 566	31 092 429	31 072 583	—	17 526	2 320	267 430	

水道局と見附市ガス上下水道局(管轄：中之島地域)の合計数値です。

資料 水道局・見附市ガス上下水道局

11-10 簡易水道の状況

平成28.3.31現在

名	称	水	源	配水池容量	配水量	1日平均	m ³
虫亀	簡易水道	湧	水	185.4	34 335		93.8
山古志	簡易水道	表流	水	722.4	85 928		234.8
法末	簡易水道	地下水(深井戸)	水	80.0	6 385		17.4
八王子	小規模水道	湧	水	80.0	6 149		16.8
山野	小規模水道	湧	水	26.0	70		0.2
一之山	簡易水道	湧	水	126.0	32 428		88.6
新山	簡易水道	湧	水	70.6	7 694		21.0
上来伝	簡易水道	湧	水	93.6	7 144		19.5
まんさく	簡易水道	表流	水	271.8	25 347		69.3
明道	簡易水道	表流	水	157.4	23 468		64.1
中野俣地区	簡易水道	表湧	水	190.6	22 006		60.1
入東地区	簡易水道	表湧	水	243.6	22 041		60.2
山葵	谷簡易水道	表湧	水	79.6	6 799		18.6
川口中央	簡易水道	表伏湧	水	2 574.0	691 857		1 890.3
西倉	簡易水道	伏流	水	794.0	78 097		213.4

簡易水道事業は、市町村合併により平成17年度から開始しました。

資料 水道局

11-11 下水道施設状況

管延長
単位 m

年度	総数	管 (内径 mm)							開渠	
		計	φ300未満	φ300～400未満	φ400～1000未満	φ1000～1500未満	φ1500～2000未満	φ2000～φ3000以上		
平成23年度	1 920 422	1 879 477	1 463 771	139 401	189 794	48 965	23 068	10 170	4 308	40 945
24	1 937 684	1 896 739	1 477 510	140 671	191 470	49 470	23 137	10 173	4 308	40 945
25	1 952 132	1 911 187	1 487 960	141 430	192 522	50 496	23 647	10 723	4 409	40 945
26	1 957 739	1 916 794	1 493 035	141 536	192 611	50 496	23 984	10 723	4 409	40 945
27	1 988 008	1 946 900	1 517 957	142 427	196 047	51 353	23 984	10 723	4 409	41 108

資料 下水道課

11-12 下水道普及状況

年度	総人口 (A)	処理区域人口 (B)	水洗化人口 (C)	普及率 (B/A)		水洗化率 (C/B)
				人	人	
平成23年度	283 196	253 280	240 773	89.4	89.4	95.1
24	281 411	252 320	240 696	89.7	89.7	95.4
25	279 507	252 089	241 337	90.2	90.2	95.7
26	277 373	250 896	241 308	90.5	90.5	96.2
27	275 361	250 687	241 422	91.0	91.0	96.3

平成25年版から、この資料は住基法の一部改正に伴い、外国人口を含む数値です。
資料 下水道課

11-13 下水道処理状況

区	分	予定		実施		処理実績			
		処理面積 ha	処理人口 人	処理面積 ha	処理人口 人	処理水量 m ³		年間処分 汚泥等 t	
						年間	日平均		
平成23年度	長岡中央浄化センター	3 109	128 600	2 592	123 936	36 079 076	98 577	7 257	
	前川浄化センター	19	1 100	19	940	83 486	228	—	
	長岡浄化センター	3 903	98 600	2 832	88 835	12 330 554	33 690	5 387	
	中之島浄化センター	500	13 500	412	10 084	582 754	1 592	300	
	小国浄化センター	195	6 900	194	4 314	509 251	1 391	384	
	和島浄化センター	144	3 490	99	2 901	249 803	683	197	
	寺泊浄化センター	345	6 570	129	3 877	316 256	864	212	
	栃尾下水処理センター	710	14 310	571	16 374	2 108 650	5 761	1 741	
	24	長岡中央浄化センター	3 109	128 600	2 633	123 754	34 480 041	94 466	6 838
	前川浄化センター	19	1 100	19	927	79 152	217	—	
	長岡浄化センター	3 903	98 600	2 837	89 245	11 703 467	32 064	4 842	
	中之島浄化センター	500	13 500	415	10 054	601 874	1 649	339	
	小国浄化センター	195	6 900	194	4 230	497 165	1 362	360	
	和島浄化センター	144	3 490	99	2 791	245 625	673	202	
寺泊浄化センター	345	6 570	134	3 993	307 374	842	234		
25	栃尾下水処理センター	710	14 310	571	16 038	2 025 633	5 550	1 576	
長岡中央浄化センター	3 140	128 600	2 633	124 498	32 771 097	89 784	6 678		
前川浄化センター	19	1 100	19	920	76 385	209	—		
長岡浄化センター	3 834	79 900	2 837	89 708	11 732 684	32 144	5 670		
中之島浄化センター	500	13 500	430	10 168	652 700	1 788	367		
小国浄化センター	195	6 900	194	4 153	496 947	1 361	358		
和島浄化センター	144	3 490	99	2 731	248 509	681	192		
寺泊浄化センター	345	6 570	138	4 042	316 969	868	289		
26	栃尾下水処理センター	710	14 310	571	15 778	1 984 734	5 438	1 446	
長岡中央浄化センター	3 140	128 600	2 665	124 047	31 415 937	86 071	6 775		
前川浄化センター	19	1 100	19	920	78 501	215	—		
長岡浄化センター	3 834	79 900	2 993	89 438	11 894 586	32 588	5 060		
中之島浄化センター	500	13 500	437	10 274	696 261	1 908	377		
小国浄化センター	195	6 900	194	4 043	506 833	1 389	351		
和島浄化センター	144	3 490	99	2 681	242 254	664	184		
寺泊浄化センター	345	6 570	138	4 047	299 047	819	252		
27	栃尾下水処理センター	710	14 310	571	15 446	1 975 660	5 413	1 403	
長岡中央浄化センター	3 140	128 600	2 690	124 113	29 498 048	80 596	6 954		
前川浄化センター	19	1 100	19	924	79 453	217	—		
長岡浄化センター	3 834	79 900	3 027	89 762	11 948 851	32 647	4 763		
中之島浄化センター	493	10 640	445	10 257	716 696	1 958	392		
小国浄化センター	195	6 900	194	3 929	491 879	1 344	317		
和島浄化センター	144	3 490	99	2 644	242 014	661	180		
寺泊浄化センター	345	6 570	149	3 925	290 885	795	238		
28	栃尾下水処理センター	710	14 310	571	15 133	1 950 216	5 328	1 467	

1 川東地区（長岡中央浄化センター）の処理開始は昭和51年9月1日です。

2 川西地区（長岡浄化センター）の処理開始は昭和60年7月1日です。

3 前川地区（前川浄化センター）の処理開始は昭和63年3月28日です。

資料 下水道課・長岡中央浄化センター

12 市民生活

市内総生産（実額）の推移

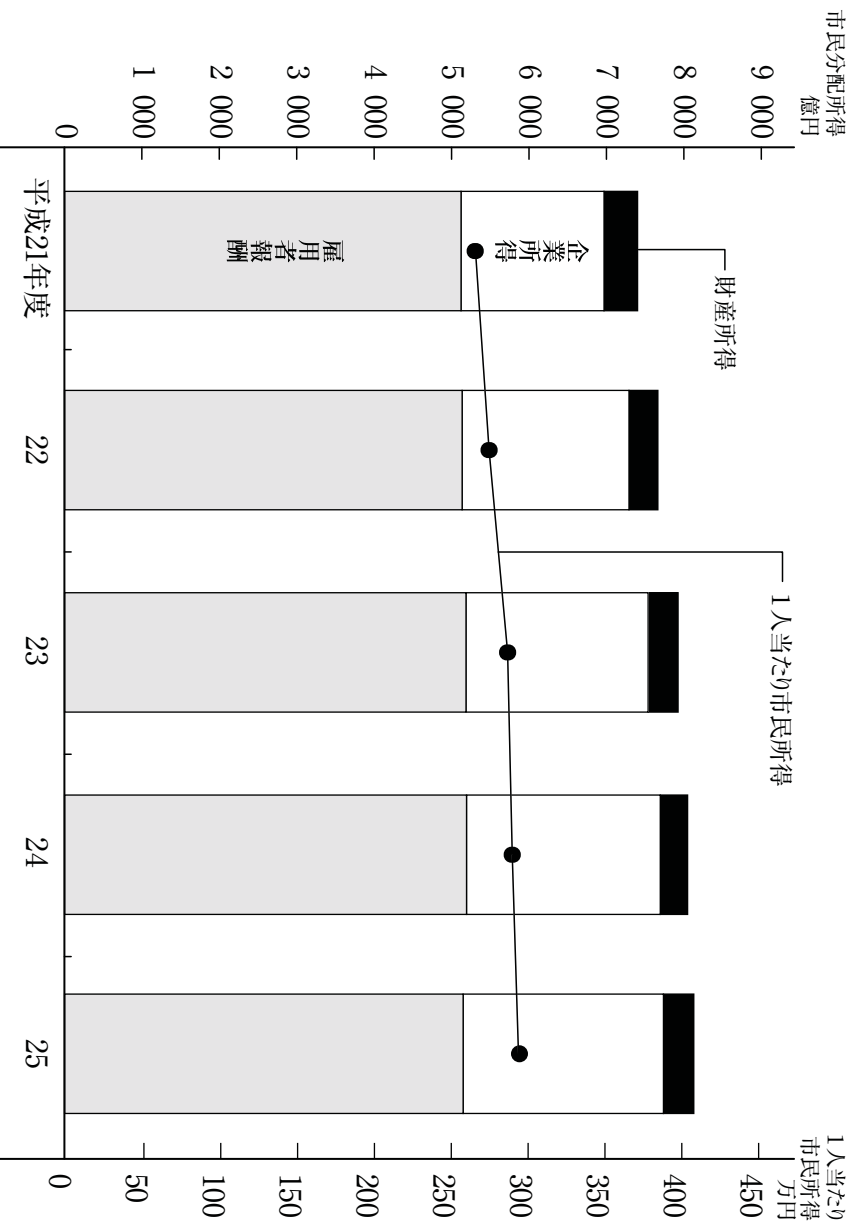
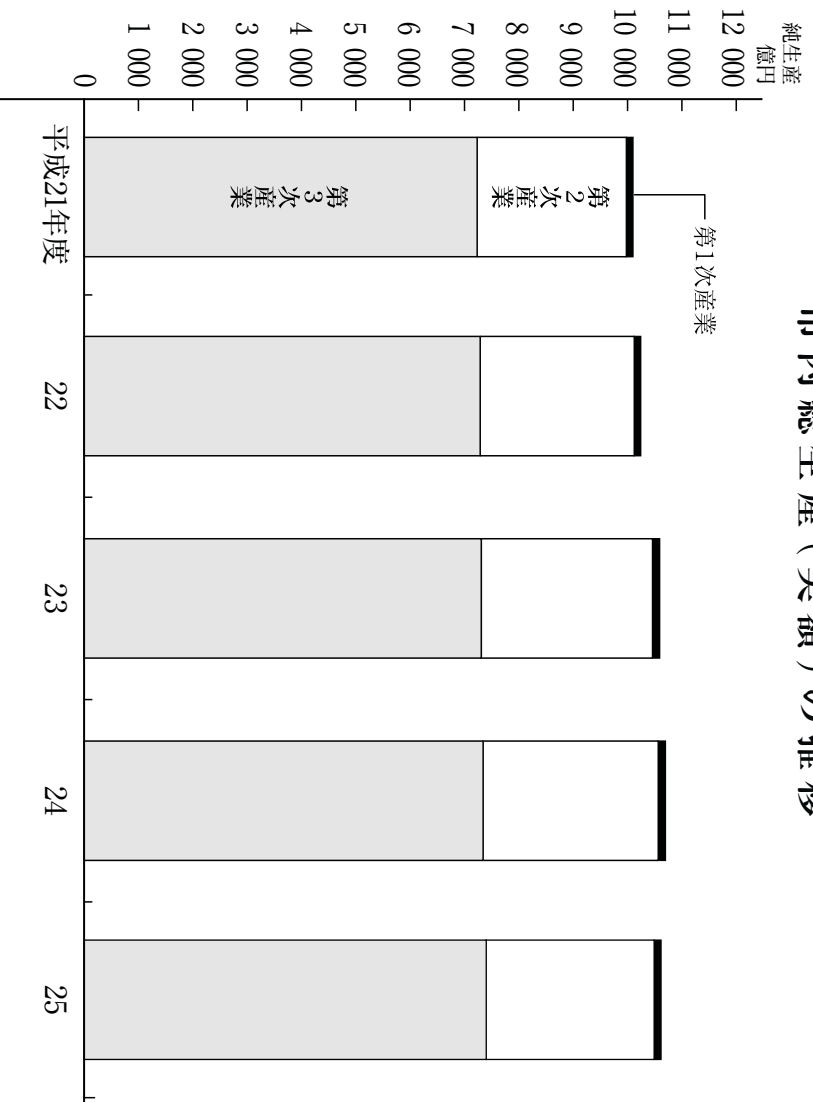

12-1 消費生活相談受付状況

区分	受付件数	内容別相談案件数														
		計	安全・衛生	役務品質	品質・機能	法規・基準	価格・料金	計量・量目	表示・広告	販売方法	契約(解約)	接客応対	包装・容器	施設・設備	買物相談	生活知識
平成23年度	2,001 (1,840)	2,994 (2,839)	30 (28)	155 (132)	41 (36)	180 (179)	2 (2)	39 (35)	994 (987)	1,249 (1,238)	187 (185)	1 (1)	2 (2)	18 (18)	12 (12)	24 (24)
24	2,055 (1,876)	2,926 (2,831)	24 (22)	153 (148)	42 (36)	98 (98)	1 (1)	43 (42)	1,051 (1,046)	1,279 (1,257)	182 (179)	(-)	1 (1)	20 (20)	13 (13)	19 (19)
25	2,097 (1,865)	3,106 (2,975)	49 (49)	207 (199)	44 (31)	111 (110)	1 (1)	37 (31)	1,035 (1,026)	1,317 (1,296)	230 (228)	3 (3)	1 (1)	35 (35)	12 (12)	24 (24)
26	2,219 (2,035)	3,458 (3,362)	37 (36)	165 (161)	62 (51)	106 (106)	1 (1)	32 (31)	1,202 (1,198)	1,483 (1,462)	316 (315)	(-)	1 (1)	29 (29)	7 (7)	17 (17)
27	2,095 (1,894)	3,267 (3,150)	31 (30)	198 (191)	29 (24)	101 (99)	2 (2)	24 (21)	1,143 (1,139)	1,363 (1,350)	292 (289)	2 (2)	4 (3)	24 (24)	7 (7)	27 (27)
商品一般	616 (568)	1,004 (950)	21 (20)	121 (115)	10 (6)	32 (31)	1 (1)	15 (13)	327 (325)	339 (326)	114 (111)	1 (1)	2 (1)	7 (7)	5 (5)	9 (9)
商品一	115 (114)	146 (145)	(-)	(-)	3 (3)	1 (1)	(-)	2 (2)	78 (78)	56 (56)	5 (5)	(-)	(-)	1 (1)	(-)	(-)
食料	94 (85)	156 (145)	6 (6)	18 (17)	(-)	6 (5)	(-)	4 (3)	55 (55)	48 (45)	15 (14)	(-)	(-)	1 (1)	2 (2)	1 (1)
住居	75 (71)	132 (127)	5 (5)	32 (30)	2 (2)	2 (2)	1 (1)	2 (2)	32 (32)	36 (34)	20 (19)	(-)	(-)	(-)	(-)	(-)
光熱水	15 (12)	19 (16)	(-)	1 (1)	(-)	3 (3)	(-)	(-)	4 (4)	7 (6)	2 (2)	(-)	(-)	1 (1)	(-)	1 (1)
被服	71 (66)	128 (123)	3 (2)	12 (12)	(-)	4 (4)	(-)	5 (4)	42 (42)	48 (48)	10 (10)	1 (1)	(-)	1 (1)	(-)	1 (1)
保健衛生	40 (36)	69 (65)	2 (2)	7 (7)	1 (1)	2 (2)	(-)	2 (2)	21 (21)	20 (20)	11 (11)	(-)	(-)	(-)	(-)	3 (3)
教養娯楽	109 (98)	188 (176)	3 (3)	26 (25)	2 (1)	4 (4)	(-)	(-)	50 (50)	63 (58)	36 (35)	(-)	(-)	2 (2)	1 (1)	1 (1)
車両・乗り物	52 (49)	90 (86)	2 (2)	11 (11)	(-)	5 (5)	(-)	21 (20)	20 (20)	40 (38)	9 (9)	(-)	1 (1)	(-)	(-)	2 (2)
土地・建物・設備	40 (32)	67 (58)	(-)	14 (12)	2 (2)	5 (5)	(-)	20 (19)	17 (17)	17 (17)	5 (5)	(-)	1 (1)	1 (1)	(-)	2 (2)
他の商品	5 (5)	9 (9)	(-)	(-)	(-)	(-)	(-)	4 (4)	4 (4)	4 (4)	1 (1)	(-)	(-)	(-)	(-)	(-)
役務	1,352 (1,290)	2,263 (2,200)	10 (10)	77 (76)	19 (18)	69 (68)	1 (1)	9 (8)	816 (814)	1,044 (1,024)	178 (178)	1 (1)	2 (2)	17 (17)	2 (2)	18 (18)
商品関連役務	166 (149)	289 (271)	5 (5)	49 (48)	4 (3)	21 (21)	(-)	1 (1)	40 (39)	101 (91)	61 (61)	(-)	2 (2)	2 (2)	3 (3)	3 (3)
クレーニング	11 (11)	22 (22)	(-)	6 (6)	(-)	2 (2)	(-)	1 (1)	5 (5)	2 (2)	6 (6)	(-)	(-)	(-)	(-)	(-)
レンタカー・リース・貸借	82 (69)	130 (116)	4 (4)	12 (11)	2 (1)	9 (9)	(-)	15 (14)	15 (14)	60 (51)	24 (24)	(-)	2 (2)	(-)	(-)	2 (2)
工事・建築・加工	60 (56)	115 (111)	1 (1)	25 (25)	2 (2)	8 (8)	(-)	19 (19)	19 (19)	35 (34)	22 (22)	(-)	(-)	2 (2)	(-)	1 (1)
修理・補修	12 (12)	20 (20)	(-)	6 (6)	(-)	2 (2)	(-)	1 (1)	1 (1)	3 (3)	8 (8)	(-)	(-)	(-)	(-)	(-)
管理・保管	1 (1)	2 (2)	(-)	(-)	(-)	(-)	(-)	(-)	(-)	1 (1)	1 (1)	(-)	(-)	(-)	(-)	(-)
役務一般	17 (17)	24 (24)	(-)	(-)	(-)	(-)	(-)	6 (6)	(-)	17 (17)	1 (1)	(-)	(-)	(-)	(-)	(-)
金融・保険サービス	188 (178)	257 (227)	(-)	2 (2)	4 (4)	3 (3)	1 (1)	50 (49)	50 (49)	153 (148)	19 (19)	(-)	(-)	2 (2)	1 (1)	1 (1)
運輸・通信サービス	698 (694)	1,278 (1,274)	2 (2)	9 (9)	3 (3)	17 (17)	(-)	2 (2)	592 (592)	613 (611)	39 (39)	(-)	(-)	(-)	(-)	1 (1)
教育サービス	15 (15)	27 (27)	(-)	(-)	(-)	2 (2)	(-)	8 (8)	8 (8)	14 (14)	3 (3)	(-)	(-)	(-)	(-)	(-)
教養・娯楽サービス	54 (52)	86 (84)	1 (1)	3 (3)	1 (1)	7 (7)	(-)	28 (28)	28 (28)	33 (32)	9 (9)	(-)	(-)	1 (1)	(-)	(-)
保健・福祉サービス	55 (43)	79 (67)	1 (1)	8 (8)	4 (4)	8 (7)	(-)	16 (16)	16 (16)	18 (17)	14 (14)	(-)	(-)	3 (3)	(-)	7 (7)
他の役務	138 (124)	217 (203)	1 (1)	5 (5)	2 (2)	10 (10)	(-)	1 (1)	69 (69)	90 (89)	26 (26)	(-)	(-)	9 (9)	(-)	4 (4)
内職・副業なぞみ講	5 (5)	8 (8)	(-)	(-)	(-)	(-)	(-)	4 (4)	4 (4)	4 (4)	(-)	(-)	(-)	(-)	(-)	(-)
他の行政サービス	16 (13)	18 (15)	(-)	1 (1)	1 (1)	1 (1)	(-)	3 (3)	3 (3)	1 (1)	6 (6)	(-)	(-)	(-)	(-)	2 (2)
他の相談	127 (36)	(-)	(-)	(-)	(-)	(-)	(-)	(-)	(-)	(-)	(-)	(-)	(-)	(-)	(-)	(-)

1 相談によってはいくつかの内容に該当する場合があります。

2 () 内は、苦情相談の数で内書きです。

資料 消費生活センター

12-2 産 業 別

単位 百万円

区 分	実 額				
	平成21年度	平成22年度	平成23年度	平成24年度	平成25年度
総 数	1 010 928	1 029 816	1 060 908	1 078 988	1 070 741
第 1 次 産 業	12 232	118 66	13 184	13 688	12 701
農 林 水 産	11 769	11 394	12 678	13 127	12 169
	325	325	336	421	393
	138	147	170	140	139
第 2 次 産 業	275 059	286 736	316 396	323 397	308 884
鉱 製 建 造 設	38 499	38 577	46 093	47 833	49 001
	168 787	173 401	196 961	197 240	182 312
	67 773	74 738	73 342	78 324	77 571
第 3 次 産 業	719 106	725 728	724 041	734 515	740 033
電 気 卸 売 業	20 458	20 995	20 096	19 582	19 736
金 融 業	122 550	128 090	134 481	133 448	136 815
運 送 業	45 921	45 602	43 159	41 514	40 624
通 信 業	144 797	146 603	144 515	145 008	145 978
報 道 業	41 486	40 979	41 008	41 196	39 813
報 告 業	28 567	28 360	29 184	30 144	31 451
情 報 通 信 業	183 754	183 744	177 621	186 706	190 005
サ ー ビ ス 業	110 518	107 897	107 643	108 534	107 014
政 府 非 営 利 団 体	21 055	23 458	26 334	28 383	28 597
対 家 計 民 間 非 営 利 団 体					
輸 入 品 に 課 さ れ る 税 ・ 関 税	9 407	10 369	12 470	12 926	14 209
総 資 本 形 成 に か か る 消 費 税 (控 除)	4 876	4 883	5 183	5 538	5 086

平成22年3月31日合併市町村の数値を含みます。

資料 県統計課

12-3 市 民

単位 百万円

区 分	実 額				
	平成21年度	平成22年度	平成23年度	平成24年度	平成25年度
総 数	740 051	766 189	792 249	804 638	812 663
雇 用 者 報 酬	512 057	513 436	518 381	519 136	514 729
財 産 所 得 (非 営 利 団 体)	40 879	37 289	38 656	35 303	39 189
一 般 政 府 計	△ 5 579	△ 7 317	△ 8 109	△ 8 562	△ 5 538
対 家 計 民 間 非 営 利 団 体	45 384	43 470	45 943	43 037	43 853
	1 074	1 136	822	828	874
企 業 所 得 (法 人 企 業 の 分 配 所 得 受 払 後)	187 115	215 464	235 212	250 199	258 745
民 間 法 人 企 業	96 765	119 944	141 704	154 046	161 065
公 的 企 業	△ 2 971	△ 1 230	△ 1 170	△ 549	△ 1 088
個 人 企 業	93 321	96 750	94 678	96 702	98 768
(1 人 当 た り 市 民 所 得) (千 円)	2 605	2 711	2 816	2 875	2 920

平成22年3月31日合併市町村の数値を含みます。

資料 県統計課

市内総生産(実額)

対前年度増加率(%)				構 成 比 (%)				
22/21	23/22	24/23	25/24	平成21年度	平成22年度	平成23年度	平成24年度	平成25年度
1.9	3.0	1.7	△ 0.8	100.0	100.0	100.0	100.0	100.0
△ 3.0	11.1	3.8	△ 7.2	1.2	1.2	1.2	1.3	1.2
△ 3.2	11.3	3.5	△ 7.3	1.2	1.1	1.2	1.2	1.1
0.0	3.4	25.3	△ 6.7	0.0	0.0	0.0	0.0	0.0
6.5	15.6	△ 17.6	△ 0.7	0.0	0.0	0.0	0.0	0.0
4.2	10.3	2.2	△ 4.5	27.2	27.8	29.8	30.0	28.8
0.2	19.5	3.8	2.4	3.8	3.7	4.3	4.4	4.6
2.7	13.6	0.1	△ 7.6	16.7	16.8	18.6	18.3	17.0
10.3	△ 1.9	6.8	△ 1.0	6.7	7.3	6.9	7.3	7.2
0.9	△ 0.2	1.4	0.8	71.1	70.5	68.2	68.1	69.1
2.6	△ 4.3	△ 2.6	0.8	2.0	2.0	1.9	1.8	1.8
4.5	5.0	△ 0.8	2.5	12.1	12.4	12.7	12.4	12.8
△ 0.7	△ 5.4	△ 3.8	△ 2.1	4.5	4.4	4.1	3.8	3.8
1.2	△ 1.4	0.3	0.7	14.3	14.2	13.6	13.4	13.6
△ 1.2	0.1	0.5	△ 3.4	4.1	4.0	3.9	3.8	3.7
△ 0.7	2.9	3.3	4.3	2.8	2.8	2.8	2.8	2.9
△ 0.0	△ 3.3	5.1	1.8	18.2	17.8	16.7	17.3	17.7
△ 2.4	△ 0.2	0.8	△ 1.4	10.9	10.5	10.1	10.1	10.0
11.4	12.3	7.8	0.8	2.1	2.3	2.5	2.6	2.7
10.2	20.3	3.7	9.9	0.9	1.0	1.2	1.2	1.3
0.1	6.1	6.8	△ 8.2	0.5	0.5	0.5	0.5	0.5

所得の分配(実額)

対前年度増加率(%)				構 成 比 (%)				
22/21	23/22	24/23	25/24	平成21年度	平成22年度	平成23年度	平成24年度	平成25年度
3.5	3.4	1.6	1.0	100.0	100.0	100.0	100.0	100.0
0.3	1.0	0.1	△ 0.8	69.2	69.4	70.0	70.1	69.6
△ 8.8	3.7	△ 8.7	11.0	5.5	5.0	5.2	4.8	5.3
△ 31.2	△ 10.8	△ 5.6	35.3	△ 0.8	△ 1.0	△ 1.1	△ 1.2	△ 0.7
△ 4.2	5.7	△ 6.3	1.9	6.1	5.9	6.2	5.8	5.9
5.8	△ 27.6	0.7	5.6	0.1	0.2	0.1	0.1	0.1
15.2	9.2	6.4	3.4	25.3	29.1	31.8	33.8	35.0
24.0	18.1	8.7	4.6	13.1	16.2	19.1	20.8	21.8
58.6	4.9	53.1	△ 98.2	△ 0.4	△ 0.2	△ 0.2	△ 0.1	△ 0.1
3.7	△ 2.1	2.1	2.1	12.6	13.1	12.8	13.1	13.3
4.1	3.9	2.1	1.6					

12-4 主要品目の

単位 円

品目	単位	平成23年	平成24年	平成25年	平成26年	平成27年
うるち米(コシヒカリ)	1袋(5kg)	1 982	2 290	2 343	2 197	2 047
もち米	1kg	535	544	541	590	648
食席	席	350	326	298	294	341
即席	1個	129	131	130	131	138
小麦	1袋(1kg)	202	212	217	217	214
あさば(まさば、切り身)	100g	86	86	93	103	110
い塩	〃	73	69	67	80	84
塩た	〃	79	81	81	93	105
煮た	〃	140	141	146	158	154
か牛	〃	354	381	383	475	411
豚肉	〃	219	217	216	217	219
鶏肉	〃	111	127	139	147	161
ハム	〃	812	793	760	816	903
牛乳(配達)	〃	236	225	220	252	199
鶏卵	〃	190	187	175	190	136
牛乳(配達)	〃	118	118	120	129	136
鶏卵	〃	201	197	200	199	202
牛乳(配達)	1本・180mL	109	109	109	111	112
鶏卵	1パック(10個入り)	219	219	218	230	238
キハ	1kg	139	147	161	168	188
ねね	〃	168	164	195	187	231
ねね	〃	556	578	533	544	617
ねね	〃	295	262	274	287	346
ねね	〃	141	168	162	151	180
ねね	〃	214	210	207	220	219
ねね	〃	585	573	576	607	636
ねね	〃	1 400	1 400	1 400	1 422	1 418
ねね	〃	238	239	241	247	253
ねね	〃	815	726	631	746	810
ねね	〃	18	19	20	190	209
ねね	〃	87	81	78	88	87
ねね	〃	94	95	92	1 041	920
ねね	1kg	531	543	481	607	615
ねね	〃	467	568	461	504	520
ねね	〃	526	611	569	569	616
ねね	〃	887	853	941	948	960
ねね	〃	196	192	200	207	238
ねね	〃	305	284	292	274	279
ねね	〃	251	249	249	259	256
ねね	〃	248	251	239	205	201
ねね	〃	196	198	198	200	199
ねね	〃	251	249	271	248	223
ねね	〃	115	73	60	58	62
ねね	〃	70	428	451	525	560

この表は、総務省所管のもとに実施されている小売物価統計調査の結果です。
資料 庶務課

年 平 均 小 売 価 格

品 目	単 位	平成23年	平成24年	平成25年	平成26年	平成27年
紅茶	1箱・25袋	198	198	34		
紅茶	1袋				81	89
紅茶	10袋					
インスタントコーヒー	1本・100g	645	698	681	713	766
インスタントコーヒー	100g					
清酒 (13度以上16度未満)	紙容器入り1本・2000mL	942	945	929	989	964
ビール	1パック・350mL×6缶	1 092	1 088	1 087	1 111	1 113
ウイスキー (40度以上41度未満)	1本・700mL	1 221	1 175	1 158	1 166	1 157
中華ソーヤソース	1杯	567	567	567	584	590
家賃 (民営)	1皿	657	657	657	677	683
電気代 (1～120kWh)	1か月3.3㎡	3 783	3 771	3 833	3 746	3 779
電気代 (1～120kWh)	1kWh	17	17	17	18	13 147
ガロバガス	1月あたり (441kWh)	4 786	4 998	5 128	5 447	5 282
灯油	1か月146.5L	8 302	8 665	8 881	9 138	9 214
水道料	1か月10㎡	1 679	1 697	1 794	1 888	1 474
電気	18L	2 866	2 866	2 866	2 921	2 948
電気	1か月20㎡					
電気	1台 (5F7又は6F7・40～450L)	136 261	137 083	138 356	167 901	166 361
電気	1台 (全自動・7kg)	64 650	67 311	52 144	62 507	63 384
電気	1個	1 728	1 738	1 747	1 838	2 379
電気	1本	905				
電気	1本		1 165	1 170	1 202	1 209
電気	1本	273	273	257	284	281
電気	1箱・1kg	297	296	294		
電気	1kg				267	273
電気	1枚	2 650	2 817	2 928	2 492	2 809
電気	1足	689	664	612	623	646
電気	〃	501	517	517	536	540
電気	〃	5 733	5 800	5 800	5 800	6 134
電気	〃	5 800	5 800	5 322	5 006	5 382
電気	1枚	177	177	178	188	189
感冒薬 (総合胃腸薬)	1箱44包	1 399	1 308	1 321	1 325	1 382
感冒薬 (総合胃腸薬)	1箱56包	1 509	1 541	1 471	1 442	1 725
バス代 (初乗運賃)	1回	170	170	170	170	260
バス代 (一般バス) (7km)	〃					
バス代 (初乗運賃)	〃	660	660	660	675	1 490
タクシー代 (初乗運賃)	〃					
タクシー代 (4km)	1台	25 800	27 281	31 259	30 356	34 948
自家用車	1L	146	146	156	165	139
ガソリン (レギュラー)	1台					
授業料 (公立高等学校)	1か年	—	—	—	118 800	118 800
フィルム (カラー27枚撮、3本入)	1パック	1 280				
新聞代 (朝刊)	1か月	3 925	3 007	3 007	3 072	3 093
新聞代 (朝刊)	〃					
新聞代 (朝刊)	〃	1 345	1 315	1 225	1 251	1 280
放送受信料 (NHK・口座振替等)	〃	15 169	15 390	15 573	15 966	16 315
宿泊料 (平日1泊2食、税・サービス料込み)	1人					
化粧品	1回	4 000	4 000	4 000	4 050	
化粧品	〃	8 194	8 194	8 194	8 369	
化粧品	1個130g又は135g・3個入り	231	235	233	216	226
化粧品	1本・140g	156	136	147	148	152

12-5 市民相談

区分	総数	暮らし・住まい				家族			健康・医療	
		生計問題	年金問題	職業・生業問題	住宅問題	家族問題	結婚問題	離婚問題	健康・衛生問題	医療問題
平成23年度	(416)	(15)	(2)	(14)	(28)	(18)	(5)	(84)	(2)	(3)
	1 415	71	2	38	49	89	9	266	6	6
	(315)	(15)	(—)	(2)	(28)	(12)	(5)	(59)	(—)	(—)
24	1 123	29	(—)	12	47	95	10	206	(—)	2
	(300)	(8)	(—)	(11)	(18)	(12)	(4)	(68)	(—)	(—)
25	1 446	36	2	45	62	125	13	273	6	7
	(278)	(13)	(2)	(7)	(20)	(12)	(1)	(54)	(1)	(2)
26	1 544	45	2	50	94	103	10	259	4	11
	(325)	(12)	(2)	(5)	(16)	(19)	(7)	(82)	(—)	(1)
27	1 650	56	10	44	84	197	22	238	3	11

() 内は内書きで弁護士・司法書士相談分です。

資料 市民窓口サービス課

12-6 酒類消費状況

単位 kℓ

区分	平成22年度	平成23年度	平成24年度	平成25年度	平成26年度
	総消費量	19 560	20 507	22 029	20 285
清酒	3 199	3 256	3 899	3 129	2 925
焼酎	161	152	144	154	147
ビール	1 544	1 592	1 632	1 611	1 536
果実酒	234	247	256	260	258
甘味酒	6 426	6 547	7 244	6 404	6 229
果汁	427	492	546	577	597
ワイン	11	10	13	13	13
カクテル	198	207	211	224	240
その他	10	8	8	8	8
発泡酒	1 969	1 861	1 727	1 574	1 651
アルコール	470	571	615	556	648
原材料	3 728	4 331	4 603	4 756	4 722
その他	1 183	1 232	1 131	1 017	934

1 この資料は長岡税務署管内の計です。

2 「その他」欄は、その他の醸造酒、粉末酒及び雑酒の合計を示したものです。

資料 関東信越国税局

12-7 青果年間取扱数量及び金額

区分	総数量		野菜		果実		その他	
	数量	金額	数量	金額	数量	金額	数量	金額
平成23年	30 187	7 447 745	19 551	4 758 039	10 305	2 583 340	331	106 366
24	29 594	7 288 219	18 476	4 570 433	10 786	2 609 951	332	107 835
25	31 841	7 886 285	20 016	4 878 155	11 462	2 896 779	363	111 351
26	31 594	7 912 526	19 930	4 937 849	11 299	2 864 437	365	110 239
27	30 035	8 240 889	19 326	5 268 904	10 339	2 859 614	370	112 370
1月	1 980	608 751	1 265	387 248	685	211 212	31	10 292
2	2 183	624 723	1 374	386 234	779	230 369	29	8 120
3	2 291	677 671	1 535	440 358	726	228 528	29	8 785
4	2 473	739 015	1 863	538 380	573	189 876	36	10 759
5	2 398	744 555	1 917	564 834	437	169 893	44	9 828
6	2 489	687 416	1 829	496 962	630	181 850	31	8 605
7	2 800	658 721	1 311	379 503	1 464	271 832	26	7 386
8	2 637	715 204	1 212	348 271	1 402	359 432	23	7 500
9	2 424	709 221	1 596	465 456	800	234 716	27	9 049
10	3 262	719 873	2 244	474 702	991	237 075	27	8 096
11	2 565	580 760	1 652	348 245	884	223 620	29	8 896
12	2 532	774 979	1 526	438 713	968	321 210	38	15 055

資料 長岡中央青果(株)

事項別件数

療 生問題	法			律			福			社・教			育		そ の 他			区 分
	人権法 律問題	財 産 問 題	事 故 問 題	児童福祉・ 母子保健問題	教育・青 少年問題	心身障害者 福祉問題	(児) 母子・父 子福祉問題	老人福祉 問題	苦 問 題	その他								
(-) 21	(24) 90	(160) 441	(25) 47	(-) 4	(3) 3	(2) 4	(-) 1	(1) 21	(9) 102	(21) 146	平成23年度							
(-) 7	(25) 96	(116) 421	(15) 22	(1) 2	(4) 6	(1) 1	(2) 2	(-) 14	(3) 89	(27) 62	24							
(1) 19	(19) 50	(119) 515	(9) 29	(-) 1	(-) 8	(-) 1	(2) 3	(3) 35	(2) 86	(24) 131	25							
(-) 17	(21) 75	(101) 536	(19) 64	(1) 3	(1) 6	(-) 3	(2) 4	(2) 45	(3) 48	(3) 165	26							
(-) 35	(18) 63	(124) 547	(13) 57	(-) 1	(1) 5	(1) 5	(-) 1	(1) 28	(8) 103	(15) 141	27							

12-8 主要生産地別取扱数量及び販売金額順位表

(1) 野菜

取 扱 産 地 名	取 扱 数 量	平成27年		順 位	販 売 金 額		産 地 名	平 成 26 年
		産 地 名	数 量		金 額	金 額		
新 潟 道 南 部	4 667	新 潟 道 南 部	4 576	1	新 潟 道 南 部	1 349 388	新 潟 道 南 部	1 310 053
北 海 道	2 581	北 海 道	2 516	2	北 海 道	908 638	北 海 道	856 927
茨 城	1 967	茨 城	1 892	3	茨 城	435 171	茨 城	394 860
高 知	1 825	高 知	1 674	4	高 知	429 446	高 知	382 091
群 馬	1 544	群 馬	1 531	5	群 馬	383 206	群 馬	341 838
熊 本	1 132	熊 本	1 007	6	熊 本	322 519	熊 本	317 960
千 葉	972	千 葉	947	7	千 葉	215 360	千 葉	209 500
愛 知	851	愛 知	892	8	愛 知	164 616	愛 知	144 521
長 野	614	長 野	557	9	長 野	155 234	長 野	125 507
栃 木	501	栃 木	530	10	栃 木	118 845	栃 木	125 428

(2) 果実

取 扱 産 地 名	取 扱 数 量	平成27年		順 位	販 売 金 額		産 地 名	平 成 26 年
		産 地 名	数 量		金 額	金 額		
新 潟	3 879	新 潟	3 744	1	新 潟	841 113	新 潟	839 550
外 国	1 775	外 国	1 532	2	外 国	396 312	外 国	399 665
熊 本	1 736	熊 本	1 505	3	熊 本	365 077	熊 本	360 284
静 岡	784	静 岡	778	4	静 岡	252 622	静 岡	232 350
和 歌 山	711	和 歌 山	667	5	和 歌 山	204 130	和 歌 山	210 178
青 森	674	青 森	602	6	青 森	196 563	青 森	172 331
愛 媛	601	愛 媛	595	7	愛 媛	160 644	愛 媛	149 757
長 野	386	長 野	281	8	長 野	120 914	長 野	137 216
茨 城	164	茨 城	171	9	茨 城	111 817	茨 城	110 498
栃 木	148	栃 木	118	10	栃 木	50 283	栃 木	69 553

資料 長岡中央青果(株)

12-9 主要青果物県内、県外産別取扱数量及び金額 (平成27年)

(1) 野菜

区分	県内				県外			
	取扱量	比率	取扱額	平均単価	取扱量	比率	取扱額	平均単価
だいこん	t	%	千円	円	t	%	千円	円
きゅうり	746	16.3	65 593	88	1 473	10.0	158 771	108
たまねぎ	304	6.6	29 862	98	1 980	13.4	240 635	122
はくさい	6	0.1	801	130	1 677	11.4	192 495	115
きゅうり	37	0.8	1 804	49	678	4.6	72 255	107
にんじん	674	14.7	197 779	294	646	4.4	259 626	402
トマト	281	6.1	34 138	122	1 345	9.1	190 899	142
ばれいしょ	238	5.2	69 164	291	1 450	9.8	520 346	359
レタ	5	0.1	498	106	942	6.4	152 110	162
なす	0	0.0	27	99	242	1.6	68 217	282
ねぎ	47	1.0	11 277	239	755	5.1	305 117	404
ほうれんそう	149	3.2	36 574	246	168	1.1	64 148	381
かぶ	23	0.5	10 120	447	211	1.4	124 657	590
さといも	351	7.7	39 016	111	21	0.1	3 881	183
かんしょ	174	3.8	57 282	329	21	0.1	9 928	464
	14	0.3	2 230	164	500	3.4	114 876	230

1 なすは、丸なすを含みます。

2 比率は、全取り扱い青果物(野菜)に占める主要青果物(野菜)の比率です。

(2) 果実

区分	県内				県外			
	取扱量	比率	取扱額	平均単価	取扱量	比率	取扱額	平均単価
みかん	t	%	千円	円	t	%	千円	円
いよかん	—	—	—	—	2 223	33.7	494 301	222
甘夏みかん	—	—	—	—	363	5.5	59 203	163
キウイフルーツ	—	—	—	—	92	1.4	17 718	192
すいか	0	0.0	24	277	205	3.1	97 939	478
りんご	1 835	49.0	256 153	140	34	0.5	6 754	200
なし	0	0.0	17	346	991	15.0	313 756	317
いちご	185	4.9	42 811	232	6	0.1	1 851	306
もも	27	0.7	31 473	1 181	218	3.3	270 599	1 244
ぶどう	154	4.1	66 491	433	19	0.3	10 673	552
メロン	46	1.2	27 012	582	30	0.5	19 703	656
	132	3.5	40 111	303	106	1.6	46 384	436

1 なしは、西洋なしを含みます。

2 ももは、すもも、ネクタリンを含みます。

3 比率は、全取り扱い青果物(果実)に占める主要青果物(果実)の比率です。

資料 長岡中央青果(株)

13 教 育

高等学校卒業者の大学等進学率 (全国・新潟県・長岡市)

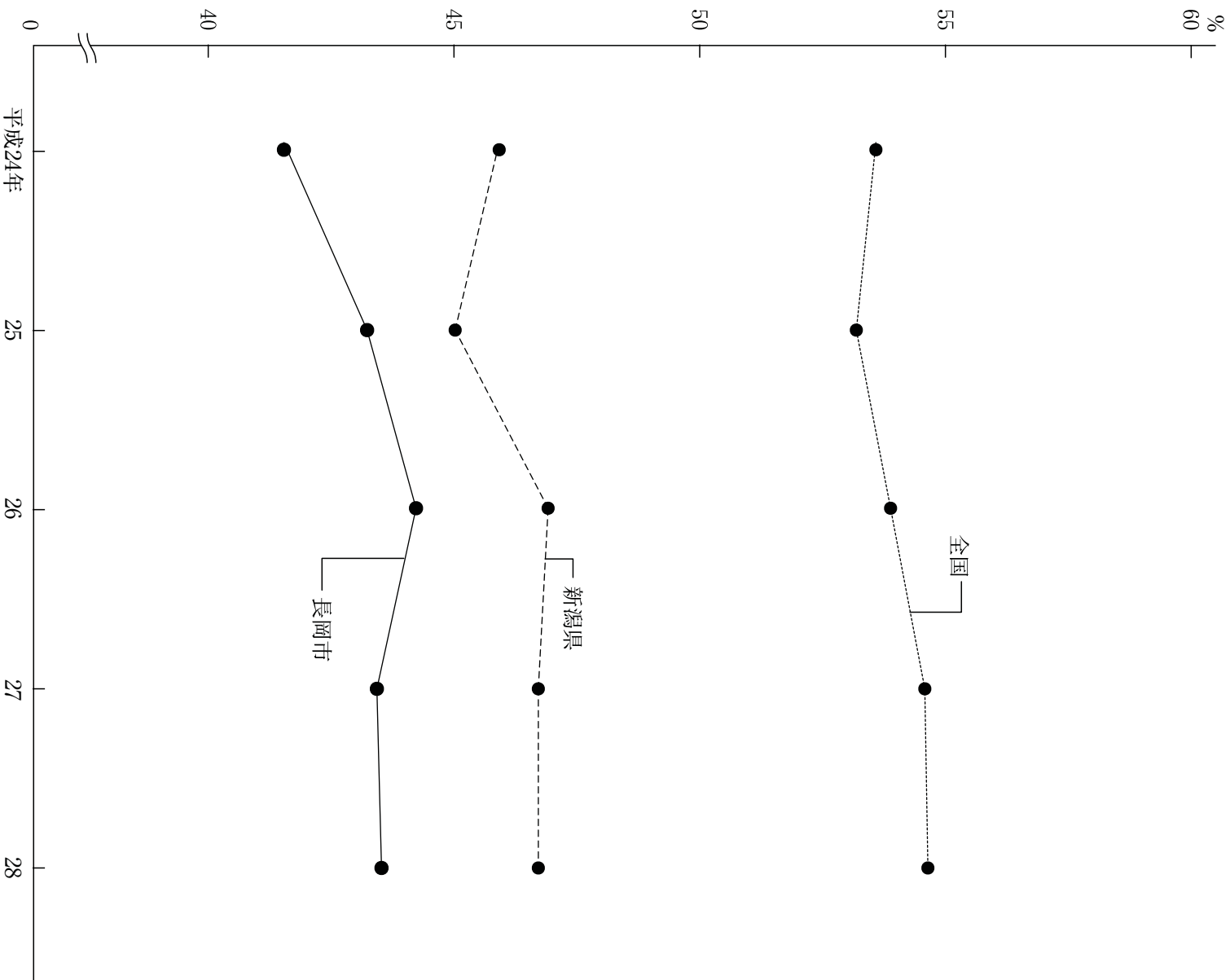

高等学校卒業者の産業分類別就職状況
(各年5月1日現在)

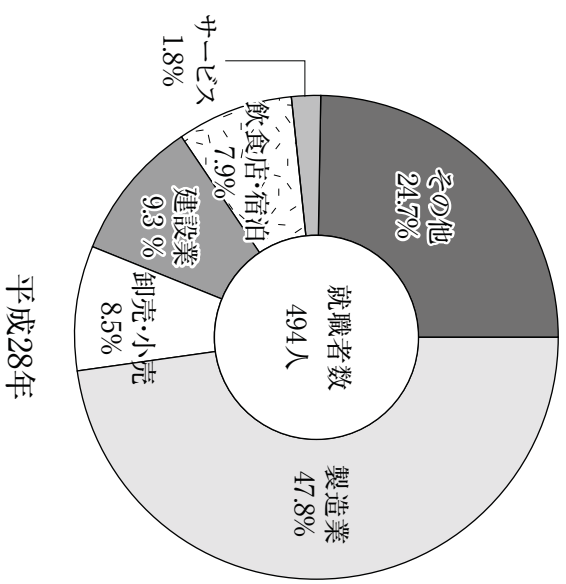
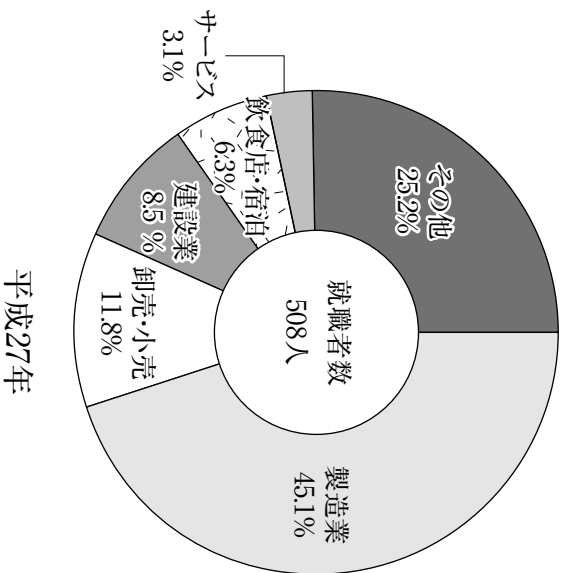

高等学校卒業者進路状況
(各年5月1日現在)

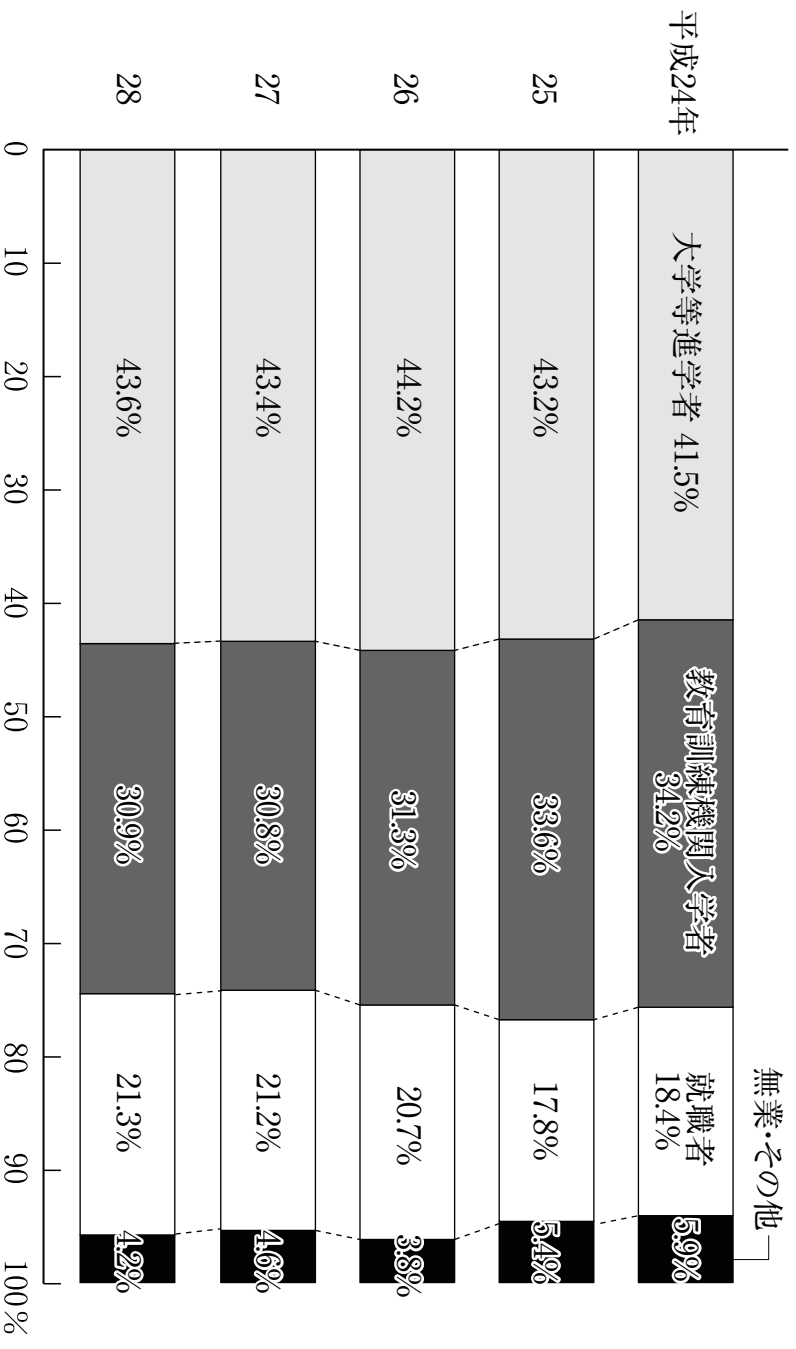

13-1 学校の概況

各年5.1現在

区分	学校数			本務教員数			生徒数			学級数						
	総数	国立	公立	国立	公立	私立	総数	国立	公立	私立	総数	国立	公立	私立		
平成24年	(1) 127	5	(1) 101	21	2 900	333 2 229	338 36 391	3 137 28 313	4 941 1 319	24 1 147	148					
25	(1) 127	5	(1) 101	21	2 913	335 2 235	343 35 756	3 056 27 848	4 852 1 313	24 1 140	149					
26	(1) 127	5	(1) 102	20	2 891	333 2 250	308 35 452	3 073 28 271	4 108 1 314	24 1 141	149					
27	(1) 127	5	(1) 102	20	2 955	337 2 240	378 35 429	3 120 27 995	4 314 1 352	24 1 175	153					
28	(1) 126	5	(1) 102	19	2 988	335 2 253	400 35 210	3 126 27 704	4 380 1 350	24 1 176	150					
幼稚園	9	1	2	6	63	5	9	49	698	59	72	567	36	3	4	29
幼保連携型認定こども園	10	—	—	10	205	—	—	205	1 461	—	—	1 461	63	—	—	63
小学校	60	1	59	—	1 030	19 1 011	—	14 089	372 13 717	—	671	12	659	—	—	
中学校	28	1	27	—	601	17 584	—	7 588	361 7 227	—	293	9	284	—	—	
高等学校	11	—	9	2	526	—	403	123 7 320	—	5 327 1 993	200	—	142	58		
高等専門学校	1	1	—	—	79	79	—	1 029 1 029	—	—	—					
大学	3	1	1	1	285	215	47	23 2 682	1 305 1 018	359						
特別支援学校	(1) 4	—	(1) 4	—	199	—	199	—	343	—	343	—	87	—	87	—

- 1 () 内数は分校の数で内書きです。
 - 2 高等学校は、全日制課程、定時制課程をそれぞれ1校としました。
 - 3 平成24年から、養護学校は総合支援学校となり、聾学校と併せて特別支援学校として集計しました。
 - 4 平成27年から、幼保連携型認定こども園を追加しました。
- 資料 庶務課

13-2 幼稚園の就園率

各年5.1現在

年次	就園率	幼稚園修了者			小学校1年生		
		総数	男	女	総数	男	女
平成24年	%	人	人	人	人	人	人
24	29.2	667	323	344	2 282	1 091	1 191
25	28.9	721	337	384	2 493	1 258	1 235
26	28.9	680	351	329	2 355	1 231	1 124
27	28.8	693	356	337	2 404	1 230	1 174
28	16.2	363	167	196	2 236	1 153	1 083

就園率は、幼稚園修了者÷小学校1年入学者×100です。

資料 庶務課

13-4 小学校別本務教員数、

区分	学校数	本務		教員数							総数			
		総計	数	校長	副校長	教頭	教諭	助教諭	講師	養護教諭		養護助教諭	栄養教諭	
平成24年	61	991	382	609	59	1	61	756	7	30	59	6	12	14 853
25	61	1 012	390	622	59	1	62	768	11	34	58	5	14	14 742
26	61	1 020	377	643	59	1	62	770	13	38	57	5	15	14 494
27	60	1 015	385	630	58	1	60	761	12	44	58	4	17	14 388
28	60	1 030	396	634	58	1	60	770	12	49	59	4	17	14 089
市立小計	59	1 011	382	629	58	—	59	755	12	49	58	4	16	13 717
阪上之	1	25	14	11	1	—	1	20	—	1	1	—	1	270
小島	1	14	4	10	1	—	1	11	—	—	1	—	—	204
小町	1	12	7	5	1	—	1	8	—	1	1	—	—	161
小田	1	11	4	7	1	—	1	8	—	—	1	—	—	119
小新	1	24	11	13	1	—	1	20	—	—	1	—	1	410
小川	1	22	11	15	1	—	1	17	—	1	1	—	1	362
小崎	1	25	11	14	1	—	1	21	—	1	1	—	—	457
小丸	1	23	9	14	1	—	1	19	—	—	1	—	—	311
小千	1	23	14	18	1	—	1	25	—	3	1	—	—	605
小富	1	32	11	21	1	—	1	27	—	1	1	—	—	637
小黒	1	12	4	8	1	—	1	9	—	—	1	—	—	128
小新	1	7	3	4	1	—	1	3	1	—	1	—	—	33
小桂	1	13	4	9	1	—	1	9	—	1	1	—	—	93
小浦	1	12	4	8	1	—	1	8	—	1	1	—	—	121
小柿	1	23	8	15	1	—	1	19	1	—	1	—	—	421

1 市立学校は、長岡市の学校番号順です。

2 西谷小学校は、平成27年3月31日に廃校になりました。

資料 学務課

13-3 幼稚園及び幼保連携型認定こども園の教員数及び園児数

各年5.1現在

区分	園数	教員数		園					児					学級数
		本務者	計	0歳	1歳	2歳	3歳	4歳	5歳	6歳	7歳	8歳		
平成24年	20	(9) 179	2 026	/					667	640	719	101		
25	20	(10) 178	1 933	/					570	682	681	101		
26	20	(19) 180	1 929	/					653	581	695	100		
27	20	(16) 248	2 084	30	71	61	674	643	605	102				
28	19	(13) 268	2 159	23	90	121	597	660	668	99				
幼稚園	9	(7) 63	698	/					204	247	247	36		
幼保連携型認定こども園	10	(6) 205	1 461	23	90	121	393	413	421	63				

- 1 () 内数は教育補助員数で内書きです。
 2 平成27年から幼稚園と幼保連携型認定こども園の内訳を掲載しました。
 資料 庶務課

児童数及び学級数

各年5.1現在

1年	児童数					学級数			区分
	2年	3年	4年	5年	6年	単式	複式	特別支援	
2 282	2 389	2 512	2 495	2 599	2 576	555	24	72	平成24年
2 493	2 278	2 382	2 509	2 486	2 594	550	23	80	25
2 355	2 477	2 285	2 386	2 501	2 490	556	22	88	26
2 404	2 354	2 460	2 289	2 380	2 501	556	18	95	27
2 236	2 397	2 346	2 457	2 282	2 371	546	24	101	28
2 181	2 330	2 287	2 392	2 222	2 305	534	24	101	市立小計
37	46	46	50	45	46	12	—	2	之上小
40	32	29	27	37	39	7	—	2	鳥町小
25	20	22	36	22	36	6	—	—	表中町小
21	18	18	32	17	13	6	—	1	神田町小
61	62	75	66	81	65	13	—	3	新川崎小
72	57	48	76	49	60	13	—	3	川崎丸小
75	89	63	79	78	73	16	—	2	四郎手小
43	57	60	52	49	50	12	—	3	千曾小
83	116	97	113	92	104	20	—	2	富条小
88	116	104	104	124	101	20	—	4	黒組小
19	24	21	22	21	21	6	—	2	新桂小
5	2	11	3	11	1	—	3	—	桂浦小
18	17	13	16	14	15	6	—	2	浦吉小
22	19	16	27	13	24	6	—	1	柿吉小
67	68	74	81	54	77	16	—	2	小計

つづき

区 分	学 校 数	本 数		校 長	副 校 長	教 頭	教 諭	員 助 教 諭	数				総 数		
		男	女						講 師	養 護 教 諭	養 護 助 教 諭	栄 養 教 諭			
川内組	1	13	5	8	1	—	1	10	—	—	—	1	—	1	139
小石太	1	31	11	20	1	—	1	26	—	—	—	1	—	—	537
坂田	1	31	11	20	1	—	1	23	—	—	—	1	—	—	448
日谷	1	8	4	4	1	—	1	5	—	—	—	—	—	—	48
山十	1	4	3	1	—	—	1	2	—	—	—	—	—	—	5
大才	1	9	3	6	1	—	1	5	—	—	—	—	—	—	43
津沢	1	12	4	8	1	—	1	8	—	—	—	—	—	—	88
日島	1	13	3	10	1	—	1	8	—	—	—	—	—	—	82
福下	1	37	14	23	1	—	1	31	—	—	—	—	—	—	661
関原	1	10	4	6	1	—	1	7	—	—	—	—	—	—	141
深日	1	9	4	5	1	—	1	5	—	—	—	—	—	—	44
大才	1	25	6	19	1	—	1	20	—	—	—	—	—	—	453
福下	1	31	10	21	1	—	1	24	—	—	—	—	—	—	518
川西	1	13	5	8	1	—	1	8	—	—	—	—	—	—	118
川本	1	10	4	6	1	—	1	6	—	—	—	—	—	—	65
大宮	1	39	13	26	1	—	1	33	—	—	—	—	—	—	717
大積	1	11	5	6	1	—	1	8	—	—	—	—	—	—	64
大望	1	6	2	4	1	—	1	3	—	—	—	—	—	—	28
大希	1	23	9	14	1	—	1	17	—	—	—	—	—	—	384
大豊	1	19	8	11	1	—	1	16	—	—	—	—	—	—	380
大田	1	20	8	12	1	—	1	16	—	—	—	—	—	—	296
大崎	1	25	9	16	1	—	1	17	—	—	—	—	—	—	330
大青	1	20	8	12	1	—	1	17	—	—	—	—	—	—	320
大中之島	1	20	9	16	1	—	1	17	—	—	—	—	—	—	320
大信	1	11	4	7	1	—	1	8	—	—	—	—	—	—	133
大越	1	9	3	6	1	—	1	6	—	—	—	—	—	—	99
大越	1	31	14	17	1	—	1	26	—	—	—	—	—	—	609
大越	1	14	5	9	1	—	1	10	—	—	—	—	—	—	163
大越	1	11	4	7	1	—	1	6	—	—	—	—	—	—	66
大野	1	23	9	14	1	—	1	19	—	—	—	—	—	—	309
大野	1	8	3	5	1	—	1	4	—	—	—	—	—	—	22
大志	1	9	1	8	1	—	1	5	—	—	—	—	—	—	39
大志	1	8	1	7	1	—	1	9	—	—	—	—	—	—	79
大海	1	13	5	8	1	—	1	6	—	—	—	—	—	—	46
大島	1	10	3	7	1	—	1	9	—	—	—	—	—	—	185
大泊	1	12	3	9	1	—	1	12	—	—	—	—	—	—	212
大津	1	15	5	10	1	—	1	9	—	—	—	—	—	—	171
大津	1	14	6	8	1	—	1	9	—	—	—	—	—	—	301
大尾	1	21	12	9	1	—	1	16	—	—	—	—	—	—	292
大尾	1	25	7	18	1	—	1	18	—	—	—	—	—	—	63
大尾	1	14	5	9	1	—	1	9	—	—	—	—	—	—	33
大塩	1	8	3	5	1	—	1	4	—	—	—	—	—	—	86
大塩	1	11	6	5	1	—	1	8	—	—	—	—	—	—	12
大塩	1	7	3	4	1	—	1	2	—	—	—	—	—	—	317
大野	1	21	7	14	1	—	1	16	—	—	—	—	—	—	239
大板	1	18	6	12	1	—	1	14	—	—	—	—	—	—	—
大板	1	19	14	5	—	—	—	—	—	—	—	—	—	—	—
大板	1	14	5	9	1	—	1	15	—	—	—	—	—	—	—
大板	1	19	14	5	—	—	—	—	—	—	—	—	—	—	—

新潟大学附属小

区分	児童数						学級数			特別支援
	1年	2年	3年	4年	5年	6年	単式	複式	数	
川内小学校	35	26	26	24	13	15	7	—	2	前宮上石太
小	106	87	82	98	78	86	19	—	3	宮上石太
小	70	71	82	80	71	74	16	—	3	石上石太
小	4	12	5	7	8	12	2	2	1	太石太
小	1	1	1	—	—	2	—	2	—	石上石太
小	3	4	10	8	9	9	4	1	—	石上石太
小	12	12	16	12	16	20	6	—	1	石上石太
小	17	7	17	19	12	10	6	—	1	石上石太
小	98	124	118	106	107	108	22	—	4	石上石太
小	15	23	28	26	24	25	6	—	1	石上石太
小	4	7	7	8	8	10	2	2	1	石上石太
小	60	86	76	76	83	72	16	—	3	石上石太
小	81	93	91	85	80	88	18	—	3	石上石太
小	25	26	20	19	15	13	6	—	1	石上石太
小	10	10	7	11	18	9	6	—	1	石上石太
小	110	136	112	143	106	110	24	—	4	石上石太
小	13	9	9	11	11	11	6	—	1	石上石太
小	1	3	8	4	3	9	—	3	—	石上石太
小	64	64	64	65	59	68	12	—	3	石上石太
小	54	62	59	62	67	76	13	—	2	石上石太
小	45	53	44	58	45	51	12	—	2	石上石太
小	55	67	48	60	57	43	13	—	2	石上石太
小	55	58	46	54	50	57	12	—	3	石上石太
小	24	15	28	19	24	23	6	—	1	石上石太
小	12	16	18	16	18	19	6	—	—	石上石太
小	108	100	117	99	107	78	20	—	4	石上石太
小	30	27	35	25	23	23	6	—	2	石上石太
小	11	10	7	10	14	14	4	1	1	石上石太
小	51	51	46	49	46	66	12	—	3	石上石太
小	6	3	3	6	1	3	2	2	—	石上石太
小	2	7	5	6	11	8	2	2	1	石上石太
小	15	15	13	11	15	10	6	—	2	石上石太
小	4	10	7	6	9	10	6	—	1	石上石太
小	31	24	28	33	37	32	6	—	1	石上石太
小	37	29	41	33	34	38	8	—	2	石上石太
小	34	30	22	27	25	33	7	—	1	石上石太
小	46	50	66	47	38	54	11	—	2	石上石太
小	45	40	56	47	43	61	12	—	2	石上石太
小	13	7	11	13	11	8	6	—	2	石上石太
小	3	4	7	5	9	5	—	3	1	石上石太
小	14	8	19	16	15	14	6	—	1	石上石太
小	1	1	4	1	2	3	—	3	—	石上石太
小	42	53	46	71	45	60	12	—	2	石上石太
小	38	46	35	32	48	40	9	—	3	石上石太
小	55	67	59	65	60	66	12	—	—	石上石太

新潟大学附属小

13-5 中学校別本務教員数、

区分	学校数	本務教員数												
		総数		数		校長	副校長	教頭	教諭	助教諭	講師	養護教諭	養護助教諭	栄養教諭
		計	男	女	女									
平成24年	28	635	361	274	27	1	29	498	4	42	27	1	2	6
25	28	631	358	273	27	1	29	501	3	35	27	1	2	6
26	28	614	353	261	27	1	29	493	1	27	27	2	2	7
27	28	608	347	261	27	1	29	495	—	20	27	3	3	6
28	28	601	336	265	27	1	28	484	1	22	27	2	2	9
市立中計	27	584	323	261	27	—	27	470	1	22	26	2	2	9
東南	1	29	19	10	1	—	1	25	—	1	1	—	—	—
南北	1	31	17	14	1	—	1	26	—	1	1	—	—	1
北栖	1	15	9	6	1	—	1	12	—	—	1	—	—	—
宮内	1	18	9	9	1	—	1	13	1	—	1	—	1	—
吉内	1	36	22	14	1	—	1	32	—	1	1	—	1	—
宮東	1	52	28	24	1	—	1	42	—	4	1	—	1	2
西東	1	43	23	20	1	—	1	34	—	5	1	—	—	1
江堤	1	29	17	12	1	—	1	25	—	—	1	—	—	—
山堤	1	22	11	11	1	—	1	19	—	—	1	—	—	—
岡本	1	9	6	3	1	—	1	5	—	1	1	—	—	—
大岡	1	13	7	6	1	—	1	9	—	1	1	—	—	—
大関	1	9	3	6	1	—	1	6	—	—	1	—	—	—
青島	1	22	10	12	1	—	1	19	—	—	1	—	—	—
青島	1	25	15	10	1	—	1	21	—	1	1	—	—	—
蕪島	1	17	11	6	1	—	1	14	—	—	1	—	—	—
越島	1	21	10	11	1	—	1	17	—	—	1	—	—	—
中山	1	25	10	15	1	—	1	20	—	1	1	—	—	1
中山	1	24	13	11	1	—	1	21	—	—	1	—	—	—
古志	1	20	13	7	1	—	1	15	—	2	1	—	—	—
山小	1	8	5	3	1	—	1	6	—	—	—	—	—	—
北寺	1	13	8	5	1	—	1	9	—	—	1	—	—	1
秋泊	1	12	6	6	1	—	1	8	—	—	1	—	—	1
列葉	1	22	13	9	1	—	1	17	—	1	1	—	—	1
与田	1	24	13	12	1	—	1	19	—	2	1	—	—	1
谷板	1	17	11	6	1	—	1	14	—	—	1	—	—	—
川口	1	14	6	8	1	—	1	11	—	—	1	—	—	—
新潟大学附属中	1	17	13	4	—	1	1	14	—	—	1	—	—	—

市立学校は、長岡市の学校番号順です。
資料 学務課

生徒数及び学級数

各年5.1現在

生徒数	徒数			学級数	特別支援	区分
	1年	2年	3年			
8 124	2 697	2 740	2 687	246	—	平成 24年
8 016	2 587	2 695	2 734	238	—	25
7 847	2 576	2 587	2 684	242	—	26
7 670	2 509	2 579	2 582	252	—	27
7 588	2 501	2 507	2 580	245	—	28
7 227	2 381	2 388	2 458	236	—	計
387	135	109	143	12	—	市立 中
441	163	148	130	13	—	東 南
164	47	65	52	6	—	北 栖
189	64	64	61	6	—	宮 内
556	168	188	200	17	—	吉 北
778	241	264	273	23	—	陽 岡
604	198	185	221	19	—	江 堤
397	145	127	125	13	—	山 岡
358	104	129	125	11	—	本 南
61	23	21	17	3	—	田 原
120	37	45	38	4	—	大 関
22	7	6	9	3	—	青 島
290	101	96	93	9	—	越 中
366	134	118	114	12	—	島 台
198	59	63	76	7	—	葉 岡
226	60	75	91	8	—	旭 中
304	95	99	110	10	—	越 中
349	123	119	107	11	—	三 山
225	97	65	63	7	—	小 北
15	4	6	5	3	—	古 島
106	46	30	30	4	—	志 志
104	29	42	33	4	—	山 小
227	74	71	82	7	—	北 寺
215	60	78	77	7	—	秋 泊
223	73	69	81	7	—	列 葉
184	55	61	68	6	—	与 田
118	39	45	34	4	—	川 口
361	120	119	122	9	—	新 潟 大 学 附 属 中

13-6 中学校進路別卒業者数

各年5.1現在

年次	卒業者総数		A 進学者				B	C	D	E	(再掲)特別支援学級卒業者				進 学 率 (%)			
	計	男	女	計	高等学校 全日制 定時制 通信制	高等 特別 支援 学校	教育訓 練機関 入学者	就 職 者	無 業 者	死亡 ・ 不詳	計	A	B	C		D + E		
												高等学校 全日制	高等学校 定時制	高等学校 通信制				
平成24年	2 644	1 349	1 295	2 636	2 375	105	29	90	37	—	1	5	2	42	42	—	—	99.7
25	2 569	1 294	1 275	2 560	2 285	113	35	99	28	—	—	7	2	47	47	—	—	99.6
26	2 622	1 339	1 283	2 607	2 318	116	33	99	41	1	—	14	—	54	54	—	—	99.4
27	2 576	2 561	2 248	136	31	97	49	—	—	12	3	52	52	—	—	99.4
28	2 478	2 465	2 152	132	43	84	54	1	1	11	—	68	68	—	—	99.5

1 進学者には、進学した者及び就職しながら進学した者が含まれます。

2 教育訓練機関入学者には、教育訓練機関に入学した者及び入学しつつ就職した者が含まれます。

3 教育訓練機関とは、専修学校、各種学校又は公共職業訓練施設等をいいます。

4 平成27年度より卒業者総数の男女別人数は掲載しません。

資料 学校教育課

13-7 高等学校別教員数、

(1) 全日制課程

区 分	学校数	本 務 教 員 数			生			
		総 数	男	女	総 数			
					計	男	女	計
平成 24 年	10	508	371	137	7 117	3 634	3 483	2 468
25	10	496	349	147	6 970	3 533	3 437	2 387
26	10	495	354	141	7 059	3 625	3 434	2 442
27	10	487	352	135	6 957	3 538	3 419	2 352
28	10	478	341	137	6 872	3 474	3 398	2 289
県 立 長 岡	1	62	49	13	949	492	457	321
県立長岡大手	1	53	39	14	831	329	502	280
県立長岡向陵	1	49	32	17	788	317	471	241
県立長岡農業	1	37	23	14	477	128	349	160
県立長岡工業	1	53	43	10	703	615	88	233
県立長岡商業	1	48	34	14	712	263	449	241
県立正徳館	1	17	10	7	123	90	33	30
県 立 栃 尾	1	36	22	14	296	166	130	113
私 立 中 越	1	123	89	34	979	553	426	345
私立帝京長岡	1	1	1	1	1 014	521	493	305

(2) 定時制課程

区分	学校数	本務教員数				生			
		総数	男	女	総数		男	女	計
					計	女			
平成24年	1	50	26	24	434	236	198	130	
25	1	49	25	24	411	219	192	131	
26	1	49	24	25	419	220	199	138	
27	1	47	25	22	448	230	218	140	
28	1	48	28	20	448	234	214	139	
県立長岡明德	1	48	28	20	448	234	214	139	

私立の本務教員数の内訳は、都合により掲載しません。

資料 庶務課

13-8 高等学校進路別卒業者数

各年5.1現在

年次	卒業者数				大学等 進学者数	教育訓練 関係 入学者	就職者	無死亡 不詳	大学等 進学者率	就職率
	総数	男	女	女						
平成24年	2 506	1 311	1 195	1 040	1 040	857	460	149	41.5%	18.4%
25	2 451	1 270	1 181	1 060	1 060	824	437	130	43.2%	17.8%
26	2 288	1 132	1 156	1 012	1 012	715	473	88	44.2%	20.7%
27	2 401	1 246	1 155	1 041	1 041	740	508	112	43.4%	21.2%
28	2 320	1 173	1 147	1 011	1 011	718	494	97	43.6	21.3

進学者には、進学した者及び就職しながら進学した者が含まれます。

資料 庶務課

13-9 高等学校卒業者の

年次	合計		農業・ 林業		漁業		鉱業		建設業		製造業		電気・ガス・ 熱供給・水道業		情報通信		運輸		卸売・ 小売	
	県内	県外	県内	県外	県内	県外	県内	県外	県内	県外	県内	県外	県内	県外	県内	県外	県内	県外	県内	県外
平成24年	435	25	2	—	—	—	4	—	46	3	227	2	9	1	1	2	6	2	24	1
25	437	28	7	—	—	—	6	—	37	4	200	1	11	1	—	—	13	2	34	7
26	452	21	7	—	1	—	7	—	52	1	198	2	5	2	4	1	15	4	30	1
27	472	36	1	1	1	—	10	—	36	7	223	6	8	1	2	—	17	2	52	8
28	452	42	3	—	—	—	9	—	43	3	232	4	6	3	—	—	11	6	35	7

資料 庶務課

学年		数						学級数	区分			
		2 学年		3 学年		4 学年						
男	女	計	男	女	計	男	女	計	男	女		
68	62	119	73	46	120	52	68	65	43	22	15	平成24年
58	73	112	63	49	110	67	43	58	31	27	15	
64	74	116	56	60	107	62	45	58	38	20	15	
77	63	129	60	69	125	60	65	54	33	21	15	
74	65	125	71	54	127	60	67	57	29	28	15	28
74	65	125	71	54	127	60	67	57	29	28	15	県立長岡明德

産業分類別就職状況

各年5.1現在

金融・保険業	不動産業	学術研究、専門・技術	飲食・宿泊	生活関連業	教育・学習支援	医療・福祉	複合サービス	サービス	公務	その他	年次											
												県内	県外	県内	県外	県内	県外	県内	県外	県内	県外	
—	2	4	1	29	1	29	1	7	—	8	2	11	8	—	平成24年							
2	—	9	—	40	4	23	2	—	27	—	4	—	10	3		10	4	—				
1	—	—	4	—	25	3	27	1	2	—	4	—	14	2		13	2	16	—			
2	—	3	—	6	1	29	3	3	20	—	—	25	1	9		—	10	3	18	3	—	
1	—	—	—	7	3	34	5	16	2	1	1	23	—	5	—	7	2	18	6	1	—	28

13-10 高等学校卒業者の

年次	総数		北海道	宮城	山形	福島	茨城
	男	女					
平成24年	22	3	—	2	—	—	—
25	18	10	—	2	—	—	—
26	14	7	—	3	—	2	—
27	29	7	—	3	—	1	—
28	25	17	—	3	—	—	—

年次	長野	岐阜	静岡	愛知	三重	京都
25	1	—	—	1	—	2
26	—	—	—	—	—	—
27	—	—	—	1	—	1
28	—	—	—	1	—	3

平成27年より都道府県別の人数は男女の合計となりました。

資料 庶務課

13-11 国立長岡工業高等専門学校教員数及び学生数

各年5.1現在

年次	本務教員数					兼務教員数	学生数							
	総数	学長	教授	准教授	講師		助教	助手	総数	機械工学科	電子制御工学科	物質工学科	環境都市工学科	電気電子システム工学科
平成24年	79	1	30	39	—	9	—	53	1 049	210	208	216	213	202
25	75	1	27	41	—	6	—	63	1 044	209	208	213	211	203
26	78	1	27	43	1	6	—	71	1 038	207	207	211	207	206
27	78	1	27	44	—	5	1	64	1 049	209	208	209	212	211
28	79	1	27	42	—	7	2	67	1 029	210	204	205	206	204

資料 国立長岡工業高等専門学校、庶務課

13-12 国立長岡技術

(1) 学部

年次	学 生														
	総数				機械工学	創造型工学	電気電子情報工学	物質材料	材料工学	環境工学	電気電子システム工学				
平成24年	1 259	96	103	468	592	20	107	154	24	110	167	13	61	61	
25	1 198	105	102	469	522	23	105	139	21	117	115	12	51	68	
26	1 236	107	118	491	520	23	116	129	22	126	121	15	59	57	
27	1 286	104	128	523	531	26	115	128	24	145	134	19	67	64	
28	1 305	91	119	528	567	27	124	133	23	154	150	15	—	68	70

資料 国立長岡技術科学大学、庶務課

(2) 大学院

年次	学 生																			
	工 学 修 士 課 程																			
	計		原子力安全工学専攻	機械創造工学専攻	電気電子工学専攻	経営情報システム工学専攻	材料開発工学専攻	建設環境システム工学専攻	生物機能物質材料工学専攻	環境社会工学専攻	一年次	二年次	一年次	二年次	一年次	二年次	一年次	二年次	一年次	二年次
平成24年	1 132	474 444	15	118 113	129 113	27 29	50 57	39 27	45 54	54 51	51	51	1	1	1	1	1	1	1	1
25	1 180	476 502	12	15 101	125 140	136 46	29 43	55 33	40 62	49 39	53	39	1	1	1	1	1	1	1	1
26	1 122	425 504	11	12 97	109 106	150 32	48 48	46 46	31 46	46 70	39 38	38	2	2	2	2	2	2	2	2
27	1 105	445 443	15	11 98	96 105	116 5	38 6	48 2	48 1	50 57	36 38	46	46	46	46	46	46	46	46	46
28	1 184	445 464	15	16 106	101 130	111	10	10	2	4	28	56	53	45	77	81				

資料 国立長岡技術科学大学、庶務課

13-13 国立長岡技術科学大学教員数

各年5.1現在

年次	本務教員数										兼務教員数
	総数	学長	副学長	教授	准教授	講師	助教	助手	一年次	二年次	
平成24年	213	1	5	73	79	3	51	1	159		
25	219	1	5	78	78	3	53	1	151		
26	214	1	5	81	73	3	50	1	145		
27	218	1	5	75	74	5	57	1	160		
28	215	1	5	79	71	4	54	1	36		

資料 国立長岡技術科学大学、庶務課

13-14 公立長岡造形

年次	学 生																
	総 数																
	計	一学年	二学年	三学年	四学年	一学年	二学年	三学年	四学年	一学年	二学年	三学年	四学年	一学年	二学年	三学年	四学年
平成24年	808	158	212	200	238	91	134	114	135	7	31	37	36	33			
25	803	247	150	199	207	133	87	126	118	7	37	29	36	34			
26	830	256	236	145	193	127	122	85	121	2	52	37	28	34			
27	895	265	249	235	146	122	125	125	81	2	62	47	35	30			
28	1 018	269	264	251	234	128	121	125	124	2	59	60	46	35			

資料 公立長岡造形大学、庶務課

13-15 公立長岡造形大学教員数

各年5.1現在

年 次	本 務 教 員 数							兼 務 教 員 数
	総 数	学 長	副学長	教 授	准教授	講 師	助 教 助 手	
平成24年	39	1	—	27	11	—	—	179
25	37	1	—	26	10	—	—	—
26	45	1	—	31	12	—	1	173
27	46	1	—	31	13	—	1	174
28	47	1	—	29	16	—	1	190

資料 公立長岡造形大学、庶務課

13-16 私立長岡大学

年 次	本務教員数							兼 務 教 員 数	学 生 数				
	総 数	学 長	副学長	教 授	准教授	講 師	助 教 助 手		總 数				
								計	一 年 次	二 年 次	三 年 次	四 年 次	
平成24年	24	1	—	13	7	3	—	19	422	71	96	119	136
25	26	1	1	13	8	3	—	—	344	61	75	86	122
26	25	1	1	11	8	4	—	4	302	87	60	63	92
27	25	1	1	12	9	2	—	6	329	112	86	65	66
28	23	1	1	11	8	2	—	13	359	85	115	88	71

資料 私立長岡大学、庶務課

13-17 県立長岡専門学校教員数及び生徒数

各年5.1現在

区 分	本 務 教 員 数				生 徒 数	学 級 数
	総 数	男	女			
平成24年	60	20	40	73	20	
25	61	22	39	68	19	
26	56	14	42	65	17	
27	54	19	35	65	19	
28	58	16	42	66	22	
幼稚園部	/				19	5
小 学 部					19	6
中 学 部					5	3
高等部					22	}
高等部専攻科					1	

資料 庶務課

教員数及び学生数

各年5.1現在

環境		生				数				聴講生等	年次		
		人間		経済		人間		経済					
一年次	二年次	三年次	四年次	一年次	二年次	三年次	四年次	一年次	二年次	三年次	四年次		
33	46	51	68	38	50	68	68	/				平成24年	
22	33	45	52	39	42	41	70	/				25	
—	21	26	48	—	39	37	44	87	—	—	—	26	
—	—	23	30	—	—	42	36	112	86	—	—	27	
								85	115	88	71	10	28

13-18 県立柏崎特別支援学校のぎく分校教員数、生徒数及び学級数

各年5.1現在

区分	年	本務教員数		生徒数	学級数		
		男	女				
平成	24	17	7	10	15	8	
	25	17	7	10	11	8	
	26	17	8	9	9	8	
	27	17	6	11	15	8	
		18	5	13	16	9	
小	学	/				6	3
中	学	/				10	6

資料 庶務課

13-19 市立総合支援学校及び市立高等総合支援学校教員数、児童・生徒数及び学級数

各年5.1現在

区 分	本 務 教 員 数			児童・生徒数 総 数	学 級 数		
	総 数	男	女				
平成 24 年	24	105	24	81	211	46	
	25	102	22	80	217	49	
	26	111	29	82	228	49	
	27	112	26	86	243	50	
	28	123	30	93	261	56	
総合支援学校小学部	/					68	20
総合支援学校中学部	/					40	10
高等総合支援学校	/					153	26

- 1 平成24年4月1日から、校名が養護学校から総合支援学校に変更になりました。
- 2 平成27年4月1日から総合支援学校の高等部を分離し、高等総合支援学校が設置されました。

資料 学務課

13-20 市立小学校教育費

単位 千円

区 分	公 費				寄 附 金		
	総 額	国・県支出金	市 支 出 金	地 方 債 債	公費に組み 入れられた 寄 附 金	P T A	そ の 他
平成23年度	5 886 457	439 653	4 901 414	544 200	1 190	5 543	26 120
24	5 346 183	220 243	4 771 540	354 400	—	5 517	24 235
25	5 272 264	317 303	4 352 361	602 600	—	5 561	28 171
26	5 371 034	249 681	4 449 165	672 188	—	5 109	26 510
	27	7 084 550	5 18 738	4 903 512	1 662 300	—	—
消費的支出	3 035 403	7 585	3 027 818	—	—	—	—
人件費	1 002 987	407	1 002 580	—	—	—	—
教育活動費	490 867	293	490 574	—	—	—	—
管理費	790 121	23	790 098	—	—	—	—
補助活動費	719 700	6 862	712 838	—	—	—	—
所定支払金	31 728	—	31 728	—	—	—	—
資本的支出	2 775 704	511 153	602 251	1 662 300	—	—	—
債務償還費	1 273 443	—	1 273 443	—	—	—	—

平成28年版より寄付金については、地方教育費調査の調査項目から外れたため、掲載しません。
資料 教育総務課

13-21 市立中学校教育費

単位 千円

区分	公 費					寄 附 金	
	総 額	国・県支出金	市 支 出 金	地 方 債	公費に組み 入れられた 寄 附 金	P T	A そ の 他
平成 23 年度	5 769 897	1 077 214	2 822 833	1 869 600	250	7 652	32 632
24	3 307 740	143 208	2 677 682	486 600	250	7 252	29 979
25	3 426 040	207 903	2 735 887	482 000	250	7 856	30 433
26	3 533 275	181 486	2 794 627	556 912	250	7 559	32 291
27	3 006 450	162 124	2 573 676	270 400	250		
消費的支出 人件費 教育活動費 管理費 補助活動費 所定支払金 資本的支出 債務償還費	1 611 209 415 748 264 625 434 604 481 430 14 802 642 336 752 905	4 897 216 1 059 — 3 622 — 157 227 —	1 606 062 415 532 263 316 434 604 477 808 14 802 214 709 752 905	— — — — — — 270 400 —	250 — 250 — — — — —	/	/

平成28年版より寄附金については、地方教育費調査の調査項目から外れたため、掲載しません。
資料 教育総務課

13-22 市立小・中学校 児童・生徒1人当たりの教育費(公費)

単位 円

年 度	小 学 校		中 学 校	
	学校教育費総額	消費的支出	学校教育費総額	消費的支出
平成 23 年度	394 985	215 173	734 832	213 171
24	370 132	206 266	425 597	214 689
25	367 508	204 504	447 089	222 317
26	380 412	218 191	472 047	223 748
27	505 498	216 582	411 223	220 381

資料 教育総務課

13-23 市立小学校施設の概況

単位 m

各年5.1現在

区分	校舎				面積		校地		
	総数	一般校舎	講堂・屋内運動場	その他	総数	運動場	校舎敷地その他		
平成24年	308 489	242 583	60 816	5 090	1 078 404	570 326	508 078		
25	308 749	242 829	60 815	5 105	1 077 571	569 493	508 078		
26	308 657	242 764	60 813	5 080	1 077 331	569 493	507 838		
27	306 459	241 027	60 372	5 060	1 067 024	562 593	504 431		
28	307 277	241 885	60 382	5 010	1 064 929	562 758	502 171		
阪上之島町	7 700	6 010	1 381	309	15 100	7 405	7 695		
中表神新	5 604	4 332	1 177	95	11 687	5 959	5 728		
新	5 029	3 969	955	105	13 865	8 170	5 695		
川四郎手	5 115	4 087	984	44	12 402	7 141	5 261		
千富黒	7 854	6 610	1 112	132	17 562	8 389	9 173		
新	7 895	6 426	1 247	222	16 107	7 742	8 365		
組	6 599	5 308	1 189	102	15 062	6 777	8 285		
桂浦	7 436	6 201	1 139	96	15 760	7 211	8 549		
瀬	8 162	6 879	1 159	124	20 083	11 821	8 262		
桐	7 123	6 026	1 017	80	20 167	7 465	12 702		
新	4 789	3 797	957	35	16 384	9 090	7 294		
桂	3 962	2 905	941	116	16 548	8 723	7 825		
浦	3 780	3 109	631	40	8 127	3 798	4 329		
桐	4 858	3 817	942	99	16 842	11 516	5 326		
吉	7 537	6 167	1 279	91	21 761	14 312	7 449		
前	3 805	2 940	832	33	11 049	6 202	4 847		
宮	7 898	6 534	1 327	37	19 361	9 067	10 294		
上	5 862	4 517	1 207	138	22 212	12 404	9 808		
石	3 433	2 496	817	120	10 052	6 178	3 874		
大	2 437	2 211	201	25	10 212	9 253	959		
(分校を含む)	3 196	2 340	800	56	12 004	7 443	4 561		
六	3 379	2 493	808	78	8 571	4 922	3 649		
山	3 102	2 291	776	35	15 476	9 839	5 637		
十	8 319	6 982	1 297	40	16 157	6 908	9 249		
大	3 133	2 463	601	69	15 849	10 781	5 068		
才	2 808	2 064	613	131	15 301	11 083	4 218		
深	7 530	6 279	1 160	91	28 638	14 076	14 562		
日	5 921	4 683	1 182	56	19 874	11 058	8 816		
関	3 009	2 146	792	71	15 190	9 416	5 774		
福	3 638	2 696	835	107	13 989	6 895	7 094		
下	7 302	6 068	1 166	68	19 765	11 197	8 568		
川	3 070	2 154	840	76	11 972	7 865	4 107		
西	2 892	2 050	796	46	9 800	6 380	3 420		
本	7 231	6 038	1 193	—	22 581	13 479	9 102		
大	5 972	4 688	1 166	118	22 315	12 809	9 506		
希	6 149	4 856	1 157	136	20 877	13 787	7 090		
望	5 074	3 781	1 205	88	23 282	14 232	9 050		
が	7 698	5 445	2 000	253	31 605	14 854	16 751		
丘	4 001	3 016	957	28	15 298	8 037	7 261		
田	3 723	2 799	896	28	13 384	10 265	3 119		
豊									
崎									
東									
葉									
台									
中									
之									
島									
通									
上									
信									

資料 教育施設課

つづき

区分	校舎				校地		校舎敷地 その他
	総数	一般校舎	講堂・ 屋内運動場	その他	総数	運動場	
越路	7 092	5 933	993	166	26 515	12 936	13 579
越路西	7 916	5 208	2 409	299	38 168	9 527	28 641
日野吉	3 552	2 642	874	36	17 077	9 243	7 834
山脇古志	7 765	6 434	1 293	38	32 534	12 218	20 316
上淡下和寺	2 318	2 318	—	—	514	—	514
小国	4 179	3 000	1 122	57	18 436	11 874	6 562
小海	4 431	3 432	950	49	21 345	15 225	6 120
小国	2 939	2 288	594	57	13 410	9 962	3 448
小島泊	5 740	4 787	897	56	53 740	10 180	43 560
小寺	4 930	3 697	1 056	177	15 507	6 841	8 666
小津	4 589	3 506	983	100	29 119	14 056	15 063
小南	7 413	5 645	1 675	93	23 403	14 918	8 485
小尾	8 056	6 426	1 551	79	23 783	11 275	12 508
小東	2 699	2 016	666	17	14 938	8 859	6 079
小塩	3 688	2 787	882	19	13 011	5 770	7 241
小上	3 469	2 762	707	—	16 521	10 897	5 624
小中	1 003	617	386	—	5 584	3 038	2 546
小野	6 284	4 658	1 552	74	22 284	13 142	9 142
小板	5 189	4 056	1 058	75	16 769	8 848	7 921
小川							

13-24 市立中学校施設の概況

単位 m²

各年5.1現在

区分	校舎				校地		校舎敷地 その他
	総数	一般校舎	講堂・ 屋内運動場	その他	総数	運動場	
平成24年	202 144	146 352	44 685	11 107	944 272	473 826	470 446
25	196 425	146 394	44 685	5 346	944 272	473 908	470 364
26	196 266	146 404	44 685	5 177	936 363	474 361	462 002
27	198 221	146 823	46 290	5 108	936 363	474 361	462 002
28	198 221	146 823	46 290	5 108	915 533	452 332	463 201
東南	10 959	8 632	2 224	103	34 030	19 077	14 953
南北	9 390	7 310	2 010	70	25 502	11 832	13 670
北栖宮	6 638	5 132	1 280	226	35 871	14 900	20 971
吉内	5 839	3 574	2 195	70	17 290	12 735	4 555
宮	13 701	11 012	2 542	147	31 583	14 938	16 645
東西	10 631	8 428	2 032	171	29 607	12 731	16 876
西江	9 477	7 113	2 095	269	29 350	16 044	13 306
江陽	7 604	5 923	1 520	161	33 196	21 351	11 845
堤岡	5 244	4 075	1 056	113	24 093	14 568	9 525
山本	4 163	3 182	840	141	24 622	14 367	10 255

資料 教育施設課

つづき

単位 m²

区分	校舎				面積		その他	校地		面積
	総数	一般校舎	講堂・屋内運動場	講堂・屋内運動場	その他	総数		運動場	校舎敷地その他	
岡南中	3 686	2 569	1 013	1 013	104	18 463	14 148	4 315		
岡太中	1 859	1 418	441	441	—	3 727	1 826	1 901		
岡大青	5 599	4 130	1 323	1 323	146	28 219	14 814	13 405		
青葉台中	5 930	4 668	1 152	1 152	110	29 539	18 993	10 546		
青葉台中	4 867	3 453	1 310	1 310	104	23 050	14 211	8 839		
旭中	8 677	6 452	2 173	2 173	52	29 470	15 217	14 253		
旭中	11 255	8 096	2 309	2 309	850	49 623	31 360	18 263		
越路中	8 025	6 359	1 580	1 580	86	43 985	29 608	14 377		
三山古志中	6 089	4 174	1 606	1 606	309	37 333	16 978	20 355		
三山古志中	3 220	2 197	997	997	26	18 580	7 642	10 938		
小北寺中	6 354	4 743	1 520	1 520	91	27 076	9 559	17 517		
辰泊中	5 188	3 813	1 326	1 326	49	39 782	18 150	21 632		
寺葉中	9 607	6 271	2 800	2 800	536	129 093	16 625	112 468		
秋谷中	10 004	7 645	2 251	2 251	108	50 668	29 607	21 061		
刈田中	10 445	6 845	2 929	2 929	671	47 451	30 326	17 125		
与川板口中	6 661	4 751	1 542	1 542	368	23 206	10 906	12 300		
与川板口中	7 109	4 858	2 224	2 224	27	31 124	19 819	11 305		

13-25 市立小・中学校教室数及び学校林

各年5.1現在

年次	小学校				学校林 m ²	中学校				学校林 m ²
	総数	教室 普通	数 特別	特別		教室 普通	数 特別	特別	特別	
平成24年	1 185	725	460	94 837	676	314	362	—		
25	1 192	722	470	94 837	672	312	360	—		
26	1 191	726	465	94 837	672	304	368	—		
27	1 209	720	489	94 837	677	309	368	—		
28	1 223	668	555	94 837	676	284	392	—		

資料 教育施設課

13-26 市立総合支援学校施設の概況

単位 m²

各年5.1現在

区分	校舎面積				校地		校舎敷地 その他
	総数	一般校舎	講堂・ 屋内運動場	その他	総数	運動場	
平成24年	10 595	9 714	681	200	22 200	—	22 200
25	10 595	9 714	681	200	22 200	—	22 200
26	10 595	9 714	681	200	22 200	—	22 200
27	10 595	9 714	681	200	22 200	—	22 200
28	10 595	9 714	681	200	29 930	5 860	24 070
総合支援	6 037	5 162	681	194	22 200	—	22 200
高等総合支援	4 558	4 552	—	6	7 730	5 860	1 870

資料 教育施設課

13-27 教育相談の状況

区分	教育センターでの相談状況												学校 訪問 回数
	合計			面接相談			電話相談			保護者・ 児童生徒 関係等			
	件数	回数	回数の内訳 保護者・ 児童生徒	件数	回数	回数の内訳 保護者・ 児童生徒	件数	回数	回数 保護者・ 児童生徒	件数	回数	回数の内訳 保護者・ 児童生徒	
平成23年度	416	3 132	2 032	1 100	185	1 649	1 521	128	231	1 483	511	972	66
24	407	2 924	2 052	872	194	1 774	1 662	112	213	1 150	390	760	64
25	482	3 058	2 762	296	252	2 165	2 078	87	230	903	684	209	39
26	406	2 841	2 302	539	189	2 141	2 033	108	219	697	268	429	41
27	457	3 491	2 756	735	207	2 566	2 411	155	250	925	345	580	45
不登校 問題行動 学業不振 就学相談 その他	157	1 983	1 637	346	76	1 559	1 501	58	81	424	136	288	—
	162	868	632	236	74	579	520	59	88	289	112	177	—
	62	273	213	60	30	195	178	17	32	78	35	43	—
	12	31	22	9	4	15	13	2	8	16	9	7	—
	64	336	252	84	23	218	199	19	41	118	53	65	—

資料 長岡市教育センター

13-28 不登校面接相談児童・生徒数の推移

単位 人

年度	合計	小学校						中学校			高校生		
		計	1年生	2年生	3年生	4年生	5年生	6年生	計	1年生		2年生	3年生
平成23年度	57	23	1	3	6	5	3	5	33	7	16	10	1
24	58	27	1	2	3	6	8	7	30	10	12	8	1
25	77	35	3	4	5	3	13	7	42	8	15	19	—
26	73	33	1	4	3	6	5	14	39	11	8	20	1
27	84	36	1	2	6	6	13	8	46	14	18	14	2

資料 長岡市教育センター

13-29 教職員研修講座開催状況

区分	合計	国語	社会	算数、 数学	理科	生活	音楽	図工、 美術	家庭、 技術	体育、 保健
平成23年度	160	13	11	5	31	1	4	2	1	2
講座者数	3 112	295	128	103	203	7	81	40	26	43
講座座数	154	13	9	9	31	1	2	1	1	4
24	3 121	286	113	148	232	24	50	19	5	66
講座者数	159	13	8	10	29	1	1	1	3	6
講座座数	3 659	311	93	237	262	10	6	35	23	95
25	163	12	12	9	28	—	1	2	1	7
講座者数	3 789	246	133	175	248	—	—	67	10	203
講座座数	144	6	5	7	20	1	1	2	1	5
26	3 868	169	84	79	174	—	—	54	4	99
27										
講座者数										
講座座数										

英・語・ 外国語活動	道徳	学級経営・ 特別活動	教育相談		その他	総合的な 学習	情報教育		視聴覚 教育	幼稚園・ 保育園	区分
			特別支援	特別支援			情報教育	視聴覚 教育			
3	2	1	21	27	2	30	4	30	4	講座者数	平成23年度
64	130	34	776	680	18	299	185	299	185	講座者数	
3	1	1	11	34	2	28	3	28	3	講座座数	24
30	35	54	498	1 097	9	252	203	252	203	講座者数	
7	2	1	17	31	1	28	—	28	—	講座座数	25
115	36	59	916	1 102	6	353	1	353	1	講座者数	
10	1	4	25	35	—	15	—	15	—	講座座数	26
201	17	276	1 062	912	—	156	—	156	—	講座者数	
7	1	2	29	34	—	24	—	24	—	講座座数	27
189	30	61	1 383	1 032	—	488	—	488	—	講座者数	

- 平成20年度から23年度まで、「幼稚園・保育園」を実施しました。
- 平成26年度から、英語を「英語・外国語活動」としました。

資料 長岡市教育センター

13-30 要請研修 内容別要請回数

年 度	区 分	教科・総合等	特 別 教 育	支 援 ・ 相 談	情 報 ・ 視 聴 覚	計
平成23年度	延べ開催数(回)	79	29	10	118	
	開業公 講義技 術	53	—	—	53	
24	延べ開催数(回)	24	3	10	34	
	開業公 講義技 術	2	—	—	2	
25	延べ開催数(回)	73	26	33	128	
	開業公 講義技 術	44	—	—	44	
26	延べ開催数(回)	6	2	—	8	
	開業公 講義技 術	23	—	—	23	
27	延べ開催数(回)	123	8	17	140	
	開業公 講義技 術	81	—	—	81	
27	延べ開催数(回)	132	4	6	138	
	開業公 講義技 術	87	—	—	87	
27	延べ開催数(回)	11	5	—	16	
	開業公 講義技 術	31	—	—	31	

資料 長岡市教育センター

13-31 天体観測会の実施状況

年 度	合 計		教 職 員		一 般 市 民		P T A		備 考 (天候等で中止した件数)
	開 催 数	参 加 人 員	開 催 数	参 加 人 員	開 催 数	参 加 人 員	開 催 数	参 加 人 員	
平成23年度	9	259	4	28	3	44	2	187	一般1
24	6	243	1	5	3	64	2	174	教員2、一般1
25	9	238	3	9	3	51	3	178	一般1
26	10	384	2	6	2	13	6	365	教員1、一般2、PTA1
27	7	282	2	10	2	29	3	243	一般1

天体観測設備 ⇒ 天体ドーム：直径4.5m、定員20人
 天体望遠鏡 ⇒ 口径15センチ、屈折式据置型1台
 資料 長岡市教育センター

13-32 視聴覚教材貸出状況

年 度	合 計		16ミリフィルム		ビデオテープ		D V D					
	計	学校教育 社会教育	計	学校教育 社会教育	計	学校教育 社会教育	計	学校教育 社会教育				
平成23年度	1 346	982	364	103	26	77	923	762	161	320	194	126
24	1 265	960	305	68	5	63	790	696	94	407	259	148
25	1 467	1 144	323	70	11	59	688	615	73	709	518	191
26	1 330	1 004	326	51	1	50	445	376	69	834	627	207
27	1 330	1 045	285	30	2	28	395	323	72	905	720	185

資料 長岡市視聴覚センター

13-33 主な視聴覚機器貸出状況

年 度	合計				16ミリ映写機				液晶ビデオ映写機			
	計	学校教育	社会教育	計	学校教育	社会教育	計	学校教育	社会教育	計	学校教育	社会教育
平成23年度	714	185	529	18	4	14	227	48	179	227	88	179
24	692	198	494	15	2	13	269	48	221	269	111	221
25	838	263	575	12	3	9	299	71	228	299	147	228
26	1 072	328	744	12	1	11	399	84	315	399	193	315
27	1 189	367	822	11	—	11	397	90	307	397	220	307

スライド映写機 O H P スクリーン その他
 計 学校教育 社会教育 計 学校教育 社会教育 計 学校教育 社会教育 計 学校教育 社会教育
 1 1 — 5 4 1 130 30 100 333 98 235 平成23年度
 2 — 2 — — 154 37 117 252 111 141 24
 — — — 1 1 190 42 148 336 147 189 25
 — — — 1 1 208 49 159 452 193 259 26
 — — — **3** **—** **3** **209** **57** **152** **569** **220** **349** **27**

その他のうち主なものは、DVDプレーヤー、スピーカー、スボットライトなどです。
 資料 長岡市視聴覚センター

13-34 街頭育成活動状況

年度	育成員数	従事延育成員数	実施回数	補導(注意を含む)少年数
平成23年度	113	1 426	424	(39) 110
24	82	1 057	317	(41) 152
25	81	1 092	329	(100) 219
26	72	1 016	310	(36) 144
27	72	1 074	331	(34) 171

() 内数は女子の数で内書きです。

資料 子ども家庭課・青少年育成センター

13-35 種類別補導人員数

単位 人

区分	総数	未就学	小学生	中学生	高校生	その他学生	有職少年	無職少年	保護者
平成23年度	(39) 110	—	—	(6)	(31)	—	—	(2)	—
24	(41) 152	—	(2)	—	(32)	(2)	(2)	(3)	—
25	(100) 219	(4)	(5)	(6)	(72)	(3)	(8)	(2)	—
26	(36) 144	6	(2)	20	141	6	(1)	4	—
27	(34) 171	1	(7)	(10)	(15)	(2)	3	—	—
喫煙	(2)	—	—	(2)	—	—	—	—	—
怠学・怠業	(1)	—	—	4	—	—	—	—	—
不健全娯楽	1	—	—	—	(1)	—	—	—	—
飲酒	(4)	—	—	—	(4)	—	—	—	—
その他の	(2)	—	—	—	—	(2)	—	—	—
ゲーム機遊び	3	—	—	—	—	3	—	—	—
ゲーム機遊び	(4)	—	(1)	(3)	—	—	—	—	—
ゲーム機遊び	(4)	1	16	47	12	14	—	—	—
遊行為	(2)	—	—	(2)	—	3	—	—	—
遊行為	15	—	—	6	6	—	—	—	—
交通マナー	(12) 23	—	(3)	(3)	(6)	—	—	—	—
不健全な男女交際	(3)	—	3	6	14	—	—	—	—
服装の乱れ	6	—	—	—	(3)	—	—	—	—
危険な遊び	—	—	—	—	—	—	—	3	—
子どもづれパチンコ	—	—	—	—	—	—	—	—	—
地べた座り	(4) 20	—	(3)	—	(1)	—	—	—	—
			8	—	11	1	—	—	—

() 内数は女子の数で内書きです。

資料 子ども家庭課・青少年育成センター

14 文化・宗教

図書館蔵書冊数 (平成27年度)

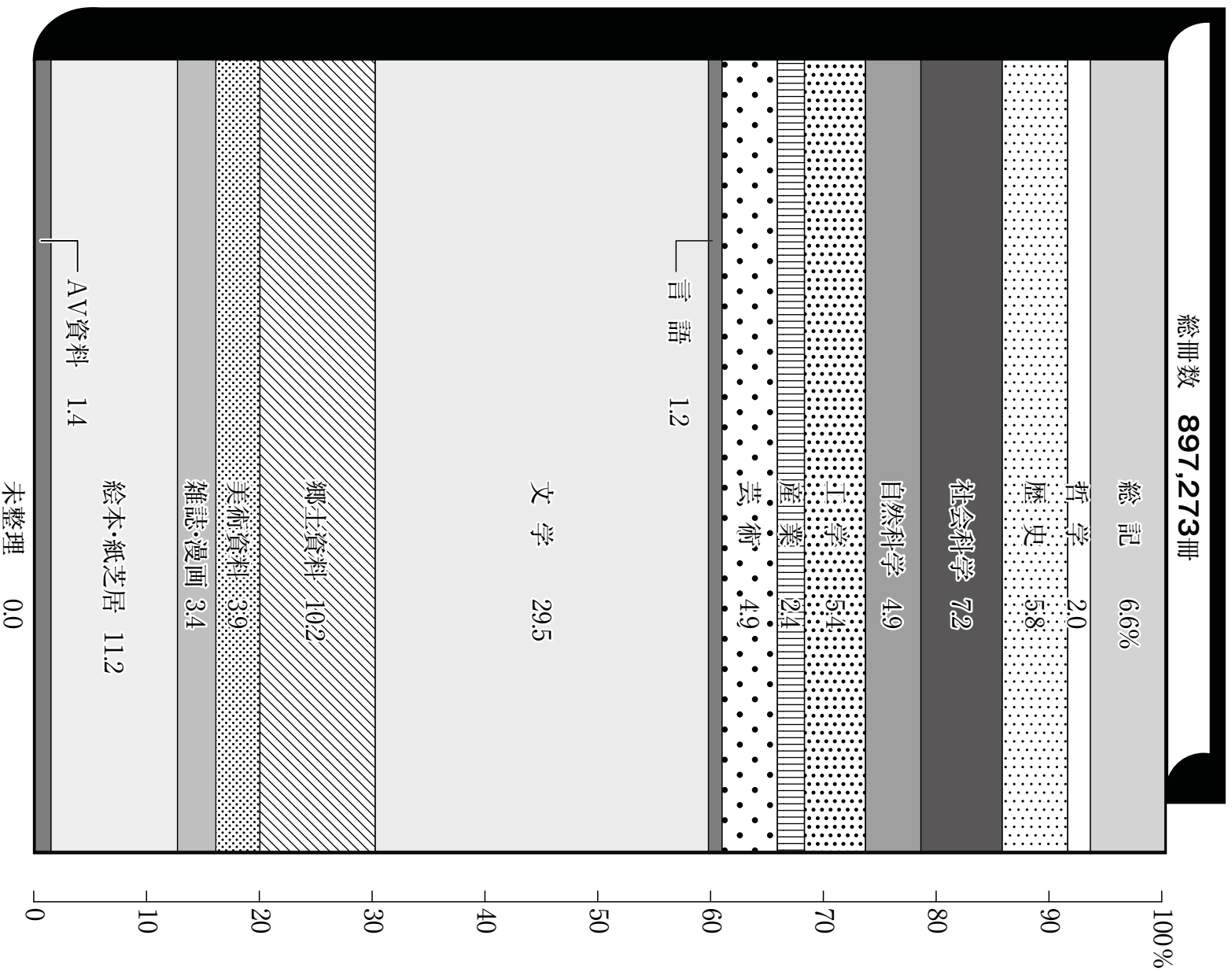

体育館月別利用状況 (平成27年度)

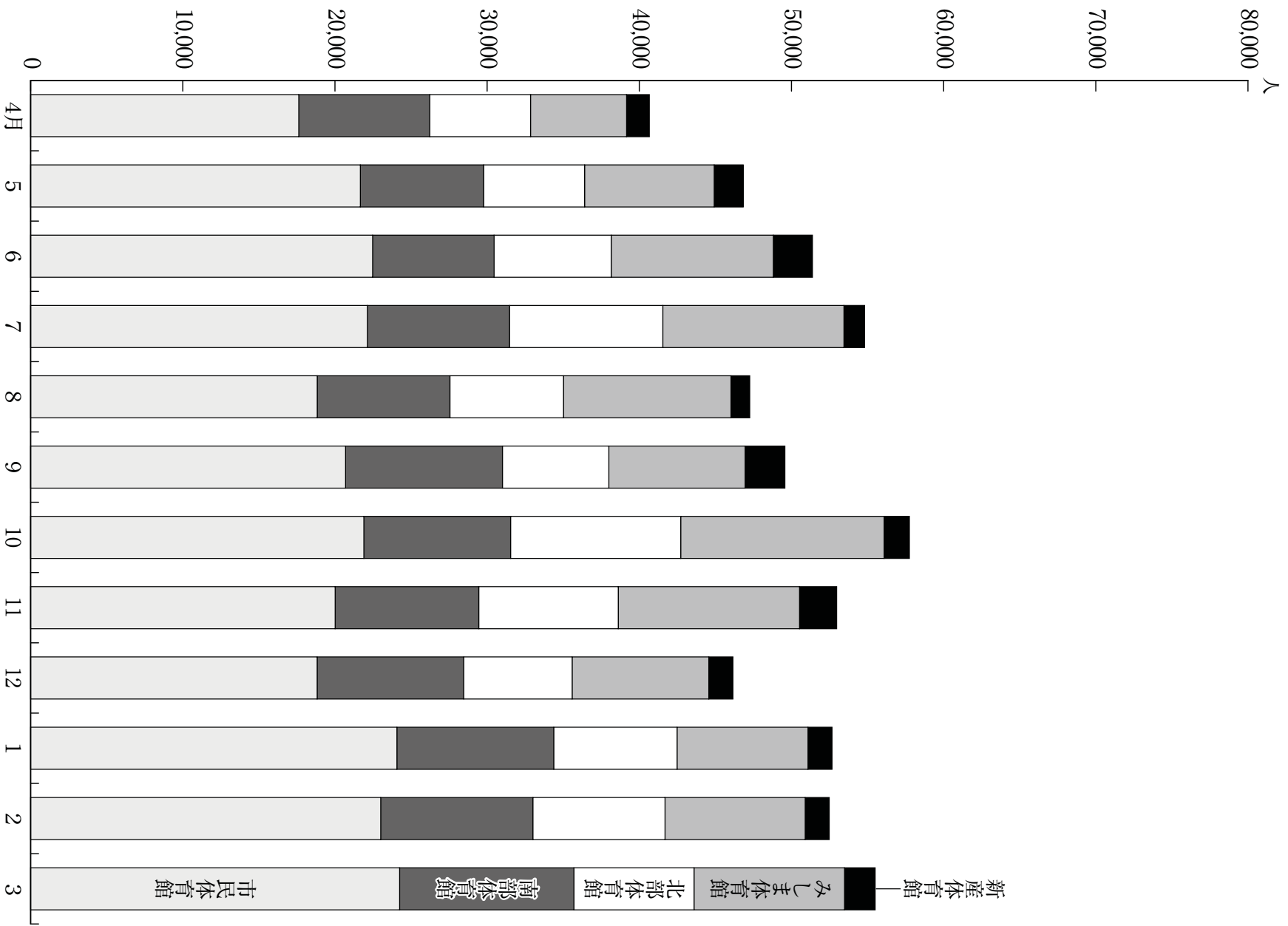

※合併市町村分の体育館は含みません。

14-1 市立科学博物館資料数

単位 点

各年4.1現在

年次	地学	植物	昆虫	動物	考古	歴史	民俗	文化財(考古)		その他		
								箱	箱			
平成24年	25	3 230	91 370	1 630	3 148	1 325	3 028	11 845	3 585	11 391	1 410	
	26	3 230	92 260	1 630	3 148	1 325	3 028	11 892	3 593	11 664	1 410	
	27	3 230	93 986	1 630	3 148	1 325	3 028	11 901	3 593	11 802	1 410	
	28	3 230	93 986	1 630	11 845	1 325	3 028	11 908	3 625	11 927	1 410	
		3 230	94 612	1 630	11 845	1 325	3 028	12 027	3 625	11 928	1 410	

資料 科学博物館

14-2 市立科学博物館利用者数

単位 人

区 分	総 数	個 人			団 体			子 供	人 数
		大 人	子 供	大 人	人 数	団 体 数			
							団 体 数		
平成23年度	(783)	(704)	(79)						
	5 674	4 072	1 237	7	122		9	243	
	(984)	(892)	(92)						
	24	5 364	3 806	1 180	7	119		8	259
		(786)	(679)	(107)					
	25	4 366	2 930	1 129	3	74		8	233
		(1 129)	(941)	(188)					
	26	38 634	26 402	8 816	79	1 712		38	1 704
		(1 070)	(613)	(257)					
	27	33 630	20 323	9 589	54	1 223	57	2 495	
平成27年4月	(84)	(70)	(14)						
	3 379	2 380	793	8	141		2	65	
	(93)	(73)	(20)						
	5	2 887	1 763	851	—	24		3	249
		(94)	(68)	(26)					
	6	2 629	1 366	612	9	179		11	472
		(92)	(70)	(22)					
	7	2 933	1 656	906	9	175		6	196
		(110)	(81)	(29)					
	8	3 572	2 272	1 213	4	87		—	—
		(100)	(80)	(20)					
	9	4 329	2 399	1 728	3	52		6	150
	(123)	(96)	(27)						
10	3 066	1 786	768	11	304		5	208	
	(61)	(47)	(14)						
11	3 572	2 121	968	3	86		12	397	
	(83)	(53)	(30)						
12	3 269	1 571	839	3	114		11	745	
	(60)	(51)	(9)						
平成28年1月	60	51	9	—	—		—	—	
	(89)	(59)	(30)						
	2	1 359	1 063	249	3	47		—	—
	(81)	(65)	(16)						
3	2 575	1 895	653	1	14		1	13	

() 内は資料照会の人数で内書きです。

資料 科学博物館

14-3 国・県・市指定文化財一覧表

平成28.11.1現在

指定 区分	種別	名称	年代・時代	所在地	所有者 (管理者)	指定年月日
国	建造物	旧長谷川家住宅	享保元年(1716)ほか	塚野山	長岡市	昭57.6.11
〃	彫刻	木造親鸞聖人坐像	鎌倉時代後期	上岩井	西照寺	昭35.6.9
〃	書跡・典籍	大般若経巻第468残巻	神亀5年(728)	長町1	個人	昭34.6.27
〃	〃	佛鑑禪師墨蹟 尺牘	中国南宋時代	殿町1	個人	昭33.2.8
〃	古文書	越後国文書宝翰集	中世～近世	関原町1	県立歴史博物館	昭54.6.6
〃	考古資料	馬高遺跡出土品	縄文時代中期	幸町2	市立科学博物館	平2.6.29
〃	〃	小瀬ヶ沢洞窟遺跡出土品	縄文時代草創期	幸町2	市立科学博物館	平12.6.27
〃	〃	室谷洞窟遺跡出土品	縄文時代草創期～前期	幸町2	市立科学博物館	平12.12.4
〃	〃	村尻遺跡出土品	弥生時代前期～中期	関原町1	新発田市 (県立歴史博物館)	平25.6.19
〃	有形民俗文化財	東北日本の積雪期用具 附改良形	明治時代・大正時代・昭和期	幸町2	市立科学博物館	昭49.2.18
〃	〃	白山媛神社奉納船絵馬	安永3年～明治22年(1774～1889)	寺泊大町	白山媛神社	昭45.7.30
〃	風俗慣習	牛の角突きの習俗		小千谷市・ 長岡市・魚沼市	二十村郷生の 角突き習俗保存会	昭53.5.22
〃	史跡	藤橋遺跡	縄文時代後期～晩期	西津町	長岡市	昭53.10.13
〃	〃	馬高・三十稲場遺跡	縄文時代中期～後期	関原町1	長岡市	昭54.2.21
〃	〃	八幡林官衙遺跡	8世紀前半～10世紀初頭	島崎・両高	長岡市ほか	平7.3.17
〃	〃	荒屋遺跡	後期旧石器時代末	西川口	長岡市・個人	平16.2.27
県	建造物	鞍掛神社本殿・拝殿 附棟札	元禄4年(1691)	中之島宮内	鞍掛神社	平4.3.27
〃	絵画	絹本着色妙泉院像	寛永16年(1639)	長町2	正覚寺	昭46.4.13
〃	〃	紙本着色上杉謙信並びに二臣像	戦国時代	谷内2	常安寺	昭44.3.25
〃	彫刻	木喰上人作観音像並びに自像	文化元年(1804)	白鳥町	宝生寺	昭42.3.25
〃	〃	薬師如来坐像		杉之森	高畑氏子	平11.3.30
〃	〃	十二神将立像十一躯		杉之森	高畑氏子	平11.3.30
〃	〃	木造薬師如来立像	平安時代中期	逆谷	寛益寺	昭27.12.10
〃	〃	木造四天王立像 持国天・多聞天 ・木造十二神将立像(十二駄)	平安時代後期・平安時代中期	逆谷	寛益寺	昭27.12.10
〃	〃	木造金剛力士像(仁王尊)	元中7年(1390)	逆谷	寛益寺	昭27.12.10
〃	〃	木造大日如来坐像	平安時代後期	繁窪	東光寺	昭38.3.22
〃	工芸品	梵鐘	享徳4年(1455)	亀貝町	妙音寺	昭51.3.31
〃	〃	鰐口	応永24年(1417)銘	釜沢町	釜沢町内会	昭57.3.26
〃	〃	大刀	平安時代後期 銘弘次	関原町1	県立歴史博物館	昭33.3.5
〃	〃	高麗白磁四耳壺	平安時代末期	来迎寺	十薬神社氏子	昭27.12.10
〃	〃	梵鐘	大永3年(1523)	谷内2	常安寺	昭60.3.29
〃	書跡・典籍	上杉謙信筆五言対句	戦国時代	谷内2	常安寺	昭44.3.25
〃	〃	良寛遺墨	江戸時代後期	島崎	個人	昭29.2.10

指定区分	種別	名称	年代・時代	所在地	所有者 (管理者)	指定年月日
県	考古資料	小瀬ヶ沢河窟出土品一括	縄文時代草創期	幸町2	市立科学博物館	平10.3.31
〃	〃	毛抜形太刀	11世紀後半	幸町2	長岡市	昭60.3.29
〃	〃	八幡林官街遺跡出土品	8世紀～9世紀	幸町2	長岡市	平9.3.28
〃	〃	柿崎古墓出土品 炭塚木棺土墓1基	平安時代	関原町1	上越市 (県立歴史博物館)	平14.3.29
〃	〃	門新遺跡出土品	平安時代	幸町2	長岡市	平19.3.23
〃	〃	青田遺跡出土品	縄文時代晩期	関原町1・ 新潟市秋葉区 (県立歴史博物館)	新潟県立歴史博物館 (県立歴史博物館セブン)	平21.3.24
〃	工芸技術	小国和紙		小国町山野田	小国紙保存会	昭49.3.30
〃	有形民俗文化財 〔カソジキ「コレクシヨ」 (田下駄を含む)〕	民俗芸能 王神祭		関原町1	県立歴史博物館	昭44.3.25
〃	〃	巫女翁人形操り		西蔵王3	金峯神社	昭36.3.20
〃	風俗慣習	越後の風合戦習俗		小千谷市・長岡市 見附市・長岡市	巫女翁連絡協議会 判中之島「風合戦」協議会	平20.3.25 平27.3.24
〃	史跡	栖吉城跡	明応年間(1492～1501)～慶長3(1598)	栖吉町	城山城跡保存会	昭38.3.22
〃	〃	栃尾城跡	南北朝時代～江戸時代初頭	栃尾大野町	長岡市「ほか	昭35.3.28
〃	〃	与板城跡	室町時代～戦国時代	与板町 <small>下・与板町 會谷・与板町山沢</small>	与板城山史跡保存会	昭29.2.10
〃	〃	本与板城跡	建武年間～戦国時代	与板町本与板	本与板城山史跡保存会	昭63.3.25
〃	〃	良寛終焉地	江戸時代後期	島崎	個人	昭27.12.10
〃	〃	横滝山麓寺跡	7世紀末	寺泊竹森	竹森集落	昭59.3.27
〃	天然記念物	大積の大ツツジ	樹齢800年 根囲2.4m	大積町2	個人	昭27.12.10
〃	〃	蓮花寺の大杉	幹囲8.9m	蓮花寺	蓮花寺七社宮	昭45.4.17
〃	〃	白髯神社の樹林		山古志竹沢	白髯神社	昭48.3.29
〃	選定保存技術	屋根葺(茅葺)		千谷沢	個人	平12.3.24
〃	〃	屋根葺(茅葺)		寺泊野積	個人	平17.3.25
市	建造物	大竹貫一生家		中之島	長岡市	昭47.1.10
〃	〃	中之島諏訪神社	明治6年(1873)	中之島	諏訪神社氏子	昭54.8.10
〃	〃	光正寺本堂	明治28年(1895)	中之島	光正寺	昭54.8.10
〃	〃	根立寺の観音堂	安政4年(1857)	上岩井	根立寺	昭47.11.10
〃	〃	山門	江戸時代中期(享保年間?)	上岩井	西照寺	昭54.3.6
〃	〃	仁王門	元禄14年(1701)	逆谷	寛益寺	昭54.6.20
〃	〃	相野原観音堂	文政年間(1818～1839)	小国町相野原	個人	平4.6.23
〃	〃	秋葉三尺坊奥の院	弘化3年(1846)	谷内2	常安寺	昭54.10.1
〃	〃	秋葉三尺坊右拝灯		谷内2	常安寺	平6.8.5
〃	〃	秋附板城大手門	文政6年(1823)	与板町稲荷町	本願寺新潟別院	昭47.10.14
〃	〃	与板城切手門	文政6年(1823)	与板町稲荷町	恩行寺	昭47.10.14

つづき

指定 区分	種 別	名 称	年代・時代	所在地	所有者 (管理者)	指定年月日
市	建 造 物	妙法寺の四脚門(黒門)	延宝5年(1677)	村 田 妙法寺		昭55.12.11
〃	〃	妙法寺の二天門(赤門)	天和2年(1682)	村 田 妙法寺		昭55.12.11
〃	〃	順動丸のシヤクト	文久元年(1861)	寺泊松沢町	長岡市	昭54.3.29
〃	〃	都野神社本殿彫刻と 八幡宮御本社彫物仕用	天保11年(1840)～嘉永元年(1848)	与板町横町	都野神社	昭47.10.14
〃	〃	貴渡神社社殿彫刻	江戸時代末期	栃 堀	栃堀地区	昭55.6.27
〃	絵 画	方便法身尊像	南北朝時代～室町時代	渡 里 町	西福寺	昭39.3.26
〃	〃	狩野秀信筆徳川十七将ノ図	江戸時代前期	学校町1	市立中央図書館	昭53.4.1
〃	〃	阿 弥 陀 絵 像	鎌倉時代末期	中 野 中	満福寺	昭47.1.10
〃	〃	桃 里 亭 社 卯 香 納 女 画	江戸時代末期	新 山	守門神社	昭47.2.27
〃	〃	山 水 画 幅	江戸時代末期	栃 尾 泉	個 人	昭51.3.29
〃	〃	恩行寺雲龍天井絵	享和元年(1801)	与板町稲荷町	恩行寺	昭47.10.14
〃	〃	絹本着色初君惜別之図	江戸時代末期	寺泊荒町	聖徳寺	昭56.4.1
〃	〃	紙本着色初君図	江戸時代	寺泊坂井町	個 人	昭56.4.1
〃	〃	観無量寿経曼陀羅	元禄年間(1688～1704)	寺泊大町	生福寺	昭57.4.1
〃	〃	法華経絵曼荼羅	室町時代	村 田	妙法寺	平25.3.25
〃	彫 刻	木像五行菩薩彫刻不動明王像1体 ・白衣觀世音大士像1体 木喰上人彫刻仏像梵父34観音像 ・自刻像・金毘羅權現像	文化3年(1806)・文化4年(1807) 文化元年(1804)	上前島町	上前島町内会	昭37.3.2
〃	〃	阿 弥 陀 如 来 立 像	鎌倉時代末期～南北朝時代	長 町 2	正覚寺	昭38.3.28
〃	〃	阿 弥 陀 如 来 立 像	鎌倉時代初期	成願寺町	蓮光寺	昭38.3.28
〃	〃	阿 弥 陀 如 来 立 像	鎌倉時代後期	栖 吉 町	善照寺	昭49.3.27
〃	〃	薬師如来・日光菩薩・月光菩薩	永正10年(1513)	村 松 町	円融寺	昭46.3.29
〃	〃	十 二 神 将 像	大永6年(1526)	村 松 町	円融寺	昭46.3.29
〃	〃	薬 師 如 来 立 像	室町時代	親 沢 町	龍藏寺	昭55.3.24
〃	〃	菩 薩 形 立 像	平安時代後期	中 潟 町	個 人	昭61.3.25
〃	〃	千 手 觀 音 坐 像	平安時代後期	釜 沢 町	釜沢町内会	昭61.3.25
〃	〃	毘 沙 門 天 立 像	平安時代後期	西 蔵 王 3	安禅寺	昭62.10.30
〃	〃	木造釈迦如来坐像	平安時代後期	蓮 花 寺	法華寺	昭52.9.12
〃	〃	木造天部形立像	平安時代後期	蓮 花 寺	法華寺	昭52.9.12
〃	〃	木造四天王立像	鎌倉時代後期	逆 谷	寛益寺	昭52.9.12
〃	〃	木造聖徳太子立像	文化6年(1809)	鳥 越	浄覚寺	昭52.9.12
〃	〃	大 日 如 来 坐 像	鎌倉時代末期	山古志東竹沢丙	小松倉区长	昭57.4.17
〃	〃	木 喰 仏 仁 王 尊	文化元年(1804)	小国町太郎丸	真福寺	昭58.4.1
〃	〃	木 喰 仏 立 木 觀 音	文化元年(1804)	小国町太郎丸	真福寺	昭58.4.1

指定区分	種別	名称	年代・時代	所在地	所有者 (管理者)	指定年月日
市	彫刻	木喰仏金比羅大権現	文化元年(1804)	小国町太郎丸	真福寺	昭58.4.1
〃	〃	毘沙門天立像	南北朝時代	繁窪	東光寺	昭38.9.11
〃	〃	大日如来坐像	室町時代	沖布	華藏院	昭38.9.11
〃	〃	釈迦如来坐像	鎌倉時代	一之貝	雲帯寺	昭38.9.11
〃	〃	薬師如来坐像	室町時代	赤谷	赤谷地区	昭38.9.11
〃	〃	不動明王	南北朝時代	繁窪	東光寺	昭54.10.1
〃	〃	延命地藏菩薩	江戸時代末期	北荷頃	曹源寺	昭54.11.29
〃	〃	獅子頭	元文2年(1737)	小貫	羽黒神社子齋代	昭57.3.31
〃	〃	不動明王立像	室町時代	寒沢	個	昭62.12.14
〃	〃	阿弥陀如来座像		与板町山沢	山沢町内	昭47.10.14
〃	〃	大坂屋看板		与板町堂前中島町	長岡市教育委員会	昭47.10.14
〃	〃	良寛書「淡交斎」木額	江戸時代後期	与板町与板中町	蓮正寺	平2.6.1
〃	〃	十一面観音菩薩立像	室町時代?	与板町泉丁	長岡市教育委員会	平5.6.28
〃	〃	木造地藏菩薩座像		西川口	西倉地藏管理委員会	昭53.2.27
〃	〃	林興庵雲蝶欄間		川口中山	林興庵	平3.7.1
〃	〃	木造阿弥陀如来立像	鎌倉時代中期～末期	寺泊荒町	聖徳寺	昭56.4.1
〃	〃	木造親鸞聖人座像	鎌倉時代末期～室町時代	寺泊荒町	聖徳寺	昭56.4.1
〃	〃	釈迦如来涅槃像 (厨子及び内部の彫刻物を含む)	室町時代	寺泊大町	生福寺	平7.3.23
〃	〃	阿弥陀如来坐像	室町時代末期～江戸時代初期	寺泊野積	南泉院	平7.3.23
〃	〃	不動明王立像	天福元年(1233)	西蔵王3	安禅寺	平25.3.25
〃	工芸品	御山焼瓶子	天保14年(1843)	悠久町	蒼柴神社	昭39.3.26
〃	〃	打刀 藤原兼宗作	元治元年(1864)	下々条町	個	昭41.3.29
〃	〃	古鏡(四面)	平安時代後期	蓮花寺	蓮花寺七社宮	昭54.6.20
〃	〃	古鏡(四面)	平安時代後期	上岩井	氣比宮氣比神社	昭54.6.20
〃	〃	元祖 中屋庄兵衛の鋸	江戸時代後期	郷土資料館	長岡市	昭55.4.23
〃	〃	鰐	室町時代	栃尾表町	個	昭45.7.1
〃	〃	謙信公兜の前立	室町時代	谷内2	常安寺	昭47.2.23
〃	〃	鰐	室町時代	栃尾表町	個	昭47.11.23
〃	〃	一之貝百二十・十の字緋	昭和初期	一之貝	個	昭50.2.28
〃	〃	蚊帳	江戸時代中期	北荷頃	長岡市教育委員会	昭51.3.29
〃	〃	孔雀尾具足陣羽織		与板町堂前中島町	長岡市教育委員会	昭47.10.14
〃	〃	良寛の「瓢水指」	江戸時代後期	与板町与板中町	蓮正寺	平2.6.1
〃	〃	仏懸	鎌倉時代	寺泊大町	生福寺	昭54.3.29

つづき

指定 区分	種別	名称	年代・時代	所在地	所有者 (管理者)	指定年月日
市	工芸品	瑞花双鳳八稜鏡・数珠・懐剣・鏡及び数珠の各外器	文治年間 (1185～1190)	寺泊上荒町	円福寺	昭56.4.1
〃	書跡・典籍	扶桑書集	享和元年～文化13年(1801～1816)	悠久町	蒼柴神社	昭39.3.26
〃	〃	長岡藩3代 牧野忠辰書	江戸時代前期	学校町1	市立中央図書館	昭53.4.1
〃	〃	書籍、南総里見八犬伝 全巻		幸町2	長岡市	昭52.6.28
〃	〃	富川大塊書幟	嘉永元年(1848)	滝の下町	個	昭39.12.21
〃	〃	富川大塊書屏風	嘉永4年(1851)	上の原町	栃尾美術館	昭54.10.1
〃	〃	良寛関係と一族の「掛軸」	江戸時代後期	与板町与板中町	蓮正寺	平2.6.1
〃	〃	良寛「風呂前屏風」	江戸時代後期	与板町与板中町	蓮正寺	平2.6.1
〃	〃	村岡三郎公の後家妙蓮尼のお	南北朝時代	東保内	蓮念寺	昭52.3.25
〃	〃	明版大藏経と請藏南行欄葛藤		与板町馬場町	徳昌寺	昭55.11.21
〃	〃	良寛遺墨	江戸時代後期	島崎	(旬)最香堂	平4.3.3
〃	〃	良寛遺墨 九条錫杖経	江戸時代後期	寺泊万善寺	萬善寺	昭52.3.24
〃	〃	良寛遺墨 屏風・軸装	江戸時代後期	寺泊大町	個	昭54.3.29
〃	〃	良寛遺墨 過去帳	江戸時代後期	寺泊片町	照明寺	昭56.4.1
〃	〃	良寛遺墨 和歌一首	江戸時代後期	寺泊荒町	聖徳寺	昭56.4.1
〃	〃	良寛遺墨 口上書	江戸時代後期	寺泊松沢町	個	昭57.4.1
〃	〃	大村光枝遺墨	江戸時代後期(享和2年1802?)	寺泊小川町	個	昭60.11.22
〃	〃	良寛遺墨 頂相画賛	江戸時代後期	寺泊上荒町	円福寺	平2.3.27
〃	〃	松平定信遺墨和歌 軸装	文化11年(1814)	寺泊大和田	個	平8.4.1
〃	書・彫	松平定信染筆扁額原書 [白山宮]・款記・扁額[白山宮]	文政8年(1825)	寺泊大町	白山媛神社	平9.4.1
〃	古文書	草問家古文書	慶長10年(1605)・元和2年(1616)・ 元和3～4年(1617～1618)	表町4	個	昭36.2.17
〃	〃	朱印状	寛永2年(1625)	悠久町	蒼柴神社	昭39.3.26
〃	〃	河村検地帳	慶長2年(1597)	坂之上町3	安禪寺 (文書資料室)	昭47.3.23
〃	〃	明治期における三島億二郎の日記	明治2～24年(1869～1891)	学校町1	市立中央図書館	昭49.3.27
〃	〃	慶長5年牧野康成軍忠状	慶長5年(1600)	学校町1	市立中央図書館	昭53.4.1
〃	〃	寛永19年牧野右馬允忠成の 康成系譜	寛永19年(1642)	学校町1	市立中央図書館	昭53.4.1
〃	〃	元和4年・元和6年 牧野忠成御知行目録	1618年・1620年	学校町1	市立中央図書館	昭53.4.1
〃	〃	明治初期における牧野忠成の 版籍奉還に関する太政官通達等	明治2～3年(1869～1870)	学校町1	市立中央図書館	昭53.4.1
〃	〃	明治初期におけるおける 明長岡藩御用方日記	明治2年(1869)	学校町1	市立中央図書館	昭53.4.1
〃	〃	河村検地帳 古志郡大嶋庄帳	慶長2年(1597)	坂之上町3	安禪寺 (文書資料室)	平12.3.24
〃	〃	片桐文書	寛永9年(1632)～明治元年(1868)	三島新保	三島新保	昭48.4.5
〃	〃	上杉景虎感状	天文17年(1548)	小国町武石	個	昭60.6.11
〃	〃	斉藤下野守宛行状	天正9年(1582)・天正16年(1589)	小国町武石	個	昭60.6.11

指定区分	種別	名称	年代・時代	所在地	所有者 (管理者)	指定年月日
市	古文書	山横沢村近世賞納文書	寛永元年～明治5年(1624～1872)	小国町八王子	小国町八王子	平元. 4. 1
〃	〃	肥 娛 林 日 鑑	慶応3年(1867)	小国町太郷丸	個 人	平元. 4. 1
〃	〃	関	享保元年～明治3年(1716～1870)	与槻町堂前中島町	長岡市教育委員会	昭47. 10. 14
〃	〃	森 田 千 庵 史 料	江戸時代後期	谷 内 2	個 人	昭39. 12. 21
〃	〃	上 杉 景 虎 安 堵 状	天文20年(1551)	谷 内 2	常 安 寺	昭47. 2. 23
〃	〃	上 杉 景 勝 安 堵 状	天正9年(1581)	谷 内 2	常 安 寺	昭47. 2. 23
〃	〃	赤 谷 村 御 檢 地 帳	慶長7年(1602)	枳 尾 表 町	個 人	昭54. 10. 1
〃	〃	東光寺仏像に関する貞和文書	貞和2年(1364)	中 央 公 園	個 人 長岡市教育委員会	昭54. 10. 1
〃	〃	上 杉 景 勝 朱 印 状	天正9年(1581)	金 町	個 人	昭57. 2. 1
〃	〃	直 江 兼 続 書 状		与槻町堂前中島町	長岡市教育委員会	平12. 6. 1
〃	〃	別 院 日 誌		与槻町馬場町	本願寺新潟別院	平17. 11. 22
〃	〃	寺泊町御用留・渡部組御用留等	宝暦10年～明治15年(1760～1882)、 寛政8年～慶応2年(1796～1866)	寺 泊 磯 町	長岡市教育委員会	昭52. 3. 4
〃	〃	萬 覚 帳	享和元年～明治8年(1801～1875)	寺 泊 大 町	個 人	昭54. 3. 29
〃	〃	年 友 五 十 嵐 家 文 書	文禄4年～明治2年(1595～1869)	寺 泊 磯 町	長岡市教育委員会	昭54. 3. 29
〃	〃	上 杉 房 定 感 状	享徳2年(1453)	寺 泊 磯 町	長岡市教育委員会	昭56. 4. 1
〃	〃	大 和 田 渡 辺 家 文 書	明暦3年(1657) ほか	寺 泊 大 和 田	個 人	昭58. 4. 1
〃	〃	夏 戸 小 黒 家 文 書	江戸時代～明治期	寺 泊 夏 戸	個 人	昭59. 4. 1
〃	〃	大 地 山 田 家 文 書	慶長2年(1597) ほか	寺 泊 大 地	個 人	昭59. 4. 1
〃	〃	大町「越後名寄」(写本)他家書他	文政10年(1827) ほか	寺 泊 大 町	個 人	平8. 4. 1
〃	〃	木 島 菅 沼 家 文 書		新潟市女池 (県立文書館)	個 人	平12. 4. 1
〃	〃	坂井町 柳下家文書		寺 泊 坂 井 町	個 人	平13. 11. 20
〃	〃	貞享2年川口組大絵図		川 口	個 人	平3. 7. 1
〃	考古資料	経甕(香塚出土)	鎌倉時代初期	上 岩 井	長 岡 市	昭62. 10. 6
〃	〃	土偶(舟岡遺跡出土)	縄文時代後期	上 岩 井	三 高 郷 土 資 料 館	昭62. 10. 6
〃	〃	火焔型土器(門の沢遺跡出土)	縄文時代中期	上 岩 井	三 高 郷 土 資 料 館	昭62. 10. 6
〃	〃	石包丁(水上遺跡出土)	弥生時代中期	小国町新町 (民俗資料館)	小国民俗資料館	平17. 3. 24
〃	〃	火焔型土器(枳倉遺跡出土)	縄文時代中期	中 央 公 園	長 岡 市	昭47. 2. 23
〃	〃	縄文土器(徳昌寺遺跡等出土)	縄文時代	与槻町堂前中島町	長岡市教育委員会	昭47. 10. 14
〃	〃	人 頭 骨	鎌倉時代	城 之 丘	本 行 寺	昭52. 3. 25
〃	〃	ほ と き (缶)		村 田	治 暦 寺	昭56. 3. 31
〃	〃	鴟	7世紀末	寺 泊 磯 町	長岡市教育委員会	昭54. 3. 29
〃	〃	寺 字 墨 書 土 師 器	10世紀後半	寺 泊 竹 森	個 人	昭54. 3. 29
〃	〃	蓮 弁 鏡 瓦	7世紀後半・10世紀	寺 泊 竹 森	個 人	昭54. 3. 29

つづき

指定 区分	種別	名称	年代・時代	所在地	所有者 (管理者)	指定年月日
市	考古資料	子持勾玉	6世紀中期～7世紀初期	寺泊竹森	個人	昭54.3.29
〃	〃	横滝山廃寺跡出土品	7世紀後半(白鳳期)	寺泊磯町	長岡市教育委員会	昭60.4.1
〃	歴史資料	算額	享和元年(1801)	悠久町	蒼柴神社	昭43.3.25
〃	〃	雪之図	安政年間(1854～1859)	渡里町	長永寺	昭50.3.31
〃	〃	板絵千手観世音菩薩像 附裏書	永正17年(1520)	釜沢町	釜沢町町内会	平15.2.20
〃	〃	佐藤家南蛮鉄の位牌	江戸時代	小国町千谷沢	竜光院	昭58.4.1
〃	〃	秋葉神社算額	明治26年(1893)	中央公園	常安寺	昭48.3.28
〃	〃	初君旧国歌碑	江戸時代	寺泊磯町	長岡市教育委員会	平15.6.18
〃	〃	信濃川氾濫絵図		与板町馬場町	長岡市教育委員会	平17.11.22
〃	〃	諏訪神社の算額	嘉永2年(1849)	上岩井	諏訪神社	平19.3.22
〃	〃	根立寺観音堂の算額	嘉永2年(1849)	上岩井	根立寺	平19.3.22
〃	工芸技術	大字山田の曲物製造技術		寺泊山田	篩業組合	昭57.4.1
〃	〃	野鍛冶の製作技術		寺泊北曾根	個人	平13.2.26
〃	〃	和紙製造技術		山葵谷	個人	昭57.3.31
〃	有形民俗文化財	長岡藩御用鍛冶藤原兼宗資料	江戸時代後期	幸町2	市立科学博物館	昭61.3.25
〃	〃	松尾神社酒造図絵馬	明治16年(1883)	東谷	松尾神社氏子	平15.9.10
〃	〃	栃尾細標本	江戸時代	中央公園	長岡市教育委員会	昭45.4.1
〃	〃	見送り地蔵	江戸時代中期以前	軽井沢	軽井沢区	昭54.11.29
〃	〃	追分地藏	延享2年(1745)	菅畑	菅畑区	昭57.3.31
〃	〃	宝篋印塔群	江戸時代初期以前	山葵谷	山葵谷区	昭57.3.31
〃	〃	妙見堂奉納船絵馬		寺泊上荒町	円福寺	昭56.4.1
〃	〃	丸木舟		寺泊有信	個人	昭60.11.22
〃	〃	根立寺観音堂の酒造絵馬	安政6年(1859)	上岩井	根立寺	平20.3.31
〃	民俗芸能	池之島神楽		池之島	池之島郷土 芸術保存会	昭49.4.1
〃	〃	中野東神楽		中野東	中野東神楽 舞台会	昭49.4.1
〃	〃	末宝神楽		末宝	末宝神楽 保存会	昭49.4.1
〃	〃	灰島新田神楽舞		灰島新田	灰島神楽 保存会	昭61.11.10
〃	〃	真敬寺雅楽		中条新田	真敬寺雅楽	平16.6.9
〃	〃	菅沼神楽		菅沼	菅沼神楽 保存会	平10.6.17
〃	〃	法末神楽舞		小国町法末	法末芸能 保存会	昭58.4.1
〃	〃	岩戸神楽舞		葎谷	葎谷神楽 保存会	昭44.11.20
〃	〃	栃堀神楽舞		栃堀	栃堀楽人会	昭54.10.1
〃	〃	荷頃神楽舞		北荷頃	北荷頃 守神社 太々神楽 保存会	昭54.10.1

指定区分	種別	名称	年代・時代	所在地	所有者 (管理者)	指定年月日
市	民俗芸能	菅畑神社楽舞		菅畑	菅畑神楽保存会	昭57. 3. 31
〃	〃	吉津神楽		与板町吉津	吉津神楽保存会	昭55. 4. 1
〃	〃	弓踊り		島崎	六夜祭弓踊り 保存振興会	平7. 3. 1
〃	〃	塩たき節				昭54. 3. 29
〃	〃	萬歳の若水				平13. 2. 26
〃	〃	越後追分				平13. 2. 26
〃	〃	小高棒踊り		川口田麦山	保存会	昭54. 10. 8
〃	〃	和南津花笠甚句		川口和南津	保存会	昭58. 12. 13
〃	風俗慣習	金峯神社の流鏑馬		西蔵王3	金峯神社	昭46. 3. 29
〃	〃	中之島諏訪神社燈籠神事		中之島	諏訪神社氏子	平元. 4. 1
〃	〃	中条日枝神社春秋祭神事		中之島中条	日枝神社氏子	平元. 4. 1
〃	〃	御諏訪神社春季大祭神輿渡御行列(大名行列)		栃尾表町	諏訪神社	昭41. 10. 1
〃	史跡	蔵王堂城跡	鎌倉時代末期～戦国時代	西蔵王3	安禅寺	昭36. 3. 24
〃	〃	初代牧野忠成墓地	明暦元年(1655)	栖吉町	普濟寺	昭41. 3. 29
〃	〃	一里塚遺跡	慶長年間(1596～1614)	喜多町	長岡市	昭44. 3. 28
〃	〃	御本陣入り口の石垣(与茂七の石碑を含む)		川口	中之島町義民 与茂七顕彰会	昭50. 5. 15
〃	〃	入澤記念庭園		中之島西野	中之島西野地区	平7. 10. 9
〃	〃	お及び根様招魂帯		坪根	坪根地区	平8. 11. 13
〃	〃	お及び根様招魂帯		坪根	坪根地区	平8. 11. 13
〃	〃	朝日百塚		来迎寺	人	昭54. 10. 1
〃	〃	朝日百塚		来迎寺	人	昭54. 10. 1
〃	〃	曾我禪師坊の墓	鎌倉時代後期	逆谷	寛益寺	昭47. 11. 10
〃	〃	あらい城	南北朝時代	気比宮	人	昭47. 11. 10
〃	〃	千石原遺跡	縄文時代中期	吉崎	長岡市・個人	昭47. 11. 10
〃	〃	鳥越城趾	南北朝時代	鳥越地内・ 七日市地内	七日市生産 七森組合ほか	昭54. 6. 20
〃	〃	香の沢窯址	平安時代後期	鳥越	個人	昭54. 6. 20
〃	〃	一の沢窯址	奈良時代後期	鳥越字一の 沢甲4287	個人	昭62. 10. 6
〃	〃	門の沢遺跡	縄文時代中期	逆谷字 逆棒608	個人	昭62. 10. 6
〃	〃	脇野町代官所跡	天明6年(1786)	脇野町2121	浄福寺・ 長岡市・個人	平2. 11. 20
〃	〃	西倉遺跡	縄文時代草創期～後期	西川口	個人	平3. 7. 1
〃	〃	中野愛宕庵		山古志種芋原	山古志 種芋原区長	昭57. 4. 17
〃	〃	疎水	明治28年(1895)	小国町森光	小国町森光	平元. 4. 1
〃	〃	石仏群		小国町八王子	小国町八王子	平元. 4. 1

つづき

指定 区分	種 別	名 称	年代・時代	所在地	所有者 (管理者)	指定年月日
市	史 跡	武石峠と石仏群		小国町武石	小国町武石集落 個人・長岡市	平12.11.28
〃	〃	栃 倉 遺 跡	縄文時代中期	栃 倉	個人・長岡市	昭54.10.1
〃	〃	徳 昌 寺 遺 跡	縄文時代	与板町馬場町	徳 昌 寺	昭47.10.14
〃	〃	村岡三郎公の墓		東 保 内	蓮 念 寺	昭52.3.25
〃	〃	遍 澄 法 師 の 墓		島 崎	妙 徳 寺	昭52.3.25
〃	〃	風間信濃守信昭の墓		村 田	治 磨 寺	昭52.3.25
〃	〃	菊屋五十嵐家跡 聚感園	文治年間 (1185～1190)	寺 泊 大 町	長 岡 市	昭52.3.24
〃	〃	大 森 子 陽 の 墓	寛政3年 (1791)	寺 泊 当 新 田	万 福 寺	昭52.3.24
〃	〃	良寛住庵の地 密蔵院跡	享和元年 (1801)	寺 泊 新 道	照 明 寺	昭52.3.24
〃	〃	初 君 歌 碑	享和2年 (1802)	寺 泊 磯 町	愛宕神社氏子中	昭54.3.29
〃	〃	初 君 旧 歌 碑 の 地		寺 泊 坂 井 町	個 人	昭56.4.1
〃	〃	夏 戸 城 跡	戦国時代	寺 泊 夏 戸	夏戸城跡保存会	平2.3.27
〃	〃	桑 名 藩 士 墓 碑	江戸時代末期～明治初期	寺 泊 町 軽 井	常 禅 寺	平7.3.23
〃	〃	外 山 家 庭 園	明治時代初期	小 貫	個 人	昭54.10.1
〃	〃	楽 徳 寺 庭 園	江戸時代中期	与板町長丁	長岡市教務委員会	昭47.10.14
〃	〃	聖 徳 寺 の 大 櫻	江戸時代中期	寺 泊 荒 町	聖 徳 寺	昭56.4.1
〃	天然記念物	栖 吉 の 大 櫻	推定樹齢600～800年	栖 吉 町	栖 吉 神 社	昭38.3.28
〃	〃	蔵 王 の 大 櫻	推定樹齢700～800年	西 蔵 王 3	金 峯 神 社	昭38.3.28
〃	〃	香 林 寺 の し だ れ 桜	推定樹齢400年	雲 出 町	香 林 寺	昭46.3.29
〃	〃	古 正 寺 の 大 櫻	推定樹齢600～700年	古 正 寺 町	古正寺町町内会	昭47.3.23
〃	〃	大積の大一位と伽羅木	推定樹齢300年	大積高鳥町	個 人	昭47.3.23
〃	〃	福 島 の 大 櫻	推定樹齢400～500年	福 島 町	個 人	平2.2.1
〃	〃	栖吉(三貫梨)の乳いちよう	推定樹齢700～800年	栖 吉 町	栖 吉 神 社	平2.2.1
〃	〃	三 沼 大 ケ ヤ キ	推定樹齢420年	赤 沼	赤 沼 地 区	平13.6.12
〃	〃	中 永 の 大 ケ ヤ キ	目通6.15m	中 永	中 永	昭47.11.10
〃	〃	根立遺跡のクルミの木	縄文時代後期	上岩井字根立地内	長 岡 市	昭62.10.6
〃	〃	大 久 保 の 桂 の 木	樹齢約600年 目通11.4m	山古志東竹沢203	大久保区長	昭52.6.28
〃	〃	木籠諏訪神社の樹群		山古志東竹沢300	木籠氏子代表	昭57.4.17
〃	〃	ヌ ギ (杉)	幹囲6.22m	小国町大貝	大貝社代表個人	昭58.4.1
〃	〃	カ シ (檜)	幹囲2.29m	小国町菅野島	個 人	昭58.4.1
〃	〃	ト ナ (栃)	幹囲3.51m	小国町森光	真 光 寺	昭58.4.1
〃	〃	ケ ヤ キ (櫻)	幹囲6.19m	小国町相野原	日 吉 神 社	昭58.4.1
〃	〃	イ チ ヨ ウ (銀 杏)	幹囲4.25m	小国町武石	戸 隠 神 社	昭58.4.1

指定区分	種別	名称	年代・時代	所在地	所有者 (管理者)	指定年月日
市	天然記念物	スギ(杉)	幹囲32m	小国町原	個人	平8.11.1
〃	〃	イチヨウ(銀杏)	幹囲3.5m	小国町森光	真光寺	平8.11.1
〃	〃	おっこう(イチイ)	幹囲1.8m	小国町法未	個人	平12.11.28
〃	〃	しだれ桜	樹齢80年 幹囲2.25m	栗山沢	栗山沢地区	昭45.7.1
〃	〃	下来伝の大杉	樹齢800年 幹高30m 幹囲8.3m	下来伝	下来伝区	昭55.4.22
〃	〃	炬開	幹高2.7m	栃尾大野町	個人	昭56.12.29
〃	〃	杜々の森	面積24.594㎡	西中野俣	西中野俣地区	昭57.3.31
〃	〃	城山一本杉	推定樹齢400年 目通3.5m	与板町与板城跡	与板山乙部	昭47.10.14
〃	〃	徳昌寺・アカガシの木	目通7.15m	与板町馬場町	徳昌寺	平12.6.1
〃	〃	阿弥陀瀬の大杉	目通7.15m	阿弥陀瀬	白山社	昭55.12.11
〃	〃	田頭大銀杏	幹囲7.4m 樹高32.07m	寺泊田頭	福道神社	昭59.4.1
〃	〃	男釜・女釜		寺泊野積	国土交通省	昭59.4.1
〃	〃	西生寺の大銀杏	幹囲11.5m	寺泊野積	西生寺	昭60.4.1
国登録	建造物	水道タンスク	昭和2年(1927)	水道町3	長岡市	平10.9.25
〃	〃	松籟閣(旧平澤家住宅)主屋	昭和初期	朝日	法人	平15.7.17
〃	〃	松籟閣(旧平澤家住宅)寝室棟	昭和初期	朝日	法人	平15.7.17
〃	〃	松籟閣(旧平澤家住宅)応接棟	昭和9年(1934)	朝日	法人	平15.7.17
〃	〃	松籟閣(旧平澤家住宅)表門	昭和初期	朝日	法人	平15.7.17
〃	〃	蒼柴神社本殿	天明元年(1781)	悠久町	蒼柴神社	平18.11.29
〃	〃	蒼柴神社拝殿	天明元年(1781)	悠久町	蒼柴神社	平18.11.29
〃	〃	石動神社本殿	昭和9年(1934)	五反田町	五反田町内会	平18.11.29
〃	〃	石動神社拝殿	昭和9年(1934)	五反田町	五反田町内会	平18.11.29
〃	〃	願興寺経藏	明治時代後期	関原町1	願興寺	平18.11.29
〃	〃	岸家住宅主屋	18世紀中ごろ	横枕町	個人	平18.11.29
〃	〃	機那サフラン酒製造本舗土藏	大正時代末ごろ	撰田屋町4	個人	平18.11.29
〃	〃	地蔵堂	大正11年(1922)	地蔵1	地蔵1丁目内会	平18.11.29
〃	〃	高橋酒造新藏	大正8年(1919)	地蔵1	法人	平18.11.29
〃	〃	高橋酒造煙突	大正8年(1919)	地蔵1	法人	平18.11.29
〃	〃	長福寺本堂	安政2年(1855)	宮本東方町	長福寺	平18.11.29
〃	〃	長福寺山門	安永3年(1774)	宮本東方町	長福寺	平18.11.29
〃	〃	諸橋家住宅主屋	明治11年(1878)	来伝	個人	平19.12.19
〃	〃	木間家住宅納屋	明治初期	松尾	個人	平19.12.19
〃	〃	木間家住宅蔵	大正期	松尾	個人	平19.12.19

つづき

指定 区分	種別	名称	年代・時代	所在地	所有者 (管理者)	指定年月日
国登録	建造物	吉乃川酒造常倉	大正12年(1923)	撰田屋町4	法人	平23.7.25
〃	〃	大橋家住宅主屋	江戸時代後期	小国町法末	個人	平23.7.25
〃	〃	新潟県立長岡高等学校(旧長岡中学校)正門	大正5年(1916)	学校町3	新潟県	平23.10.28
〃	〃	越のむらさき主屋	明治10年(1877)頃	撰田屋町3	法人	平25.3.29
〃	〃	越のむらさき土蔵	明治10年(1877)	撰田屋町3	法人	平25.3.29
〃	〃	長谷川酒造主屋	明治19年(1886)	撰田屋町2	個人	平25.3.29
〃	〃	星野本店三階蔵	明治15年(1882)	撰田屋町2	法人	平25.3.29
〃	〃	星六土蔵	明治時代後期、大正7年(1918) 移築	撰田屋町4	個人	平25.3.29
〃	〃	長岡市水道局旧中島浄水場ポンプ室棟	昭和2年(1927)	水道町3	長岡市	平25.12.24
〃	〃	長岡市水道局旧中島浄水場監視室棟	昭和2年(1927)	水道町3	長岡市	平25.12.24
〃	〃	長岡市水道局旧中島浄水場予備発電室棟	昭和2年(1927)	水道町3	長岡市	平25.12.14
〃	〃	巴ヶ丘もみじ公園	明治29年(1896)頃	朝日字米廻寺前	長岡市	平27.11.17
〃	〃	巴ヶ丘山荘	明治29年(1896)頃	朝日字米廻寺前	長岡市	平27.11.17
〃	〃	秋山孝ボスター美術館長岡本館 (旧北越銀行宮内支店)	大正14年(1925)	宮内2	個人	平28.8.1

14-4 図書館

単位冊

区	区分	総数	総記	哲学	歴史	社会科学	自然科学	工学	産業
平成	22年度	847 254	56 961	16 758	51 254	60 986	41 544	44 831	19 139
	23	853 903	57 221	16 932	51 256	62 141	42 022	45 292	19 233
	24	866 377	58 292	17 316	51 967	63 169	42 932	46 333	19 713
	25	880 583	59 087	17 544	52 604	63 937	43 609	47 251	20 357
	26	886 524	59 057	17 644	52 374	64 253	43 759	47 596	20 788
	27	897 273	59 432	17 773	52 525	64 447	44 283	48 459	21 274
中央図書館		408 330	34 619	10 958	28 510	32 297	17 406	18 875	7 734
互尊図書館		57 421	7 558	955	2 880	4 057	2 544	3 034	1 019
西地域図書館		71 730	1 579	1 176	3 332	5 700	3 798	4 961	1 754
南地域図書館		78 249	7 360	980	2 943	5 732	3 388	4 709	1 587
北地域図書館		74 292	1 411	1 024	3 022	5 025	4 424	5 059	4 462
中之高地図書館		46 436	2 714	1 041	3 064	3 860	2 791	2 613	1 031
寺泊地域図書館		30 016	584	424	1 646	1 722	1 783	2 045	714
大津地区図書室		6 203	54	46	390	193	339	418	81
栃尾地域図書館		46 198	1 748	733	3 700	3 435	2 631	2 841	1 268
自働車文庫		78 398	1 805	436	3 038	2 426	5 179	3 904	1 624

資料 中央図書館

資料所蔵数

芸	術	言	語	文	学	郷土資料	美術資料	雑	誌	繪	本	漫	画	紙芝居	A V資料	未整理
41	129	9 892	261 385	74 686	36 889	24 377	85 280	1 385	8 489	12 099	170					
41	303	10 548	259 704	78 572	37 382	25 294	84 228	1 378	8 812	12 584	1					
41	605	10 720	260 339	82 043	37 484	26 083	85 374	1 406	9 009	12 591	1					
43	213	10 817	262 215	84 787	36 903	26 730	87 741	1 378	9 059	13 347	4					
43	740	10 874	263 856	88 053	35 099	27 363	89 168	1 354	9 196	12 350	—					
43	789	10 891	264 505	91 143	35 367	29 126	90 644	1 315	9 463	12 837	—					
13	514	5 577	88 219	68 293	35 367	10 253	23 297	401	3 534	9 476	—					
2	807	698	21 142	2 686	—	1 295	5 710	276	602	158	—					
4	638	859	27 255	3 096	—	2 206	9 927	169	1 102	178	—					
4	732	691	23 344	3 211	—	7 951	8 234	101	833	2 453	—					
6	509	819	25 915	3 248	—	4 305	8 234	118	680	37	—					
3	745	723	14 176	3 619	—	1 273	4 710	99	521	456	—					
1	686	278	11 740	2 689	—	811	3 727	—	130	37	—					
	288	35	2 583	385	—	227	1 151	—	7	6	—					
3	243	528	15 517	3 902	—	805	5 047	151	613	36	—					
2	627	683	34 614	14	—	—	20 607	—	1 441	—	—					

14-5 図書館

単位冊

区	分	総数		哲		歴史		社会科学		自然科学		工学		産業	
		数	記	学	史	学	学	学	学	学	学	学	学	学	学
平成	22年度	1 671	633	61 385	28 247	89 798	75 961	72 553	164 941	41 776					
	23	1 626	874	60 997	27 305	84 866	72 594	69 215	161 554	39 425					
	24	1 615	581	62 100	27 927	86 143	74 112	72 715	158 045	37 035					
	25	1 637	528	61 535	27 792	85 087	73 354	75 641	157 945	38 118					
	26	1 616	219	61 186	28 168	84 050	70 763	72 136	157 663	38 846					
	27	1 647 057	62 555	29 782	85 147	73 802	75 829	157 575	37 588						
中央図書館		749 668	34 212	13 005	39 280	36 326	35 001	72 979	15 874						
互尊図書館		90 584	5 215	2 142	5 131	4 629	3 625	8 607	1 576						
西地域図書館		252 739	6 491	5 194	13 236	11 482	11 336	25 010	5 763						
南地域図書館		165 842	5 588	3 005	8 218	7 067	6 946	16 392	3 821						
北地域図書館		193 507	4 838	3 534	10 133	8 263	9 565	18 970	6 469						
中之島地域図書館		53 148	1 302	1 003	2 768	2 053	2 431	4 574	1 112						
寺泊地域図書館		20 713	592	309	1 246	561	898	2 135	438						
大津地区図書室		3 584	131	56	98	102	163	170	58						
栃尾地域図書館		51 156	1 368	900	2 134	2 021	2 258	4 043	1 182						
自動車図書館		61 465	2 596	452	2 713	1 043	3 364	3 985	1 248						
取次事務所		4 651	222	182	190	255	242	710	47						

資料 中央図書館

14-6 自動車・団体文庫等配本箇所数及び貸出数

年 度	自動車文庫		ブックスタート		互尊文庫 ミニ図書館		学 校		保育園・コミュニティーセンター他		調べ学習	
	箇所数	貸出数	箇所数	貸出数	箇所数	貸出数	箇所数	貸出数	箇所数	貸出数	件数	貸出数
平成23年度	84	65 746	9	476	1	774	36	43 286	89	12 209	63	2 013
24	81	63 416	9	559	1	710	37	42 244	73	13 253	81	2 350
25	88	66 032	9	629	1	713	37	43 440	67	14 940	111	3 928
26	84	69 590	9	434	1	267	40	46 320	64	14 779	94	3 730
27	106	61 465	9	268	1	372	41	48 880	69	15 854	120	4 023

平成28年版より統計表を変更しました。
資料 中央図書館

資料貸出數

芸術言語	文学	郷土資料	美術資料	雑誌	繪本	漫画	紙芝居	AV資料	未整理	
72 203	14 807	605 932	18 098	19 860	87 273	227 886	14 465	21 864	54 408	176
69 847	14 684	594 918	17 738	19 463	89 536	212 953	13 417	21 251	57 052	59
70 504	14 985	580 049	15 598	19 338	93 707	212 605	12 995	21 450	56 234	39
69 943	14 403	577 844	16 109	19 083	95 235	231 521	12 796	20 723	60 354	45
68 564	14 741	567 171	15 076	18 837	94 952	238 403	10 862	18 896	55 855	50
68 670	14 473	574 195	15 521	19 829	101 315	246 558	9 308	19 015	55 887	8
28 355	7 841	256 928	6 659	17 268	39 301	90 182	5 236	7 252	43 962	7
3 426	732	39 092	1 266	253	7 424	5 225	742	485	1 014	—
12 868	2 179	86 659	2 307	671	16 489	45 206	2 012	3 724	2 112	—
7 101	764	58 220	1 830	478	14 682	23 927	386	1 603	5 814	—
9 437	1 590	65 375	1 745	338	15 529	34 002	691	2 336	692	—
2 335	371	16 746	572	198	3 924	11 749	91	615	1 304	—
712	91	8 465	393	91	1 216	3 171	—	93	302	—
50	7	1 580	11	24	115	952	7	11	49	—
2 267	336	22 219	688	316	2 287	7 727	114	861	435	—
1 961	547	17 726	27	84	90	23 562	20	2 028	18	1
158	15	1 185	23	108	258	855	9	7	185	—

14-7 中央公民館利用状況

区分	総数	一般利用							市				
		計	少年	青年	成人	女性	高齢者	その他	計	公民館	他課		
平成23年度	件数	5 496	4 722	22	59	3 326	816	206	293	774	543	231	
	人数	66 747	49 713	264	459	34 160	9 423	2 095	3 312	17 034	13 652	3 382	
	件数	5 019	4 174	20	37	2 970	805	222	120	845	732	113	
	人数	60 588	44 336	271	434	30 397	9 122	2 787	1 325	16 252	14 555	1 697	
	件数	4 907	4 221	6	38	2 950	880	295	52	686	535	151	
	人数	58 614	44 743	155	528	30 390	9 511	3 504	655	13 871	11 094	2 777	
	件数	5 238	4 332	17	60	3 073	776	337	69	906	707	199	
	人数	70 740	48 897	336	689	34 213	8 567	3 918	1 174	21 843	13 707	8 136	
	26	件数	5 238	4 332	17	60	3 073	776	337	69	906	707	199
	人数	70 740	48 897	336	689	34 213	8 567	3 918	1 174	21 843	13 707	8 136	
平成27年4月	件数	6 308	5 464	68	81	3 861	877	450	127	844	663	181	
	人数	76 809	59 084	987	683	39 125	10 532	5 055	2 702	17 725	13 563	4 162	
	件数	501	448	4	5	326	73	38	2	53	49	4	
	人数	6 251	5 038	57	53	3 668	787	454	19	1 213	1 141	72	
	件数	550	483	8	10	335	78	47	5	67	66	1	
	人数	6 498	4 974	128	70	3 288	733	610	145	1 524	1 504	20	
	件数	553	473	5	10	311	88	50	9	80	73	7	
	人数	7 297	5 414	100	80	3 224	1 080	683	247	1 883	1 714	169	
	件数	595	482	13	3	317	87	45	17	113	77	36	
	人数	7 831	5 223	303	31	3 123	1 077	455	234	2 608	1 613	995	
8	件数	506	428	6	8	291	70	36	17	78	61	17	
人数	6 116	4 643	118	93	2 711	898	457	366	1 473	1 186	287		
9	件数	543	465	6	2	320	75	43	19	78	66	12	
人数	6 629	5 185	93	9	3 254	911	503	415	1 444	1 314	130		
10	件数	602	488	2	6	347	81	40	12	114	76	38	
人数	7 402	4 941	10	50	3 352	941	423	165	2 461	1 556	905		
11	件数	560	478	9	4	346	73	34	12	82	60	22	
人数	6 761	4 862	74	32	3 361	812	420	163	1 899	1 072	827		
12	件数	463	401	5	10	277	67	28	14	62	47	15	
人数	5 794	4 688	22	76	2 910	925	269	486	1 106	874	232		
平成28年1月	件数	419	375	5	7	259	65	31	8	44	33	11	
	人数	4 393	3 663	34	45	2 353	836	252	143	730	615	115	
	件数	482	432	4	7	320	64	29	8	50	40	10	
2	人数	5 724	4 620	45	92	3 183	813	250	237	1 104	772	332	
3	件数	534	511	1	9	412	56	29	4	23	15	8	
人数	6 113	5 833	3	52	4 698	719	279	82	280	202	78		

表中の区分内容は、下記のとおりです。

- ・少年・・・・・・・・小・中学生の集まり
 - ・青年・・・・・・・・高校生・大学生の集まり
 - ・成人・・・・・・・・成人の集まり
 - ・女性・・・・・・・・女性のみの集まり
 - ・高齢者・・・・・・・・高齢者の集まり
 - ・その他・・・・・・・・上記に分類できない集まり
- } 男女共通
- 資料 中央公民館

14-8 中之島公民館利用状況

区分	総数	一般利用							市				
		計	少年	青年	成人	女性	高齢者	その他	計	公民館	他課		
平成23年度	件数 人数	1 522 41 975	885 17 887	84 2 605	5 138	274 3 159	285 5 922	47 1 175	190 4 888	637 24 088	33 3 394	604 20 694	
	件数 人数	1 416 36 164	842 15 443	80 2 476	—	252 2 787	252 4 272	52 1 300	206 4 608	574 20 721	42 1 068	532 19 653	
	件数 人数	1 485 39 026	866 15 603	78 2 265	—	281 3 385	259 4 144	57 1 217	191 4 642	619 23 423	32 1 384	587 22 039	
	件数 人数	154 1 654	143 1 253	3 38	—	79 792	50 200	11 223	—	11 401	4 176	7 225	
	件数 人数	91 835	84 525	—	—	31 251	51 204	—	2 70	7 310	1 120	6 190	
	平成27年4月	件数 人数	9 57	9 57	—	—	5 41	4 16	—	—	—	—	—
		件数 人数	10 70	10 70	—	—	6 54	4 16	—	—	—	—	—
		件数 人数	11 102	10 72	—	—	6 56	4 16	—	—	1 30	—	1 30
		件数 人数	9 106	9 106	—	—	2 16	5 20	—	2 70	—	—	—
		件数 人数	10 112	6 32	—	—	2 16	4 16	—	—	4 80	—	4 80
件数 人数		7 36	7 36	—	—	2 16	5 20	—	—	—	—	—	
件数 人数		8 42	8 42	—	—	3 22	5 20	—	—	—	—	—	
件数 人数		5 22	5 22	—	—	1 6	4 16	—	—	—	—	—	
件数 人数		6 28	6 28	—	—	2 12	4 16	—	—	—	—	—	
件数 人数		5 212	3 12	—	—	—	3 12	—	—	2 200	1 120	1 80	
平成28年1月		件数 人数	4 16	4 16	—	—	—	4 16	—	—	—	—	—
		件数 人数	7 32	7 32	—	—	2 12	5 20	—	—	—	—	—

- 1 表中の区分内容は、下記のとおりです。
- ・少年・・・・・・・・小・中学生の集まり
 - ・青年・・・・・・・・高校生・大学生の集まり
 - ・成人・・・・・・・・成人の集まり
 - ・女性・・・・・・・・女性のみの集まり
 - ・高齢者・・・・・・・・高齢者の集まり
 - ・その他・・・・・・・・上記に分類できない集まり
- } 男女共通
- 2 平成26年度から「中之島公民館第一分館」の利用状況を掲載。
 (平成26年4月1日「中之島公民館」が「中之島コミュニケーションセンター」に変更となったため。)
- 資料 中央公民館

14-9 与板公民館利用状況

区分	総数	一般利用							市			
		計	少年	青年	成人	女性	高齢者	その他	計	公民館	他課	
平成23年度	件数 人数	139 3 490	92 1 281	1 22	— —	49 763	25 177	9 154	8 165	47 2 209	10 1 017	37 1 192
	件数 人数	189 3 453	105 1 824	21 682	2 42	67 837	4 76	8 171	3 16	84 1 629	31 699	53 930
24	件数 人数	243 3 994	183 2 275	31 445	— —	94 1 087	30 223	27 480	1 40	60 1 719	6 347	54 1 372
25	件数 人数	217 3 117	159 2 266	12 159	2 12	197 2 503	— —	3 32	12 188	91 1 285	28 538	63 747
平成26年4月	件数 人数	25 361	17 221	2 27	1 4	12 172	— —	1 16	1 2	8 140	3 67	5 73
	件数 人数	21 262	15 159	— —	— —	14 157	— —	— —	1 2	6 103	3 63	3 40
5	件数 人数	28 323	20 193	2 23	— —	17 168	— —	— —	1 2	8 130	3 46	5 84
6	件数 人数	23 439	17 281	2 57	— —	13 211	— —	1 9	1 4	6 158	2 73	4 85
7	件数 人数	33 360	21 228	1 3	— —	18 215	— —	— —	2 10	12 132	2 29	10 103
8	件数 人数	36 504	21 373	— —	— —	18 313	— —	— —	3 60	15 131	2 20	13 111
9	件数 人数	25 328	18 280	— —	— —	17 200	— —	— —	1 80	7 48	1 9	6 39
10	件数 人数	18 199	15 136	1 6	— —	13 123	— —	1 7	— —	3 63	1 16	2 47
11	件数 人数	23 270	16 172	1 7	— —	15 165	— —	— —	— —	7 98	3 57	4 41
12	件数 人数	23 282	19 245	1 16	— —	18 229	— —	— —	— —	4 37	1 7	3 30
平成27年1月	件数 人数	24 354	19 286	— —	— —	19 286	— —	— —	— —	5 68	2 38	3 30
	件数 人数	38 497	28 320	2 20	1 8	23 264	— —	— —	2 28	10 177	5 113	5 64

1 表中の区分内容は、下記のとおりです。

少年・・・・・・・・小・中学生の集まり
 青年・・・・・・・・高校生・大学生の集まり
 ・成人・・・・・・・・成人の集まり
 ・女性・・・・・・・・女性のみの集まり
 ・高齢者・・・・・・・・高齢者の集まり
 ・その他・・・・・・・・上記に分類できない集まり

男女共通

2 平成28年版から、都合により統計表を廃止しました。

資料 中央公民館

14-10 川口公民館利用状況

区分	総数	一般利用							市				
		計	少年	青年	成人	女性	高齢者	その他	計	公民館	他	課	
平成23年度	件数 人数	1 109 20 109	896 12 432	215 2 579	6 92	142 4 040	254 3 496	279 2 225	— —	213 7 677	32 1 084	181 6 593	
	件数 人数	1 102 16 825	978 12 798	204 3 742	— —	92 2 115	295 2 117	316 3 476	71 1 348	124 4 027	27 969	97 3 058	
	件数 人数	1 049 16 119	941 12 358	231 4 363	— —	100 2 319	274 1 849	296 3 390	40 437	108 3 761	25 1 267	83 2 494	
	件数 人数	1 079 17 161	993 13 385	286 5 119	— —	87 2 167	248 1 875	333 3 351	39 873	86 3 776	28 1 648	58 2 128	
	件数 人数	1 017 15 487	920 11 771	221 4 585	— —	76 1 573	310 2 040	298 3 245	15 328	97 3 716	18 968	79 2 748	
	平成27年4月	件数 人数	99 1 451	94 1 295	22 483	— —	9 130	27 185	33 355	3 142	5 156	— —	5 156
		件数 人数	97 1 202	91 1 011	22 469	— —	3 48	29 161	33 276	4 57	6 191	— —	6 191
		件数 人数	100 1 635	88 1 064	22 470	— —	10 138	30 201	24 236	2 19	12 571	2 25	10 546
		件数 人数	100 1 600	89 1 210	25 488	— —	11 344	26 142	26 226	1 10	11 390	— —	11 390
		件数 人数	82 1 293	69 818	15 311	— —	7 98	24 128	22 251	1 30	13 475	2 61	11 414
件数 人数		88 1 297	79 1 064	21 369	— —	7 188	26 137	24 325	1 45	9 233	1 15	8 218	
件数 人数		98 1 817	84 1 274	14 295	— —	6 68	34 371	30 540	— —	14 543	4 169	10 374	
件数 人数		76 1 645	65 895	17 373	— —	4 176	19 118	23 213	2 15	11 750	4 547	7 203	
件数 人数		62 938	58 805	17 421	— —	3 93	20 133	18 158	— —	4 133	1 43	3 90	
平成28年1月		件数 人数	55 654	53 630	15 308	— —	1 17	21 131	16 174	— —	2 24	1 13	1 11
2	件数 人数	65 806	60 641	11 237	— —	5 98	25 148	19 158	— —	5 165	1 40	4 125	
3	件数 人数	95 1 149	90 1 064	20 361	— —	10 175	29 185	30 333	1 10	5 85	2 55	3 30	

表中の区分内容は、下記のとおりです。

- ・少年・・・・・・・・小・中学生の集まり
 - ・青年・・・・・・・・高校生・大学生の集まり
 - ・成人・・・・・・・・成人の集まり
 - ・女性・・・・・・・・女性のみの集まり
 - ・高齢者・・・・・・・・高齢者の集まり
 - ・その他・・・・・・・・上記に分類できない集まり
- } 男女共通
- 資料 中央公民館

14-11 青少年文化センター利用状況

単位 人

区 分	総 数	プラネタリウム	科学コーナー	楽しい教室	一般行事	集会	室
平成23年度	77 603	10 211	58 316	1 139	2 177	5 760	
24	73 698	9 613	53 444	1 111	2 978	6 552	
25	60 292	8 118	42 066	1 031	3 147	5 930	
26	70 265	7 875	50 260	1 083	5 732	5 315	
27	71 119	8 756	52 355	1 024	3 467	5 517	
平成27年4月	5 568	338	4 188	—	576	466	
5	5 558	366	4 403	364	158	267	
6	6 879	1 261	4 706	224	119	569	
7	8 319	1 750	5 578	—	578	413	
8	9 487	1 356	7 603	—	264	264	
9	5 476	725	4 018	—	483	250	
10	6 396	606	4 598	256	349	587	
11	5 746	625	4 452	180	97	392	
12	4 703	582	3 331	—	291	499	
平成28年1月	3 001	383	2 367	—	56	195	
2	3 479	376	2 434	—	51	618	
3	6 507	388	4 677	—	445	997	

資料 青少年文化センター

14-12 中之島文化センター利用状況

単位 人

区 分	総 数	文化ホール	視聴覚室	多目的ホール A	多目的ホール B C D	和 (20畳)	室 和 (8畳)	室 茶	室
平成23年度	31 438	12 568	6 198	5 102	5 845	1 189	420	116	
24	28 089	13 375	6 261	2 291	4 910	984	221	47	
25	28 441	11 492	6 494	2 343	6 095	1 496	325	196	
26	29 974	12 987	7 000	2 379	5 701	1 514	286	107	
27	28 713	13 654	6 110	2 506	4 641	1 396	292	114	
平成27年4月	2 038	1 140	336	172	324	44	16	6	
5	2 347	890	673	153	446	128	37	20	
6	2 279	1 057	498	248	329	105	31	11	
7	2 533	720	560	280	742	203	18	10	
8	3 504	2 410	415	149	426	96	8	—	
9	4 122	2 665	738	302	313	84	20	—	
10	1 736	810	315	192	273	118	17	11	
11	4 539	2 703	830	216	486	208	66	30	
12	964	112	350	103	271	119	9	—	
平成28年1月	1 167	73	539	221	235	94	5	—	
2	1 276	190	349	232	415	57	31	2	
3	2 208	884	507	238	381	140	34	24	

資料 中之島支所 地域振興課

14-13 栢尾文化センター利用状況

区分	総数		第1研修室		第2研修室		学習室		和室会議室		大会議室	
	回数	人員	回数	人員	回数	人員	回数	人員	回数	人員	回数	人員
平成23年度	825	18 432	96	1 424	147	1 808	235	4 877	270	5 718	77	4 605
24	924	20 974	102	1 457	136	1 690	264	4 967	326	6 745	96	6 115
25	978	22 008	134	2 414	168	2 467	256	5 126	333	6 912	87	5 089
26	905	22 183	156	2 333	125	2 123	237	5 444	310	6 539	77	5 744
27	905	22 194	161	3 220	123	2 042	236	5 378	306	6 290	79	5 264
平成27年4月	80	2 196	12	90	11	151	19	411	27	664	11	880
5	75	1 630	10	135	10	153	22	435	27	497	6	410
6	84	2 947	16	775	10	202	24	1 038	26	467	8	465
7	83	2 089	15	261	11	183	22	513	28	582	7	550
8	62	1 431	13	230	11	325	20	432	16	314	2	130
9	78	2 093	14	356	9	160	21	490	27	651	7	436
10	84	2 027	16	378	13	219	20	390	28	502	7	538
11	72	1 980	11	296	8	153	21	412	24	544	8	575
12	64	1 542	14	237	9	117	12	236	23	502	6	450
平成28年1月	58	1 292	10	185	5	57	15	287	24	463	4	300
2	73	1 195	14	118	14	163	15	220	26	434	4	260
3	92	1 772	16	159	12	159	25	514	30	670	9	270

資料 栢尾支所 地域振興課

14-14 寺泊文化センター利用状況

区分	総数	多目的ホール	視聴覚室	和室 研究室	調 実 習 室	大研修室	茶 華 道 室	美 工 芸 室	衛 生 會 議 室	會議室	小研修室
平成23年度	28 424	16 693	2 829	1 623	570	3 807	915	372	221	1 394	
24	25 173	14 554	2 672	1 538	566	3 382	758	460	179	1 064	
25	24 299	14 194	3 048	999	666	2 503	888	478	195	1 328	
26	23 004	13 451	3 028	1 307	433	2 497	675	348	145	1 120	
27	25 895	16 124	2 797	1 587	490	2 580	616	349	172	1 180	
平成27年4月	2 694	1 993	220	110	23	180	39	37	8	84	
5	2 110	1 142	301	138	17	357	33	31	23	68	
6	2 124	1 180	326	147	40	190	52	60	26	103	
7	2 176	1 385	265	141	73	88	65	47	26	86	
8	1 762	1 111	244	110	12	165	43	14	17	46	
9	2 932	1 655	216	112	60	694	58	15	25	97	
10	2 527	1 548	257	164	37	166	76	16	—	263	
11	3 664	2 723	247	68	56	387	50	25	6	102	
12	947	450	156	138	63	3	28	43	—	66	
平成28年1月	1 123	647	177	111	23	—	67	18	17	63	
2	1 513	861	226	159	44	75	32	26	—	90	
3	2 323	1 429	162	189	42	275	73	17	24	112	

資料 寺泊支所 地域振興課

14-15 防災資料館入館者数

14-16 郷土史料館入館者数

区 分	総 数	区 分	総 数	大 人	子 供	個 人		団 体	
						大人	子供	大人	子供
平成23年度	19 640	平成23年度	11 121	8 047	3 074	7 469	3 067	578	7
24	18 763	24	11 423	8 269	3 154	7 792	3 084	477	70
25	18 129	25	11 134	8 910	2 224	8 613	2 207	297	17
26	18 686	26	11 096	9 043	2 053	8 333	2 001	710	52
27	20 287	27	11 478	9 073	2 405	8 367	2 380	706	25
平成27年4月	1 604	平成27年4月	3 215	2 462	753	2 395	748	67	5
5	2 027	5	1 690	1 315	375	1 220	375	95	—
6	1 977	6	655	606	49	584	49	22	—
7	2 183	7	801	723	78	490	78	233	—
8	3 611	8	1 007	798	209	728	209	70	—
9	1 494	9	1 040	859	181	808	181	51	—
10	1 952	10	1 077	814	263	704	263	110	—
11	1 632	11	788	656	132	602	112	54	20
12	1 481	12	348	205	143	205	143	—	—
平成28年1月	776	平成28年1月	96	80	16	80	16	—	—
2	663	2	153	142	11	142	11	—	—
3	887	3	608	413	195	409	195	4	—

資料 庶務課

資料 郷土史料館

単位 人

14-17

重要文化財旧長谷川家住宅入館者数

区 分	総 数	個 人		団 体	
		大 人 (高校生以上)	小・中学生 (小・中学生)	大 人 (高校生以上)	小・中学生 (小・中学生)
平成23年度	6 143	5 119	267	755	2
24	4 758	3 540	176	1 012	30
25	3 862	3 224	69	521	48
26	3 878	2 872	61	922	23
27	4 081	3 357	192	557	35
平成27年4月	281	256	5	20	—
5	561	475	12	74	—
6	428	395	6	1	26
7	352	268	14	70	—
8	384	318	15	42	9
9	436	370	29	37	—
10	557	424	22	111	—
11	881	655	27	199	—
12	88	88	—	—	—
平成28年1月	19	19	—	—	—
2	34	31	—	3	—
3	60	58	2	—	—

資料 科学博物館

14-18 小国民俗資料館利用状況

区分	総数	個人			団体		団体		
		大人	子	子供	大人	人数	子供		
							団体数	団体数	人数
平成23年度	697	534	103	3	43	1	17	—	
24	626	323	34	11	237	2	32	—	
25	658	365	41	11	245	1	7	—	
26	542	285	58	8	199	—	—	—	
27	457	362	44	3	50	1	1	1	
平成27年4月	—	—	—	—	—	—	—	—	
5	4	4	—	—	—	—	—	—	
6	3	3	—	—	—	—	—	—	
7	26	12	—	1	14	—	—	—	
8	76	51	—	1	24	1	1	—	
9	3	3	—	—	—	—	—	—	
10	7	7	—	—	—	—	—	—	
11	293	251	42	—	—	—	—	—	
12	33	20	1	1	12	—	—	—	
平成28年1月	—	—	—	—	—	—	—	—	
2	8	7	1	—	—	—	—	—	
3	4	4	—	—	—	—	—	—	

資料 小国支所 地域振興課

14-19 三島郷土資料館利用状況

区分	総数	個人			団体		
		大人	小・中学生	就学前の者	大人	小・中学生	就学前の者
平成23年度	530	307	78	—	129	16	—
24	367	257	76	—	16	18	—
25	414	292	96	—	14	12	—
26	438	267	77	—	80	14	—
27	451	239	70	—	75	67	—
平成27年4月	5	5	—	—	—	—	—
5	58	7	1	—	5	45	—
6	9	9	—	—	—	—	—
7	25	10	—	—	3	12	—
8	8	6	2	—	—	—	—
9	21	6	—	—	15	—	—
10	57	7	—	—	50	—	—
11	230	164	66	—	—	—	—
12	2	2	—	—	—	—	—
平成28年1月	2	2	—	—	—	—	—
2	27	14	1	—	2	10	—
3	7	7	—	—	—	—	—

資料 三島支所 地域振興課

14-20 与板歴史民俗資料館利用状況

14-21 大竹邸記念館利用者数

区分	総数	個人			団体			子供数	総数
		大人	子供	団体数	大人数	団体数	人数		
平成23年度	8 304	5 617	508	67	1 788	5	391	平成23年度	668
24	4 572	3 064	226	31	1 000	3	282	24	853
25	4 364	2 975	217	31	723	5	449	25	722
26	3 446	2 405	118	30	684	4	239	26	1 367
27	3 033	1 990	148	28	595	4	300	27	1 361
平成27年4月	179	143	7	1	29	—	—	平成27年4月	213
5	505	381	22	2	57	1	45	5	42
6	330	232	4	5	94	—	—	6	197
7	347	168	13	4	70	1	96	7	113
8	464	304	56	1	57	1	47	8	505
9	449	242	14	4	81	1	112	9	47
10	309	185	9	5	115	—	—	10	61
11	146	98	4	2	44	—	—	11	68
12	54	41	2	1	11	—	—	12	37
平成28年1月	33	21	—	1	12	—	—	平成28年1月	3
2	83	66	5	1	12	—	—	2	43
3	134	109	12	1	13	—	—	3	32

資料 与板支所 地域振興課

資料 中之島支所 産業建設課

14-22 栃尾美術館利用状況

区分	総数	展覧会			入館者			施設利用者
		個人			団体			
		大人	大学・高校	子供	大人	大学・高校	子供	
平成23年度	13 358	8 345	153	2 599	104	—	482	1 675
24	11 350	7 038	101	1 596	115	76	629	1 795
25	12 090	6 321	85	2 300	189	1	391	2 803
26	10 584	5 568	77	1 717	95	—	826	2 301
27	16 700	7 167	71	3 568	146	6	1 397	4 345
平成27年4月	619	360	2	12	111	—	—	134
5	407	220	1	6	—	—	—	180
6	338	166	4	7	—	—	—	161
7	1 141	388	5	178	2	—	75	493
8	2 618	686	18	569	6	—	—	1 339
9	2 290	999	12	366	2	—	146	765
10	1 835	867	8	462	22	—	169	307
11	3 454	1 697	17	938	3	—	534	265
12	1 681	853	—	565	—	—	26	237
平成28年1月	1 083	393	—	266	—	6	227	191
2	881	354	2	191	—	—	220	114
3	353	184	2	8	—	—	—	159

子供は、幼児を含んだ人数です。

資料 中央図書館

14-23 良寛の里美術館利用状況

区分	総数	個人		団体		団体		子供	
		大人	子供	大人	人数	団体数	団体数	人数	
									団体数
平成23年度	6 334	4 884	245	38	1 120	3	3	85	
24	5 868	4 277	76	67	1 443	3	3	72	
25	5 766	3 710	72	44	1 708	5	5	276	
26	4 569	3 375	28	30	1 002	4	4	164	
27	7 702	6 631	49	17	702	5	5	320	
平成27年4月	304	182	—	1	122	—	—	—	
5	495	491	4	—	—	—	—	—	
6	580	558	1	1	21	—	—	—	
7	321	262	10	2	49	—	—	—	
8	422	358	16	2	48	—	—	—	
9	503	298	1	3	145	2	2	59	
10	1 252	863	7	5	197	1	1	185	
11	522	396	6	3	120	—	—	—	
12	93	93	—	—	—	—	—	—	
平成28年1月	234	234	—	—	—	—	—	—	
2	476	400	—	—	—	2	2	76	
3	2 500	2 496	4	—	—	—	—	—	

資料 観光企画課

14-24 菊盛記念美術館利用状況

区分	総数	個人		団体		団体		子供	
		大人	子供	大人	人数	団体数	団体数	人数	
									団体数
平成23年度	2 086	1 841	112	3	88	1	1	45	
24	1 851	1 349	5	18	425	3	3	72	
25	1 803	1 397	24	10	342	1	1	40	
26	1 363	916	13	14	432	1	1	2	
27	1 167	1 092	14	2	61	—	—	—	
平成27年4月	71	71	—	—	—	—	—	—	
5	129	125	4	—	—	—	—	—	
6	159	157	2	—	—	—	—	—	
7	140	138	2	—	—	—	—	—	
8	140	136	4	—	—	—	—	—	
9	92	92	—	—	—	—	—	—	
10	149	88	—	2	61	—	—	—	
11	128	126	2	—	—	—	—	—	
12	34	34	—	—	—	—	—	—	
平成28年1月	45	45	—	—	—	—	—	—	
2	30	30	—	—	—	—	—	—	
3	50	50	—	—	—	—	—	—	

資料 観光企画課

14-25 小国芸術村利用状況

区分	総数	個人				団体			子供	
		個人				団体数	人数		団体数	人数
		大人	子供	中学生	小学生		中学生	小学生		
平成23年度	1 364	1 078	176	—	—	—	—	6	110	
24	1 410	1 096	116	4	—	—	—	6	105	
25	1 513	1 204	207	2	—	—	—	4	55	
26	1 276	994	146	3	—	—	—	4	54	
27	912	692	94	3	3	65	4	4	61	
平成27年4月	123	75	1	—	—	—	—	3	47	
5	275	263	12	—	—	—	—	—	—	
6	71	71	—	—	—	—	—	—	—	
7	98	31	3	2	—	50	1	14	—	
8	149	115	34	—	—	—	—	—	—	
9	103	72	31	—	—	—	—	—	—	
10	93	65	13	1	—	15	—	—	—	

資料 小国支所 地域振興課

14-26 寺泊水族博物館利用状況

区分	総数	個人				団体			障害者	無料	
		個人				団体数	人数				
		一般	中学生	小学生	幼児(3歳以上)		一般	中学生			小学生
平成23年度	172 186	49 289	899	8 017	7 517	3 080	410	3 110	1 736	772	97 356
24	127 034	77 053	1 694	14 243	12 390	3 780	161	5 730	2 280	1 174	8 529
25	114 927	71 899	1 722	13 111	11 509	3 416	91	4 243	1 927	1 279	5 730
26	107 335	66 760	1 690	11 597	9 914	2 613	174	3 742	1 614	1 234	7 997
27	115 553	72 888	1 779	13 086	11 294	2 806	131	3 807	1 575	1 425	6 762
平成27年4月	5 964	4 075	91	829	726	53	36	9	4	75	66
5	14 812	9 724	260	1 826	1 331	261	—	36	186	180	1 008
6	7 026	4 308	40	526	579	606	—	249	158	124	436
7	14 617	7 864	179	1 513	1 391	290	7	1 999	464	140	770
8	26 786	16 804	755	4 280	2 959	255	88	709	20	342	574
9	11 294	7 108	139	1 094	1 100	401	—	392	141	145	774
10	7 995	4 643	73	710	660	239	—	171	542	129	828
11	7 032	4 832	49	687	795	227	—	52	47	102	241
12	4 586	3 227	47	502	631	43	—	24	—	54	58
平成28年1月	3 945	2 684	20	271	200	39	—	23	—	24	684
2	4 039	2 773	—	—	—	59	—	5	—	31	1 171
3	7 457	4 846	126	848	922	333	—	138	13	79	152

資料 寺泊水族博物館

14-27 寺泊水族博物館展示生物数

各年4.1現在

年次	哺乳類		鳥類		爬虫類		両生類		魚類		無脊椎動物	
	種類	展示数	種類	展示数	種類	展示数	種類	展示数	種類	展示数	種類	展示数
平成24年	1	1	1	8	13	72	12	167	274	10 600	89	910
25	1	1	1	9	15	99	12	205	221	9 460	140	1 055
26	1	1	1	9	15	66	11	177	239	8 909	166	3 015
27	1	1	1	11	14	63	11	183	237	7 617	141	3 725
28	1	1	1	12	13	65	11	229	218	9 235	159	2 468

資料 寺泊水族博物館

14-28 市立劇場利用状況

区分	総数	利用回数										入場者数				
		大ホール					小ホール	会議室	楽屋	総数	大ホール	小ホール	会議室			
		計	音楽	舞踊	演劇	その他										
平成23年度	3 230	415	226	51	23	115	443	1 181	1 191	186 790	139 453	47 337				
24	3 064	401	233	48	41	79	460	1 053	1 150	180 617	136 113	44 504				
25	3 084	373	226	56	18	73	472	1 103	1 136	167 814	121 761	46 053				
26	2 959	413	265	64	28	56	461	959	1 126	169 697	129 657	40 030				
27	3 324	466	302	71	41	52	428	1 046	1 384	180 768	141 537	39 231				
平成27年4月	146	21	7	—	4	10	14	53	58	8 974	6 823	2 151				
5	356	45	24	13	—	8	43	96	172	17 610	15 123	2 487				
6	278	44	23	13	—	8	38	102	94	14 382	10 330	4 052				
7	450	72	54	8	2	8	55	133	190	26 043	21 813	4 230				
8	147	20	15	1	3	1	25	65	37	6 816	4 164	2 652				
9	258	29	21	5	3	—	33	103	93	13 080	9 295	3 785				
10	527	67	41	15	9	2	65	176	219	25 491	20 004	5 487				
11	491	68	54	10	—	4	61	126	236	29 179	24 584	4 595				
12	207	32	28	3	—	1	33	53	89	13 015	9 956	3 059				
平成28年1月	112	18	4	—	12	2	8	29	57	4 936	3 633	1 303				
2	137	18	18	—	—	—	17	51	51	9 758	7 410	2 348				
3	215	32	13	3	8	8	36	59	88	11 484	8 402	3 082				

1 回数は午前、午後、夜間の使用区分それぞれ1回としています。

2 楽屋は4つの部屋の計です。

資料 市立劇場

14-29 リリックホール

区分	総数	利用							計	音楽
		計	コンサートホール	演劇	その他	計	音楽			
平成23年度	4 211	435	391	—	4	40	435	162		
24	4 295	416	391	3	2	20	451	153		
25	3 901	423	398	2	—	23	412	110		
26	4 229	475	456	2	—	17	427	122		
27	4 632	469	423	2	—	44	447	164		
平成27年4月	419	31	29	—	—	2	33	8		
5	342	30	30	—	—	—	31	11		
6	330	26	21	—	—	5	31	12		
7	499	50	50	—	—	—	53	29		
8	459	50	43	—	—	7	37	11		
9	393	44	36	—	—	8	62	10		
10	395	37	35	—	—	2	50	26		
11	420	50	46	—	—	4	61	8		
12	351	53	53	—	—	—	37	22		
平成28年1月	252	31	30	—	—	1	8	8		
2	385	27	18	2	—	7	16	10		
3	387	40	32	—	—	8	28	9		

1 回数は午前、午後、夜間の使用区分それぞれ1回としています。

2 スタジオは第1スタジオから第10スタジオの計です。

3 入場者数のうち、スタジオについては利用者の数です。

資料 リリックホール

14-30 市民体育館

区分	総数	個人							障害者 会 員	トレー ニング 室
		計	小・中	高 校	大 人	高 齢 者	障 害 者	会 員		
平成23年度	251 831	98 663	5 580	4 733	17 350	2 062	169	68 769	(42 017)	
24	236 451	98 772	5 834	5 089	19 576	2 350	93	65 830	(37 766)	
25	229 156	101 583	5 746	5 102	19 306	2 312	110	69 007	(40 195)	
26	247 873	104 998	6 645	5 134	19 645	2 159	135	71 280	(42 656)	
27	255 491	110 762	7 639	5 844	20 851	2 398	168	73 862	47 181	
平成27年4月	17 621	8 433	620	416	1 302	178	15	5 902	(3 367)	
5	21 668	8 265	755	357	1 549	164	22	5 418	(3 293)	
6	22 475	8 265	513	261	1 601	194	19	5 677	(3 459)	
7	22 136	7 980	653	441	1 289	170	20	5 407	(3 013)	
8	18 834	7 608	492	445	1 435	113	6	5 117	(3 494)	
9	20 696	8 554	666	372	1 634	183	2	5 697	(3 368)	
10	21 898	8 936	664	401	1 665	186	9	6 011	(3 594)	
11	20 012	8 580	479	462	1 701	170	13	5 755	(3 715)	
12	18 829	9 937	836	516	1 871	190	13	6 511	(4 230)	
平成28年1月	24 069	10 984	503	523	2 331	315	28	7 284	(4 864)	
2	23 005	11 519	400	635	2 354	312	10	7 808	(5 406)	
3	24 248	11 701	1 058	1 015	2 119	223	11	7 275	(5 378)	

1 () 内数は、個人使用の内数です。

2 平成26年10月から器械体操専用練習場を開設しました。

資料 スポーツ振興課

利 用 状 況

ア タ ク 踊	一			ス タ ジ オ	総 数	入 場 者 数			区 分
	舞 踊	演 劇	そ の 他			ス タ ジ オ	コ ン サ ー ト ル	シ ア タ ー	
63	80	130	3 341	147 307	54 401	45 512	47 394	平成23年度	
61	121	116	3 428	141 892	46 577	46 433	48 882	24	
73	106	123	3 066	138 849	46 403	46 191	46 255	25	
82	118	105	3 327	143 063	49 481	45 910	47 672	26	
63	72	148	3 716	156 027	54 673	51 770	49 584	27	
14	3	8	355	11 318	2 270	4 780	4 268	平成27年4月	
4	—	16	281	10 447	3 310	3 653	3 484	5	
—	—	19	273	11 426	2 119	5 620	3 687	6	
8	9	7	396	13 849	4 666	4 076	5 107	7	
18	2	6	372	13 276	4 359	4 065	4 852	8	
5	21	26	287	13 427	5 051	4 593	3 783	9	
—	8	16	308	16 420	5 982	6 240	4 198	10	
5	22	26	309	21 337	9 896	7 078	4 363	11	
3	7	5	261	10 858	3 359	4 141	3 358	12	
—	—	—	213	8 034	4 268	540	3 226	平成28年1月	
—	—	6	342	11 852	4 057	2 945	4 850	2	
6	—	13	319	13 783	5 336	4 039	4 408	3	

利 用 状 況

計	専 用			使 用			器 械 体 操 専 用 場		区 分
	大 ア リ ナ	小 ア リ ナ	第 武 道 場 1	第 武 道 場 2	会 議 室	弓 道 場	専 用 場		
153 168	99 885	17 403	10 127	17 738	7 072	943	—	平成23年度	
137 679	84 713	14 114	13 415	16 928	6 939	1 570	—	24	
127 573	81 874	11 812	8 771	16 825	6 749	1 542	—	25	
135 131	90 720	10 711	9 095	15 212	6 464	2 929	7 744	26	
129 530	83 710	13 459	9 854	15 290	6 058	1 159	15 199	27	
8 931	5 856	643	373	1 281	566	212	257	平成27年4月	
12 057	7 097	1 445	1 843	1 171	501	—	1 346	5	
12 361	7 496	1 782	719	1 392	837	135	1 849	6	
12 725	8 057	1 550	1 122	1 302	330	364	1 431	7	
9 730	7 212	645	551	973	226	123	1 496	8	
10 890	7 215	932	1 024	1 225	464	30	1 252	9	
11 537	7 132	1 204	1 060	1 552	559	30	1 425	10	
10 218	6 187	1 301	798	1 295	616	21	1 214	11	
7 460	4 832	578	627	1 028	349	46	1 432	12	
12 028	8 487	948	726	1 403	405	59	1 057	平成28年1月	
10 350	7 051	1 048	429	1 264	510	48	1 136	2	
11 243	7 088	1 383	582	1 404	695	91	1 304	3	

14-31 南部体育館利用状況

区分	総数	個人使用							専用使用			
		計	小・中	高校	大人	高齢者	障害者 介助者	会員	トレッサ ニッヂ室	計	アリーナ	グリーン テラテ
平成23年度	80 590	35 441	4 602	2 208	7 979	891	29	19 732	(13 809)	45 149	28 982	16 167
24	99 043	45 610	5 358	3 212	10 049	1 156	80	25 755	(17 293)	53 433	35 167	18 266
25	101 606	49 232	6 107	3 258	10 779	1 107	84	27 897	(19 177)	52 374	33 496	18 878
26	106 057	51 782	7 284	3 450	11 599	1 407	96	27 946	(19 320)	54 275	34 390	19 885
27	113 559	53 681	7 010	2 883	11 837	1 490	60	30 401	(22 761)	59 878	40 468	19 410
平成27年4月	8 616	5 015	982	361	1 076	158	11	2 427	(1 727)	3 601	2 139	1 462
5	8 109	3 720	430	211	881	124	4	2 070	(1 493)	4 389	3 377	1 012
6	7 982	4 015	467	173	960	148	6	2 261	(1 655)	3 967	3 156	811
7	9 336	4 476	698	269	994	129	1	2 385	(1 825)	4 860	3 618	1 242
8	8 721	3 482	490	154	869	58	2	1 909	(1 604)	5 239	4 324	915
9	10 311	4 118	600	176	957	108	1	2 276	(1 748)	6 193	4 628	1 565
10	9 644	4 456	598	196	1 131	97	5	2 429	(1 748)	5 188	3 764	1 424
11	9 439	3 913	378	190	852	119	14	2 360	(1 679)	5 526	3 704	1 822
12	9 639	4 435	610	257	821	116	5	2 626	(1 953)	5 204	3 096	2 108
平成28年1月	10 308	4 902	393	141	1 056	135	5	3 172	(2 275)	5 406	3 131	2 275
2	10 000	5 089	313	286	1 040	153	4	3 293	(2 409)	4 911	2 454	2 457
3	11 454	6 060	1 051	469	1 200	145	2	3 193	(2 645)	5 394	3 077	2 317

() 内数は、個人使用の内数です。

資料 スポーツ振興課

14-32 北部体育館利用状況

区分	総数	個人使用							専用使用				
		計	小・中	高校	大人	高齢者	障害者 介助者	会員	計	スポーツ テラテ	多目的 ホール	会議室	
平成23年度	66 996	14 952	557	447	4 150	842	184	8 772	52 044	40 150	10 391	1 503	
24	94 140	17 953	833	704	4 837	1 446	123	10 010	76 187	60 199	13 715	2 273	
25	99 389	18 785	1 563	558	4 555	1 667	123	10 319	80 604	64 018	13 871	2 715	
26	98 517	16 330	1 492	459	3 946	1 380	113	8 940	82 187	63 358	14 894	3 935	
27	97 612	16 345	1 676	681	4 047	1 220	91	8 630	81 267	63 611	13 953	3 703	
平成27年4月	6 616	1 305	82	52	300	98	6	767	5 311	4 109	950	252	
5	6 628	1 142	120	58	276	76	9	603	5 486	4 223	1 009	254	
6	7 695	1 083	75	13	299	117	14	565	6 612	5 212	1 090	310	
7	10 074	1 161	50	22	293	89	21	686	8 913	7 255	1 243	415	
8	7 463	903	81	20	242	68	1	491	6 560	5 415	920	225	
9	6 991	1 214	132	52	342	114	9	565	5 777	4 394	1 148	235	
10	11 180	1 242	183	82	308	103	6	560	9 938	7 913	1 539	486	
11	9 167	1 370	166	67	400	85	8	644	7 797	6 115	1 287	395	
12	7 117	1 534	153	100	390	136	9	746	5 583	4 260	1 033	290	
平成28年1月	8 103	1 452	135	43	388	101	3	782	6 651	5 281	1 147	223	
2	8 685	1 948	172	59	417	132	2	1 166	6 737	5 078	1 235	424	
3	7 893	1 991	327	113	392	101	3	1 055	5 902	4 356	1 352	194	

資料 スポーツ振興課

14-33 みしま体育館利用状況

区分	総数	個人使用							専用使用			
		計	小・中	高校	大人	高齢者	障害者 介助者	会員	計	テニ ス	会議室	
平成23年度	120 156	32 108	2 812	870	11 343	708	18	16 357	88 048	81 565	6 483	
24	116 010	33 101	3 524	1 042	11 455	672	24	16 384	82 909	75 495	7 414	
25	122 737	39 552	4 572	1 467	12 816	923	162	19 612	83 185	75 328	7 857	
26	113 337	39 579	4 059	1 097	13 215	956	40	20 212	73 758	67 083	6 675	
27	119 308	42 188	4 599	1 203	13 341	1 398	21	21 686	77 120	69 212	7 908	
平成27年4月	6 311	3 381	481	95	980	122	—	1 703	2 930	2 491	439	
5	8 515	3 376	468	142	1 039	88	1	1 638	5 139	4 576	563	
6	10 654	3 380	362	83	1 070	82	3	1 780	7 274	6 671	603	
7	11 902	3 365	367	114	968	83	8	1 825	8 537	7 590	947	
8	11 005	2 978	389	145	902	59	1	1 482	8 027	7 077	950	
9	8 955	3 283	339	71	1 152	91	3	1 627	5 672	5 143	529	
10	13 365	3 272	356	61	1 092	71	4	1 688	10 093	8 500	1 593	
11	11 912	3 226	273	55	1 111	110	—	1 677	8 686	8 103	583	
12	8 982	3 367	317	47	1 122	96	—	1 785	5 615	5 320	295	
平成28年1月	8 604	3 824	255	78	1 299	166	—	2 026	4 780	4 324	456	
2	9 211	4 242	282	139	1 357	190	—	2 274	4 969	4 537	432	
3	9 892	4 494	710	173	1 249	180	1	2 181	5 398	4 880	518	

資料 スポーツ振興課

14-34 新産体育館利用状況

区分	総数	個人使用							専用使用			
		計	小・中	高校	大人	高齢者	障害者 介助者	会員	計	ホー ール	会議室	
平成23年度	21 269	3 008	1 066	296	1 435	59	—	152	18 261	16 986	1 275	
24	27 936	4 022	1 555	819	1 203	97	—	348	23 914	20 955	2 959	
25	23 184	4 899	2 038	662	1 768	45	1	385	18 285	15 867	2 418	
26	20 981	4 406	1 810	629	1 635	41	29	262	16 575	14 285	2 290	
27	22 050	4 025	1 134	825	1 757	88	31	190	18 025	15 619	2 406	
平成27年4月	1 496	394	122	98	142	12	8	12	1 102	1 006	96	
5	1 910	417	100	89	195	12	2	19	1 493	1 183	310	
6	2 573	337	65	92	155	5	4	16	2 236	1 917	319	
7	1 355	431	121	111	157	15	2	25	924	804	120	
8	1 235	338	98	68	160	3	—	9	897	734	163	
9	2 615	274	84	21	148	—	2	19	2 341	1 976	365	
10	1 663	459	158	83	189	4	5	20	1 204	1 081	123	
11	2 440	275	57	54	138	3	8	15	2 165	1 815	350	
12	1 587	247	80	38	106	7	—	16	1 340	1 227	113	
平成28年1月	1 582	180	25	24	105	12	—	14	1 402	1 305	97	
2	1 581	276	50	67	140	8	—	11	1 305	1 124	181	
3	2 013	397	174	80	122	7	—	14	1 616	1 447	169	

資料 スポーツ振興課

14-35 中之島体育館利用状況

区分	総数	個人使用							専用使用				
		計	小・中	高校	大人	高齢者	障害者 介助者	会員	トレーニング ソグ室	計	アリーナ	多目的 ホール	ミーティング ルーム
平成23年度	13 179	5 651	652	259	1 065	82	24	3 569	(3 121)	7 528	5 511	1 579	438
24	67 749	17 202	2 593	810	3 502	178	112	10 007	(8 000)	50 547	22 208	17 617	10 722
25	80 056	18 974	2 570	789	4 444	425	56	10 690	(8 128)	61 082	27 553	22 648	10 881
26	66 218	21 012	2 836	948	4 717	264	74	12 173	(10 340)	45 206	26 120	17 406	1 680
27	73 789	25 829	3 550	972	5 181	617	11	15 498	(13 095)	47 960	27 564	18 705	1 691
平成27年4月	6 279	2 010	401	71	390	28	—	1 120	(879)	4 269	933	3 269	67
5	4 180	1 862	269	155	460	29	—	949	(826)	2 318	1 069	1 127	122
6	5 762	1 936	266	71	380	44	5	1 170	(870)	3 826	2 449	1 264	113
7	6 386	2 759	417	88	537	92	—	1 625	(1 185)	3 627	1 908	1 530	189
8	7 303	2 210	326	85	460	64	1	1 274	(1 013)	5 093	3 114	1 702	277
9	5 257	2 410	360	62	498	93	—	1 397	(1 034)	2 847	1 884	890	73
10	5 838	1 843	219	63	440	27	—	1 094	(973)	3 995	2 585	1 252	158
11	6 041	1 815	164	78	451	37	1	1 084	(959)	4 226	2 204	1 889	133
12	6 974	1 913	223	38	354	45	—	1 253	(1 157)	5 061	3 208	1 706	147
平成28年1月	6 241	2 035	125	66	410	59	1	1 374	(1 278)	4 206	2 839	1 267	100
2	6 599	2 355	172	69	396	70	1	1 647	(1 498)	4 244	2 554	1 540	150
3	6 929	2 681	608	126	405	29	2	1 511	(1 423)	4 248	2 817	1 269	162

1 改築工事のため、平成21年7月から平成23年12月まで供用中止しました。

2 () 内数は、個人使用の内数です。

資料 中之島支所 地域振興課

14-36 中之島北体育館利用状況

区分	総数	個人使用						専用使用				
		計	小・中	高校	大人	高齢者	計	アリーナ	ミーティング ルーム			
平成23年度	13 503	687	367	58	262	—	12 816	12 613	203			
24	16 595	1 272	598	59	606	9	15 323	15 004	319			
25	17 568	1 519	799	55	631	34	16 049	15 833	216			
26	18 021	1 119	487	98	525	9	16 902	16 589	313			
27	21 102	1 467	664	72	682	49	19 635	19 257	378			
平成27年4月	1 881	124	70	49	—	1 757	1 739	18				
5	2 086	216	119	77	4	1 870	1 852	18				
6	1 812	84	55	26	3	1 728	1 711	17				
7	1 739	132	60	64	3	1 607	1 571	36				
8	1 513	162	78	66	8	1 351	1 301	50				
9	2 113	103	33	59	6	2 010	1 980	30				
10	1 826	55	23	29	—	1 771	1 761	10				
11	2 005	115	55	55	1	1 890	1 851	39				
12	1 260	146	56	80	2	1 114	1 051	63				
平成28年1月	1 100	92	30	43	18	1 008	997	11				
2	1 647	147	44	96	2	1 500	1 482	18				
3	2 120	91	41	38	2	2 029	1 961	68				

資料 中之島支所 地域振興課

14-37 越路体育館利用状況

単位 人	区分	計	行政	体協	学校	その他	一般	
							—	一般
平成27年4月	平成23年度	32 777	1 470	18 379	8 987	2 743	1 198	
	24	36 845	2 212	14 301	13 658	5 442	1 232	
	25	31 650	1 568	15 095	10 050	3 449	1 488	
	26	34 002	1 596	14 270	9 854	4 417	3 865	
	27	29 841	1 545	13 505	7 751	3 577	3 463	
	27	2 517	—	1 185	608	266	458	
	5	3 200	160	1 701	694	332	313	
	6	3 905	109	931	1 172	1 350	343	
	7	2 846	60	965	1 113	367	341	
	8	2 194	—	1 468	244	161	321	
	9	2 309	866	590	366	216	271	
	10	230	—	21	—	—	209	
11	699	—	291	206	—	202		
12	2 922	350	1 367	943	99	163		
平成28年1月	平成28年1月	2 655	—	1 232	967	269	187	
	2	2 612	—	1 554	630	105	323	
	3	3 752	—	2 200	808	412	332	

資料 越路支所 地域振興課

14-38 山古志体育館利用状況

単位 人	区分	総数	計	個人	団体	専用使用			
						計	大テニナ	小テニナ	会議室
平成27年4月	平成23年度	9 226	3 116	1 541	1 575	6 110	4 030	1 835	245
	24	7 524	1 138	1 138	—	6 386	5 350	930	106
	25	14 075	3 454	789	2 665	10 621	5 680	2 278	2 663
	26	14 183	4 709	1 228	3 481	9 474	5 928	2 472	1 074
	27	15 696	4 285	1 709	2 576	11 411	6 423	3 954	1 034
	27	1 004	341	119	222	663	334	256	73
	5	1 386	365	167	198	1 021	574	368	79
	6	1 386	447	159	288	939	396	459	84
	7	1 232	379	163	216	853	296	360	197
	8	1 109	245	105	140	864	526	278	60
	9	2 428	320	141	179	2 108	1 752	319	37
	10	1 465	391	146	245	1 074	740	220	114
11	1 901	321	109	212	1 580	695	692	193	
12	850	297	120	177	553	251	252	50	
平成28年1月	平成28年1月	820	338	139	199	482	288	150	44
	2	856	334	132	202	522	288	198	36
	3	1 259	507	209	298	752	283	402	67

資料 山古志支所 地域振興課

14-39 栃尾体育館利用状況

単位 人	区 分	総 数	個 人 使 用			専 用 使 用					
			計	テレビジョンルーム	卓球場	走路	計	競技場	武道場	グレートホール場	柔剣道場
平成23年度		106 395	11 179	4 639	2 079	4 461	95 216	56 386	16 632	8 679	13 519
24		107 363	12 088	5 017	2 792	4 279	95 275	61 229	16 967	5 110	11 969
25		110 550	20 663	5 849	9 827	4 987	89 887	56 554	17 103	4 549	11 681
26		112 966	20 790	6 056	10 309	4 425	92 176	55 709	18 966	4 915	12 586
27		109 393	21 675	7 618	8 942	5 115	87 718	54 480	16 575	4 952	11 711
平成27年4月		5 691	1 538	585	501	452	4 153	2 140	830	376	807
5		18 885	3 315	577	2 329	409	15 570	7 490	3 457	2 090	2 533
6		7 814	1 499	705	297	497	6 315	3 997	1 497	138	683
7		8 697	1 719	628	595	496	6 978	3 639	1 648	330	1 361
8		9 105	2 265	584	1 291	390	6 840	4 506	1 419	209	706
9		10 197	1 617	621	630	366	8 580	6 397	1 340	162	681
10		7 684	1 307	686	269	352	6 377	3 653	1 539	146	1 039
11		13 137	2 616	602	1 748	266	10 521	8 887	922	138	574
12		6 482	1 181	579	258	344	5 301	3 090	1 088	331	792
平成28年1月		6 192	1 451	641	323	487	4 741	2 696	939	312	794
2		6 595	1 533	620	343	570	5 062	3 020	962	324	756
3		8 914	1 634	790	358	486	7 280	4 965	934	396	985

資料 栃尾支所 地域振興課

14-40 吉水体育館利用状況

単位 人	区 分	総 数
平成23年度		6 955
24		7 263
25		9 208
26		7 550
27		8 368
平成27年4月		307
5		429
6		587
7		618
8		1 252
9		1 426
10		838
11		903
12		498
平成28年1月		382
2		439
3		689

資料 栃尾支所 地域振興課

14-41 小国勤労者体育センター利用状況

単位 人	区 分	総 数	小・中	大 人
平成23年度		8 847	2 841	6 006
24		5 961	196	5 765
25		4 857	34	4 823
26		5 760	63	5 697
27		5 231		
平成27年4月		564		
5		290		
6		346		
7		265		
8		261		
9		322		
10		312		
11		276		
12		476		
平成28年1月		634		
2		741		
3		744		

平成27年より小・中学生と大人の区分けをやめました。

資料 小国支所 地域振興課

14-42 三島体育センター利用状況

区 分	総 数			体 育 場			2階中会議室		2階小会議室		3階大会議室	
	日 数	回 数	人 数	回 数	人 数	回 数	人 数	回 数	人 数	回 数	人 数	
平成23年度	341	759	19 724	696	17 373	14	464	7	108	42	1 779	
24	334	759	17 556	661	14 866	51	923	4	58	43	1 709	
25	341	750	19 826	634	17 236	75	1 272	3	30	38	1 288	
26	300	671	16 587	569	13 782	31	1 026	2	16	69	1 763	
27	349	762	19 424	701	18 057	35	766	7	57	19	544	
平成27年4月	29	50	1 067	45	897	3	100	—	—	2	70	
5	28	53	2 228	50	2 128	2	70	—	—	1	30	
6	29	51	1 232	50	1 229	—	—	—	—	1	3	
7	31	66	1 764	57	1 399	5	184	—	—	4	181	
8	26	51	1 235	41	1 085	5	90	3	28	2	32	
9	29	50	1 458	44	1 287	4	74	1	13	1	84	
10	31	64	2 924	53	2 731	6	113	2	10	3	70	
11	30	79	1 504	74	1 438	3	48	1	6	1	12	
12	28	77	1 725	75	1 685	2	40	—	—	—	—	
平成28年1月	28	69	1 337	69	1 337	—	—	—	—	—	—	
2	29	77	1 629	73	1 587	2	11	—	—	2	31	
3	31	75	1 321	70	1 254	3	36	—	—	2	31	

資料 三島支所 地域振興課

14-43 悠久山

区分	総		数		一般		スポーツ協会等		
	使用時間数	使用人数	観客数	使用時間数	使用人数	観客数	使用時間数	使用人数	観客数
平成23年度	294	3 309	7 688	23	239	5	39	610	140
24	925	12 211	36 391	145	2 384	1 340	157	2 090	2 291
25	929	9 120	40 108	162	2 476	4 629	103	1 255	1 160
26	934	10 444	54 617	98	1 765	1 534	151	1 414	1 927
27	742	8 222	49 496	39	415	240	50	570	370
平成27年4月	69	675	2 181	9	170	100	9	200	—
5	139	1 650	21 253	—	—	—	9	50	40
6	75	600	1 315	17	120	20	—	—	—
7	139	1 711	16 581	—	—	—	4	50	—
8	152	1 910	2 541	—	—	—	9	90	150
9	112	1 251	5 224	—	—	—	—	—	—
10	50	400	381	7	100	100	19	180	180
11	6	25	20	6	25	20	—	—	—

資料 スポーツ振興課

14-44 中之島野球場利用状況

単位 人

区分	総数	日の出～8:00		8:30～12:00		12:30～日没		ナイター	
		野球場	サグラウンド	野球場	サグラウンド	野球場	サグラウンド	野球場	サグラウンド
平成23年度	1 936	149	—	604	100	467	115	501	—
24	4 453	629	150	1 201	150	1 144	120	1 059	—
25	4 126	313	—	866	150	1 207	150	1 440	—
26	4 391	552	150	1 014	150	1 100	150	1 275	—
27	3 037	124	80	791	80	759	80	1 123	—
平成27年4月	387	—	—	164	—	208	—	15	—
5	441	24	—	105	—	102	—	210	—
6	534	—	—	34	—	34	—	466	—
7	795	80	80	140	80	135	80	200	—
8	175	—	—	40	—	40	—	95	—
9	312	20	—	126	—	129	—	37	—
10	234	—	—	67	—	67	—	100	—
11	159	—	—	115	—	44	—	—	—

資料 中之島支所 地域振興課

野 球 場 利 用 状 況

使用時間数	高 等 学 校 等			小 ・ 中 体 連 等			フ 口 野 球			区 分
	使用人数	観 客 数	使用時間数	使用人数	観 客 数	使用時間数	使用人数	観 客 数		
110	1 164	2 695	31	608	500	91	688	4 348	平成23年度	
284	4 853	13 440	58	982	941	281	1 902	18 379	24	
385	3 439	25 635	78	950	1 096	201	1 000	7 588	25	
421	4 780	38 342	61	1 470	1 968	203	1 015	10 846	26	
386	4 255	37 396	130	2 090	2 558	137	892	8 932	27	
22	170	780	—	—	—	29	135	1 301	平成27年4月	
80	1 340	16 720	—	—	—	50	260	4 493	5	
20	105	30	—	—	—	38	375	1 265	6	
102	1 240	15 193	23	361	548	10	60	840	7	
66	460	220	67	1 298	1 138	10	62	1 033	8	
72	820	4 352	40	431	872	—	—	—	9	
24	120	101	—	—	—	—	—	—	10	
—	—	—	—	—	—	—	—	—	11	

14-45 三 島 野 球 場 利 用 状 況

区 分	総 数			行政・体協・小中体連等			一 般 利 用 者		
	日 数	回 数	人 数	日 数	回 数	人 数	日 数	回 数	人 数
平成23年度	112	112	3 406	85	85	2 948	27	27	458
24	130	146	3 738	110	125	3 357	20	21	381
25	66	67	2 162	61	62	2 042	5	5	120
26	122	132	3 302	119	124	3 153	8	8	149
27	151	158	3 600	148	150	3 393	8	8	207
平成27年4月	18	19	477	17	17	402	2	2	75
5	25	25	535	25	25	535	—	—	—
6	19	20	470	19	19	445	1	1	25
7	27	29	653	27	28	623	1	1	30
8	21	23	722	21	22	703	1	1	19
9	20	20	382	19	19	362	1	1	20
10	19	20	306	18	18	268	2	2	38
11	1	1	25	1	1	25	—	—	—
12	—	—	—	—	—	—	—	—	—
平成28年1月	—	—	—	—	—	—	—	—	—
2	—	—	—	—	—	—	—	—	—
3	1	1	30	1	1	30	—	—	—

資料 三島支所 地域振興課

14-46 市 管 陸 上

区 分	総 数	個 人						年 間			大 人
		計	中学生以下	高校生	大 人	高齢者	障害者 介助者	計	中学生以下	高校生	
平成23年度	94 751	2 899	2 110	639	149	1	—	27 838	10 620	15 899	1 223
24	100 255	2 833	1 989	707	137	—	—	25 749	8 152	15 533	1 995
25	99 111	3 273	2 206	841	216	10	—	23 419	7 851	13 680	1 817
26	122 565	3 079	1 672	1 130	275	—	2	32 600	11 154	18 990	2 332
27	100 620	2 265	902	1 186	176	—	1	26 035	10 343	13 619	1 910
平成27年4月	12 272	1 007	438	517	51	—	1	4 913	1 807	2 795	283
5	33 751	838	223	597	18	—	—	6 261	2 488	3 467	284
6	7 525	111	76	10	25	—	—	3 947	1 842	1 794	302
7	8 797	132	64	39	29	—	—	4 095	1 571	2 182	329
8	8 778	95	45	15	35	—	—	3 442	1 378	1 727	321
9	26 393	79	53	8	18	—	—	2 993	1 099	1 517	361
10	2 439	3	3	—	—	—	—	325	158	137	30
11	571	—	—	—	—	—	—	—	1	—	—
12	11	—	—	—	—	—	—	—	11	—	—
平成28年1月	27	—	—	—	—	—	—	—	23	—	—
2	30	—	—	—	—	—	—	—	24	—	—
3	26	—	—	—	—	—	—	—	—	—	—

平成27年10月5日から平成28年5月20日まで工事のため使用中止（一部を除く）

資料 スポーツ振興課

14-47 希 望 が 丘 プ ー ル

区 分	計	総 数										個 人	
		中学生以下	高校生	大 人	高齢者	障害者 介助者	障害者 介助者	無 開 放 日	料 放 日	希望が丘 小学校	中学生以下	高校生	大 人
平成23年度	27 797	13 287	185	7 923	384	81	—	5 937	11 362	173	7 392		
24	30 698	14 167	206	8 943	608	102	—	6 672	11 853	201	8 358		
25	25 481	11 653	211	6 620	412	56	—	6 529	9 505	208	6 179		
26	22 532	10 930	223	5 892	389	83	—	5 015	8 987	207	5 501		
27	24 893	11 394	192	6 626	447	100	652	5 482	10 080	188	6 344		

資料 スポーツ振興課

単位 人 14-48 悠 久 山 プ ー ル

区 分	計	総 数										個 人	
		中学生以下	高校生	大 人	高齢者	障害者 介助者	競技会等	強 化 練 習 等	無 料 開 放 日	中学生以下	高校生	大 人	
平成23年度	61 937	19 707	892	19 399	14 940	2 156	476	4 367	—	5 636	624	8 485	
24	44 358	7 794	1 174	8 616	12 212	1 966	1 002	11 594	—	4 371	1 174	7 429	
25	43 602	5 099	1 520	7 465	12 493	2 185	514	14 326	—	4 172	1 518	7 324	
26	40 891	4 655	1 375	6 924	11 699	1 978	665	13 595	—	3 721	1 375	6 792	
27	39 839	4 851	969	7 634	11 502	2 444	878	11 561	—	3 910	969	7 520	

屋内温水プールと幼児プール（夏季）の統計です。

資料 スポーツ振興課

競技場利用状況

員 高齢者	障害者 介助者	団			体			そ の 他			サ ッ カ ー 用 使 用	ラ グ ビ ー 用 使 用	区 分
		計	役 員	競 技 者	そ の 他	計	指 導 者	競 技 者	計	指 導 者			
96	—	46 993	3 475	29 316	14 202	11 224	2 759	8 465	5 797	—	—	平成23年度	
69	—	67 197	6 640	41 141	19 416	1 770	1 770	—	2 526	180	—	24	
71	—	69 020	6 325	36 561	26 134	1 681	1 549	132	1 718	—	—	25	
123	1	79 079	7 620	41 125	30 334	5 984	2 450	3 534	1 823	—	—	26	
163	—	65 740	6 036	34 121	25 583	5 470	1 703	3 767	1 110	—	—	27	
28	—	5 829	724	2 815	2 290	523	350	173	—	—	—	平成27年4月	
22	—	25 868	1 910	12 075	11 883	484	358	126	300	—	—	5	
9	—	2 848	324	1 949	575	419	217	202	200	—	—	6	
13	—	3 863	268	2 510	1 085	497	323	174	210	—	—	7	
16	—	4 379	330	1 899	2 150	662	217	445	200	—	—	8	
16	—	20 297	2 047	11 050	7 200	2 824	213	2 611	200	—	—	9	
—	—	2 086	163	1 523	400	25	25	—	—	—	—	10	
1	—	570	270	300	—	—	—	—	—	—	—	11	
11	—	—	—	—	—	—	—	—	—	—	—	12	
23	—	—	—	—	—	4	—	4	—	—	—	平成28年1月	
24	—	—	—	—	—	6	—	6	—	—	—	2	
—	—	—	—	—	—	26	—	26	—	—	—	3	

利用状況

人 高齢者	障害者 介助者	団			体			会			員 高齢者 障害者 介助者	区 分
		中学生 以下	高校生	大人	高齢者	障害者 介助者	中学生 以下	高校生	大人	高齢者 障害者 介助者		
324	78	1 542	—	182	—	—	383	12	349	60	3	平成23年度
388	92	1 779	—	205	—	—	535	5	380	220	10	24
337	54	1 200	—	141	—	—	948	3	300	75	2	25
312	70	1 175	—	143	2	—	768	16	248	75	13	26
401	92	970	—	137	—	—	344	4	145	46	8	27

利用状況

人 高齢者	障害者 介助者	団			体			会			員 高齢者 障害者 介助者	区 分
		中学生 以下	高校生	大人	高齢者	障害者 介助者	中学生 以下	高校生	大人	高齢者 障害者 介助者		
1 020	1 135	1 390	25	183	—	—	12 681	243	10 731	13 920	1 021	平成23年度
833	1 299	1 574	—	172	—	—	1 849	—	1 015	11 379	667	24
1 167	1 319	927	2	141	—	—	—	—	—	11 326	866	25
992	1 073	934	—	132	—	—	—	—	—	10 707	905	26
1 015	1 087	941	—	114	—	—	—	—	10 487	1 357	8	27

14-49 市営東山テニス場利用状況

区分	総数		昼間		ナイター		使用人数
	使用時間	使用人数	使用時間	使用人数	使用時間	使用人数	
平成23年度	1 159	2 938	1 072	2 730	87	208	208
24	1 367	3 204	1 260	2 969	107	235	235
25	1 533	3 771	1 429	3 524	104	247	247
26	1 411	3 274	1 352	3 132	59	142	142
27	1 426	3 187	1 309	2 925	117	262	262
平成27年4月	112	233	112	233	—	—	—
5	290	664	272	628	18	36	36
6	169	374	155	344	14	30	30
7	233	495	204	438	29	57	57
8	203	430	176	365	27	65	65
9	185	456	172	414	13	42	42
10	188	433	172	401	16	32	32
11	46	102	46	102	—	—	—

資料 スポーツ振興課

14-50 市営希望が丘テニス場利用状況

区分	総数		昼間		ナイター		使用人数
	使用時間	使用人数	使用時間	使用人数	使用時間	使用人数	
平成23年度	20 800	55 550	16 768	43 280	4 032	12 270	12 270
24	21 763	57 301	17 622	44 377	4 141	12 924	12 924
25	21 515	57 723	17 283	44 722	4 232	13 001	13 001
26	22 402	56 597	18 068	43 792	4 334	12 805	12 805
27	23 682	57 554	19 459	45 363	4 223	12 191	12 191
平成27年4月	2 389	5 746	1 976	4 547	413	1 199	1 199
5	2 881	8 133	2 308	6 559	573	1 574	1 574
6	2 989	7 077	2 402	5 436	587	1 641	1 641
7	3 643	8 419	3 069	6 857	574	1 562	1 562
8	3 290	7 623	2 775	6 076	515	1 547	1 547
9	3 019	7 440	2 392	5 442	627	1 998	1 998
10	2 801	7 061	2 151	5 187	650	1 874	1 874
11	1 079	2 992	797	2 206	282	786	786
12	415	827	415	827	—	—	—
平成28年1月	28	62	26	52	2	10	10
2	—	—	—	—	—	—	—
3	1 148	2 174	1 148	2 174	—	—	—

資料 スポーツ振興課

14-51 中之島テニス場利用状況

区分	総数		昼間		ナイター	
	使用時間	使用人数	使用時間	使用人数	使用時間	使用人数
平成23年度	161	314	114	252	47	62
24	140	313	120	257	20	56
25	102	245	91	214	11	31
26	138	249	103	211	35	38
27	168	362	106	214	62	148
平成27年4月	16	28	16	28	—	—
5	20	35	14	29	6	6
6	25	46	17	36	8	10
7	25	43	13	25	12	18
8	22	38	10	23	12	15
9	25	48	19	37	6	11
10	33	122	17	36	16	86
11	2	2	—	—	2	2

資料 中之島支所 地域振興課

14-52 栃尾テニス場利用状況

区分	総数		ナイター		昼間	
	使用時間 (ナイターのみ)	使用人数	使用時間	使用人数	使用時間	使用人数
平成23年度	95	630	95	487	—	143
24	84	975	84	434	—	541
25	71	1 073	71	454	—	619
26	54	1 240	54	404	—	836
27	88	2 538	88	408	—	2 130
平成26年4月	—	67	—	—	—	67
5	—	470	—	—	—	470
6	16	384	16	72	—	312
7	20	443	20	88	—	355
8	16	384	16	80	—	304
9	18	293	18	88	—	205
10	18	242	18	80	—	162
11	—	255	—	—	—	255

資料 栃尾支所 地域振興課

14-53 みしま会館利用状況

区分	総数			体育関係			文化・芸能関係			会議・研修関係			その他	
	回数	人員	回数	回数	人員	回数	人員	回数	人員	回数	人員	回数	人員	
平成23年度	906	34 550	529	21 986	25	1 224	235	5 228	117	6 112				
24	1 015	35 954	593	23 708	12	115	251	5 848	159	6 283				
25	1 069	34 351	510	13 447	118	4 965	288	7 617	153	8 322				
26	1 233	37 426	542	14 238	112	6 972	296	10 995	283	5 221				
27	1 113	38 339	459	9 609	51	7 854	339	7 196	264	13 680				
ホ一ル	540	29 252	417	9 244	23	6 929	31	3 216	69	9 863				
研修室	302	5 924	42	365	9	319	196	2 974	55	2 266				
調理実習室	150	2 083	0	0	11	327	45	555	94	1 201				
その他	121	1 080	0	0	8	279	67	451	46	350				

資料 三島支所 地域振興課

14-54 大杉会館利用者数

単位 人

区分	総数
平成23年度	1 568
24	1 074
25	1 233
26	1 500
27	1 201
平成27年4月	43
5	492
6	256
7	72
8	47
9	82
10	117
11	92

資料 三島支所 産業建設課

14-55 小国会館利用状況

区分	総数		体育関係回数	体育関係人員	芸能関係回数	芸能関係人員	その他の	
	回数	人員					回数	人員
平成23年度	1 123	21 009	492	8 100	50	1 566	581	11 343
24	565	15 889	448	5 078	79	6 883	38	3 928
25	630	14 518	450	5 011	53	5 705	127	3 802
26	483	9 023	326	3 324	52	3 083	105	2 616
27	511	10 644	430	4 433	45	3 068	36	3 143
多目的ホール	505	10 584	430	4 433	45	3 068	30	3 083
調理室	6	60	—	—	—	—	6	60
視聴覚室	—	—	—	—	—	—	—	—

資料 小国会館 地域振興課

14-56 栃尾市民

区分	総数			大ホール			ステージ			ホワイエ及び展示ホール			第1回数
	回数	人員	回数	人員	回数	人員	回数	人員	回数	人員	回数	人員	
平成23年度	1 243	38 160	65	13 428	92	949	16	1 285	30	—	—	—	
24	1 219	34 886	68	13 560	104	903	25	565	27	—	—	—	
25	1 300	42 991	52	12 921	116	1 248	14	1 415	32	—	—	—	
26	1 428	46 656	68	16 982	84	1 180	15	915	33	—	—	—	
27	1 504	67 253	74	20 354	145	1 530	15	2 170	37	—	—	—	
平成27年4月	93	1 216	—	—	4	28	1	100	—	—	—	—	
5	146	2 107	3	270	29	277	—	—	3	—	—	—	
6	200	19 707	13	4 650	28	410	7	70	6	—	—	—	
7	162	11 198	10	2 596	17	151	2	1 200	4	—	—	—	
8	114	5 246	9	2 581	12	116	1	150	2	—	—	—	
9	150	6 122	10	2 120	26	216	2	500	1	—	—	—	
10	162	9 348	14	2 857	15	213	1	50	7	—	—	—	
11	104	2 848	2	1 000	8	92	1	100	2	—	—	—	
12	115	3 581	6	1 760	3	12	—	—	10	—	—	—	
平成28年1月	66	1 030	1	5	—	—	—	—	—	—	—	—	
2	72	2 162	2	1 280	—	—	—	—	—	—	—	—	
3	120	2 688	4	1 235	3	15	—	—	2	—	—	—	

区分	会議室			梅の間の間			宴会会場			松・竹の間		
	回数	人員	回数	人員	回数	人員	回数	人員	回数	人員	回数	人員
平成23年度	124	4 162	137	1 892	129	3 305	44	598	—	—	—	—
24	123	3 528	87	1 087	139	2 801	60	665	—	—	—	—
25	130	3 349	85	1 824	127	3 827	74	2 009	—	—	—	—
26	108	4 577	117	1 499	128	3 756	73	1 378	—	—	—	—
27	115	8 869	131	2 318	126	4 033	74	1 132	—	—	—	—
平成27年4月	9	45	6	74	10	225	4	36	—	—	—	—
5	11	233	10	116	10	216	3	26	—	—	—	—
6	19	4 756	14	168	14	325	11	111	—	—	—	—
7	9	1 883	12	136	16	340	10	111	—	—	—	—
8	7	241	9	174	9	343	7	169	—	—	—	—
9	12	295	12	301	11	416	5	91	—	—	—	—
10	12	771	14	756	8	780	6	95	—	—	—	—
11	10	248	11	129	10	340	6	84	—	—	—	—
12	5	161	12	153	12	438	9	212	—	—	—	—
平成28年1月	3	18	7	74	10	235	4	94	—	—	—	—
2	6	52	10	101	6	120	1	15	—	—	—	—
3	12	166	14	136	10	255	8	88	—	—	—	—

資料 栃尾支所 地域振興課

会館利用状況

楽屋 人員	第2 回数	楽屋 人員	食 回数	堂 人員	厨 回数	房 人員	小ホ ール		区 分	
							回数	人員		
289	29	279	162	2 291	18	187	248	8 324	平成23年度	
271	24	243	151	2 860	19	191	268	7 306	24	
680	30	640	157	3 756	23	480	315	8 789	25	
415	32	401	191	3 403	23	350	420	10 166	26	
701	41	705	176	9 372	26	421	384	14 493	27	
—	—	—	14	98	—	—	34	540	平成27年4月	
30	3	30	21	221	3	26	39	597	5	
60	6	60	25	3 840	6	56	35	5 069	6	
50	4	50	20	2 013	4	38	35	2 502	7	
100	2	100	12	358	3	120	25	607	8	
51	1	51	17	1 105	1	51	36	796	9	
280	7	280	21	1 223	1	30	40	1 870	10	
20	2	20	10	175	3	50	28	532	11	
100	10	100	12	149	3	30	22	403	12	
—	—	—	5	28	—	—	26	520	平成28年1月	
—	—	—	8	60	1	10	27	469	2	
10	6	14	11	102	1	10	37	588	3	
結 婚 式 場										
回 数	人 員	回 数	人 員	回 数	人 員	回 数	人 員	回 数	人 員	区 分
—	—	149	1 171	—	—	—	—	—	—	平成23年度
—	—	124	906	—	—	—	—	—	—	24
—	—	145	2 053	—	—	—	—	—	—	25
—	—	136	1 634	—	—	—	—	—	—	26
—	—	160	1 155	—	—	—	—	—	—	27
—	—	11	70	—	—	—	—	—	—	平成27年4月
—	—	11	65	—	—	—	—	—	—	5
—	—	16	132	—	—	—	—	—	—	6
—	—	19	128	—	—	—	—	—	—	7
—	—	16	187	—	—	—	—	—	—	8
—	—	16	129	—	—	—	—	—	—	9
—	—	16	143	—	—	—	—	—	—	10
—	—	11	58	—	—	—	—	—	—	11
—	—	11	63	—	—	—	—	—	—	12
—	—	10	56	—	—	—	—	—	—	平成28年1月
—	—	11	55	—	—	—	—	—	—	2
—	—	12	69	—	—	—	—	—	—	3

14-57 無料施設利用状況

単位人	区 分	東山ファミリーランド	八方台いこいの森		ニュータウン市民釣場	
			大 人	中学生以下	大 人	中学生以下
平成27年4月	平成23年度	36 824	5 930	—	115	1 115
	24	29 081	5 740	860	190	976
	25	38 166	4 980	580	99	933
	26	41 149	4 690	470	113	917
	27	36 337	5 010	580	85	917
	3 458	—	115	115		
	11 993	860	190	190		
	3 275	580	99	99		
	3 053	470	113	113		
	2 737	580	85	85		
	5 813	750	128	128		
5 100	1 570	158	158			
908	200	29	29			

資料 スポーツ振興課

14-58 ニュータウンいこいの広場利用状況

単位人	区 分	総 数	テニスコート		トリムコース		ピクニック 広 場 等		
			計	大 人	中学生以下	計		大 人	中学生以下
平成27年4月	平成23年度	8 272	714	617	97	1 404	568	836	6 154
	24	9 311	859	838	21	1 448	609	839	7 004
	25	9 397	984	927	57	1 417	652	765	6 996
	26	8 819	1 017	965	52	1 410	689	721	6 392
	27	8 437	981	935	46	1 123	589	534	6 333
	1 088	128	121	7	162	87	75	798	
	2 062	233	229	4	443	215	228	1 386	
	905	91	84	7	55	33	22	759	
	969	129	125	4	108	65	43	732	
	1 005	112	112	—	88	39	49	805	
	1 185	122	116	6	144	77	67	919	
1 117	149	133	16	102	63	39	866		
106	17	15	2	21	10	11	68		

資料 スポーツ振興課

14-59 和島オートキャンプ場利用状況

区分	総数	利用者数			中学生以下
		大人	子供	団体数	
平成23年度	18 714	11 322	11 691	7 392	
24	19 782	11 691	11 335	8 091	
25	19 110	11 335	10 948	7 775	
26	18 708	10 948		7 760	
27	22 205	12 977		9 228	
平成27年4月	580	210		370	
5	2 585	1 538		1 047	
6	761	539		222	
7	4 773	2 705		2 068	
8	9 282	5 322		3 960	
9	2 956	1 811		1 145	
10	1 191	793		398	
11	77	59		18	

資料 観光企画課

14-60 おぐに森林公園利用状況

区分	総数	入り込み客数							
		大人	子供	団体数		個人数		団体数	子供
				大人	子供	個人数	個人数		
平成23年度	30 730	28 528	2 202	337	5 120	31	533		
24	33 787	32 482	1 305	217	5 415	25	224		
25	39 652	33 846	5 806	215	4 912	33	319		
26	43 614	38 040	5 574	271	5 310	36	470		
27	48 708	41 934	6 774	281	4 946	46	475		
平成27年4月	2 750	2 563	187	16	230	2	11		
5	5 475	4 540	935	11	124	2	20		
6	3 406	3 071	335	26	529	4	53		
7	4 399	3 710	689	29	528	13	131		
8	5 706	4 561	1 145	15	252	8	92		
9	4 476	3 786	690	15	277	4	62		
10	6 040	4 791	1 249	25	383	5	64		
11	3 881	3 620	261	33	729	1	5		
12	2 611	2 476	135	36	560	4	27		
平成28年1月	2 176	2 082	94	20	404	1	2		
2	4 762	3 817	945	24	377	1	5		
3	3 026	2 917	109	31	553	1	3		

資料 小国支所 産業建設課

14-61 杜々の森名水公園利用状況

単位 人

区分	総数	キャンプ等
平成23年度	83 410	27 660
24	28 484	14 177
25	42 315	542
26	46 665	362
27	42 807	317
平成27年4月	1 593	—
5	8 343	14
6	2 550	8
7	3 798	29
8	7 857	218
9	6 057	16
10	8 121	32
11	4 158	—
12	200	—
平成28年1月	10	—
2	20	—
3	100	—

総数には水汲みのみの利用者も含まれます。

資料 栃尾支所 商工観光課

14-62 信濃川河川運動公園利用状況

単位 人

区分	野球場	ソフトボール場	テニスコート	サッカー場
平成23年度	8 267	2 720	2 414	3 810
24	8 049	2 886	2 755	7 998
25	6 671	3 056	1 954	5 635
26	9 672	3 685	2 826	9 135
27	9 677	3 429	2 424	6 065
平成27年4月	1 170	190	420	700
5	2 075	504	864	772
6	2 323	557	493	856
7	760	526	611	460
8	796	231	—	2 150
9	1 050	556	7	570
10	1 483	865	29	462
11	20	—	—	95

資料 スポーツ振興課

14-63 信濃川右岸運動公園利用状況

単位 人

区分	ソフトボール場
平成23年度	3 075
24	2 201
25	2 119
26	3 819
27	3 215
平成27年4月	175
5	448
6	470
7	100
8	435
9	850
10	737
11	—

資料 スポーツ振興課

14-64 信濃川南部運動公園利用状況

単位 人

区分	野球場
平成23年度	5 396
24	3 241
25	2 524
26	2 258
27	2 097
平成27年4月	123
5	688
6	243
7	236
8	522
9	191
10	94
11	—

資料 スポーツ振興課

14-65 ニュータウン運動公園利用状況

単位 人

区分	総数	サッカー場	屋根付多目的コート
平成23年度	5 666	5 666	
24	41 253	41 253	
25	40 613	40 613	
26	83 554	71 267	12 287
27	98 739	78 510	20 229
平成27年4月	9 931	8 899	1 032
5	10 402	9 314	1 088
6	12 695	11 666	1 029
7	11 422	10 530	892
8	10 564	10 023	541
9	10 623	9 565	1 058
10	9 879	8 659	1 220
11	9 654	7 065	2 589
12	3 053	430	2 623
平成28年1月	2 655	—	2 655
2	2 931	—	2 931
3	4 930	2 359	2 571

サッカー場は平成23年10月10日から、屋根付多目的コートは平成26年10月4日から供用開始しました。
資料 スポーツ振興課

14-66 スポーツ広場利用状況

単位 人

区分	野球場
平成23年度	
24	6 634
25	8 600
26	8 497
27	9 351
	11 155
平成27年4月	
5	2 320
6	1 002
7	1 345
8	1 764
9	2 474
10	1 370
11	880
	—

資料 スポーツ振興課

14-67 乙吉運動広場利用状況

単位 人

区分	総数	テニスコート (個人利用)							多目的 球場等
		計	小・中	高校	大人	高齢者	障害者 介助者	ナイター	
平成23年度	7 602	4 253	1 015	198	2 018	—	—	1 022	3 349
24	9 204	6 418	3 310	172	1 677	—	—	1 259	2 786
25	5 119	3 734	2 139	100	1 085	—	—	410	1 385
26	5 421	3 338	1 147	169	1 560	—	—	462	2 083
27	5 491	3 556	875	192	1 923	—	—	566	1 935
平成27年4月	406	248	81	9	158	—	—	—	158
5	1 106	741	188	25	431	—	—	97	365
6	708	367	21	11	232	—	—	103	341
7	874	508	104	28	295	—	—	81	366
8	963	671	215	48	323	—	—	85	292
9	570	420	131	17	207	—	—	65	150
10	679	456	90	34	221	—	—	111	223
11	185	145	45	20	56	—	—	24	40

資料 スポーツ振興課

14-68 中之島スポーツ広場利用状況

単位 人

区 分	総 数	日の出～8:00	8:30～12:00	12:30～16:00	16:30～日没
		広 場	広 場	広 場	広 場
平成23年度	360	—	120	120	120
24	20	—	10	10	—

平成25年3月31日に廃止しました。

資料 中之島支所 地域振興課

14-69 信濃リバーサイドパーク

単位 人

区分	総数				日の出～8:00				8:30～	
	ゲートボール場	テニスコート	野外活動施設	多目的広場	ゲートボール場	テニスコート	野外活動施設	多目的広場	ゲートボール場	テニスコート
平成23年度	390	—	120	415	—	—	—	—	195	—
24	1 180	—	415	280	100	—	—	—	540	—
25	1 160	—	336	231	100	—	—	—	530	—
26	1 150	2 400	2 568	2 400	190	—	—	—	435	1 200
27	929	—	289	39	140	—	—	—	398	—
平成27年4月	430	—	—	39	140	—	—	—	150	—
5	85	—	—	—	—	—	—	—	41	—
6	—	—	60	—	—	—	—	—	—	—
7	248	—	—	130	—	—	—	—	124	—
8	80	—	—	5	—	—	—	—	40	—
9	—	—	—	84	—	—	—	—	—	—
10	86	—	—	10	—	—	—	—	43	—
11	—	—	—	—	—	—	—	—	—	—

資料 中之島支所 地域振興課

14-70 三島運動広場利用状況

区分	日数	テニスコート						ゲートボール場						
		計		Aコート		Bコート		Cコート		Dコート		日数	回数	人数
回数	人数	回数	人数	回数	人数	回数	人数	回数	人数	回数	人数			
平成23年度	117	490	3 889	191	1 538	134	1 337	69	325	96	689	14	14	780
24	112	493	3 883	170	1 558	143	1 335	73	282	107	708	11	11	575
25	100	460	3 791	157	1 401	127	1 287	78	365	98	738	9	9	385
26	86	472	4 280	158	1 556	140	1 513	90	433	84	778	9	9	370
27	104	469	4 149	140	1 341	146	1 396	84	482	99	930	8	8	325
平成27年4月	11	69	619	18	171	17	169	17	138	17	141	—	—	—
5	17	79	637	27	224	22	211	12	48	18	154	2	2	60
6	12	52	432	15	147	17	159	10	39	10	87	—	—	—
7	17	68	598	16	182	24	231	11	52	17	133	2	2	80
8	16	53	440	18	159	21	172	8	34	6	75	2	2	60
9	13	54	444	18	152	16	146	9	44	11	102	—	—	—
10	8	45	447	13	139	15	143	8	63	9	102	2	2	125
11	8	36	384	12	124	11	122	5	38	8	100	—	—	—
12	—	—	—	—	—	—	—	—	—	—	—	—	—	—
平成28年1月	—	—	—	—	—	—	—	—	—	—	—	—	—	—
2	—	—	—	—	—	—	—	—	—	—	—	—	—	—
3	2	13	148	3	43	3	43	4	26	3	36	—	—	—

資料 三島支所 地域振興課

野外活動施設利用状況

野外活動施設	12：00		12：30～16：00				16：30～日没			区分	
	多目的広場	野球場	テニスコート	テニスコート	野外活動施設	多目的広場	テニスコート	テニスコート	野外活動施設		多目的広場
45	165	195	—	—	45	228	—	—	30	22	平成27年4月
185	140	540	—	—	185	140	—	—	45	—	
95	65	530	—	—	165	123	—	—	76	43	
1 223	1 200	435	1 200	1 248	1 248	1 200	90	—	97	—	
108	—	391	—	108	108	39	—	—	73	—	
—	—	140	—	—	—	39	—	—	—	—	
—	—	44	—	—	—	—	—	—	—	—	
20	—	—	—	20	—	—	—	—	20	—	
65	—	124	—	65	—	—	—	—	—	—	
—	—	40	—	—	—	—	—	—	5	—	
18	—	—	—	—	18	—	—	—	48	—	
5	—	43	—	5	—	—	—	—	—	—	
—	—	—	—	—	—	—	—	—	—	—	

14-71 栃尾地域運動広場利用状況

単位 人

区分	吉水運動広場			野球場		塩谷運動広場		野球場
	数	日	中	ナイター	総	数		
平成23年度	1 179	—	1 044	—	—	—	—	950
24	2 388	—	2 074	—	—	—	—	817
25	3 256	—	3 059	—	—	—	—	970
26	4 188	—	3 553	—	—	—	—	580
27	3 549	—	2 882	—	—	—	—	380
平成27年4月	263	—	233	—	—	—	—	—
5	847	—	790	—	—	—	—	60
6	586	—	306	—	—	—	—	160
7	660	—	395	—	—	—	—	100
8	634	—	599	—	—	—	—	—
9	237	—	237	—	—	—	—	60
10	309	—	309	—	—	—	—	—
11	13	—	13	—	—	—	—	—

平成28年版より統計表を変更しました。

資料 栃尾支所 地域振興課

14-72 おぐに運動公園利用状況

区分	総数			ナイター利用		
	野球場	総合グラウンド	テニスコート	野球場	総合グラウンド	テニスコート
平成23年度	2 991	1 796	1 927	269	824	—
24	2 536	1 721	1 094	294	709	—
25	3 607	3 301	1 788	564	589	—
26	3 777	6 140	1 857	207	481	12
27	3 573	2 524	1 555	551	624	—
平成27年4月	15	—	—	—	—	—
5	455	230	197	47	30	—
6	566	381	400	75	131	—
7	666	468	440	164	148	—
8	842	601	418	112	141	—
9	622	598	96	78	138	—
10	222	246	4	60	36	—
11	185	—	—	15	—	—

資料 小国支所 地域振興課

14-73 道院高原利用状況

区分	総数	グレスデンスキーマ場	ロッジ道院	キャンプ場	道院荘	食堂
平成23年度	2 944	1 488	—	1 137	319	—
24	5 674	909	302	1 472	—	2 991
25	5 188	978	356	1 416	27	2 411
26	5 335	786	382	1 388	21	2 758
27	6 411	676	370	1 639	74	3 652
平成27年4月	—	—	—	—	—	—
5	282	15	4	67	—	196
6	548	78	25	46	—	399
7	716	87	61	191	10	367
8	2 847	151	120	818	33	1 725
9	904	191	54	388	—	271
10	690	134	45	127	16	368
11	424	20	61	2	15	326

1 平成23年のロッジ道院及び食堂は、豪雪被害のため休館しました。

2 キャンプ場には、オートキャンプ場利用者数も含まれます。

資料 栃尾支所 商工観光課

14-74 川口運動公園利用状況

単位 人

区分	体育館	野球場	テニスコート	多目的広場	多目的 芝生広場	オート キャンプ場	その他施設
平成23年度	1 932	2 449	653	749	2 582	1 450	1 802
24	674	2 390	406	1 706	2 147	1 599	1 792
25	821	2 506	262	1 834	2 550	1 956	1 135
26	1 314	2 035	1 136	1 649	2 042	2 685	950
27	1 791	3 145	691	1 076	2 342	3 015	1 631
平成27年4月	174	—	7	—	—	3	94
5	436	756	146	504	124	736	49
6	395	750	44	120	374	73	184
7	161	353	73	41	719	344	101
8	236	499	139	120	229	1 031	569
9	24	397	152	105	113	659	230
10	208	271	93	186	109	151	67
11	85	119	37	—	92	18	85
12	46	—	—	—	582	—	57
平成28年1月	10	—	—	—	—	—	69
2	4	—	—	—	—	—	54
3	12	—	—	—	—	—	72

その他施設には屋内ゲートボール場、釣堀、高原キャンプ場、ピクニック広場、ローラースケートコースを含みます。

資料 川口支所 地域振興課

14-75 市営スキー場利用状況

単位 人		リフト輸送 延 人	サマーボブスレー 乗 車 延 人	サマー延スキー 用 人	来場者数
平成23年度		246 188	10 323	590	71 240
24		271 517	10 356	1 158	77 150
25		249 348	13 260	1 250	68 210
26		242 958	13 545	1 184	86 830
27		123 204	13 777	1 054	50 880
平成27年4月		1 417	1 039	11	1 260
5		6 308	4 353	188	5 470
6		1 515	590	75	800
7		2 724	1 151	117	1 530
8		4 560	2 383	189	3 120
9		5 290	2 667	199	3 430
10		4 874	1 396	227	1 950
11		696	198	48	290
小計		27 384	13 777	1 054	17 850
平成27年12月		—	—	—	—
平成28年1月		18 613	—	—	8 030
2		61 860	—	—	22 740
3		15 347	—	—	2 260
小計		95 820	—	—	33 030

資料 市営スキー場

14-76 古志高原スキー場利用状況

区 分	来場者数
平成23年度	8 940
24	11 260
25	15 080
26	15 300
27	13 140
平成27年12月	600
平成28年1月	5 860
2	5 020
3	1 660

資料 山古志支所 地域振興課

14-77 どちらファミリースキー場利用状況

区 分	リフト輸送延人員	リフト輸送延人員		来場者数
		昼間 (9:00~17:00)	夜間 (17:00~21:00)	
平成23年度	147 799	125 507	22 292	14 483
	(76)	(76)	(21)	
	156 750	134 155	22 595	15 013
	(81)	(81)	(26)	
	164 651	136 664	27 987	15 195
	(71)	(71)	(21)	
	167 344	140 126	27 218	15 352
	(81)	(81)	(26)	
	87 540	72 878	14 662	9 345
	(44)	(44)	(13)	
平成27年12月	—	—	—	—
平成28年1月	21 563	19 563	2 000	2 487
	(9)	(9)	(2)	
	57 255	46 940	10 315	5 860
	(29)	(29)	(9)	
	8 722	6 375	2 347	998
	(6)	(6)	(2)	

() 内は、リフト稼働日数です。合計は昼間・夜間の合計と一致しない場合があります。
資料 栃尾支所 商工観光課

14-78 中学校夜間照明施設利用状況

区分	総数		北中		宮内中		大島中		関原中	
	件数	人数	件数	人数	件数	人数	件数	人数	件数	人数
平成23年度	200	4 941	71	1 779	—	—	64	1 598	65	1 564
24	181	3 805	69	1 360	—	—	53	1 035	59	1 410
25	188	4 596	69	1 385	23	468	46	1 468	50	1 275
26	202	4 407	71	1 405	29	517	40	1 005	62	1 480
27	219	4 586	74	1 447	41	771	40	796	64	1 572
平成27年5月	39	819	14	270	5	119	9	240	11	190
6	44	951	16	320	10	154	6	110	12	367
7	38	804	13	250	6	69	4	80	15	405
8	36	721	12	219	9	167	8	140	7	195
9	25	570	8	168	5	142	4	80	8	180
10	37	721	11	220	6	120	9	146	11	235

平成22年7月から24年度末まで宮内中学校グラウンドは改修工事のため使用を中止しました。

資料 スポーツ振興課

14-79 ながおか

単位 人

区分	総数	階											
		1					2						
		地下1階	まちの 情報 コーナー	フロア	地球 広場	市民 サービス センター	学習コーナー (旧2年度か ら場所変更)	障害者 プラザ	タニタ・ カフェ	フロア	学習コーナー (旧6年度か ら場所変更)	ウイ ナル なが おか	民 動 セ ン タ ー
平成23年度	269 732	11 739	43 252	14 424	14 495	25 203	39 302	6 019	15 867	15 867	9 571	1 618	55 833
24	140 334	/	/	14 424	13 610	/	39 302	3 095	/	15 867	/	1 618	/
25	121 825	/	/	13 542	12 431	/	34 245	3 362	/	11 678	/	1 429	/
26	116 188	/	/	14 676	11 114	/	9 149	3 028	14 714	13 337	9 571	1 266	/
27	100 524	/	/	6 799	9 848	/	/	2 743	18 923	13 909	12 042	1 024	/
平成27年4月	8 536	/	/	478	642	/	237	237	1 785	900	739	72	/
5	8 756	/	/	418	818	/	237	237	1 747	1 049	978	64	/
6	9 143	/	/	408	874	/	208	208	1 732	1 165	1 214	124	/
7	9 266	/	/	538	991	/	223	223	1 841	1 244	1 193	117	/
8	10 706	/	/	1 700	1 257	/	220	220	2 075	1 383	1 234	96	/
9	7 927	/	/	465	726	/	219	219	1 571	1 072	894	92	/
10	8 146	/	/	469	835	/	248	248	1 411	1 236	965	108	/
11	8 316	/	/	500	743	/	234	234	1 626	1 302	1 096	68	/
12	6 673	/	/	403	789	/	178	178	1 095	1 071	833	45	/
平成28年1月	6 816	/	/	392	692	/	231	231	1 042	1 175	980	62	/
2	8 180	/	/	524	666	/	227	227	1 480	1 276	1 167	69	/
3	8 059	/	/	504	815	/	281	281	1 518	1 036	749	107	/

- 1 平成23年度は特別雇事がありました。(11月1日「市民活動まつり」)
 - 2 まちなか花火ミュージアムは平成23年8月に閉鎖しました。アオーレ長岡オープン及び市役所移転に伴う改修工事のため、平成23年度未までに各種窓口、会議室等が移転・閉鎖しました。
 - 3 1階の学習コーナーは、平成26年7月末に閉鎖し、2階に移転しました。
 - 4 タニタ・カフェは、平成26年11月1日にオープンしました。
- 資料 国際交流課

市民センター利用者数

階	3階					4階		5階	特別 催事	区 分				
	消費生活 センター	市民相談 コーナー	会議室 (23年度 1室)	学 習 コーナー	市民活動 センター (4室)	和 室 会議室 (2室)	まちなか 花火ミュ ージアム							
会議室(23年度から別棟移設)	消費生活センター(23年度)	ワーキングサロ ン	職業紹介 コーナー	パソコン コーナー	ジョブカフ ェ なおおか	消費生活 センター	市民相談 コーナー	会議室 (23年度 1室)	学 習 コーナー	市民活動 センター (4室)	和 室 会議室 (2室)	まちなか 花火ミュ ージアム	特別 催事	区 分
6 215	661	42 708	39 512	4 137	2 881	2 317	192	3 224	23 692	1 744	887	8 497	23 000	平成23年度
5 846	645	31 874	4 920	1 853	2 881	2 317	192	3 224	23 692	1 744	887	8 497	23 000	24
5 556	720	26 621	4 641	1 795	2 881	2 317	192	3 224	23 692	1 744	887	8 497	23 000	25
5 765	642	24 037	3 381	1 411	2 881	2 317	192	3 224	23 692	1 744	887	8 497	23 000	26
440	54	2 657	364	168	2 881	2 317	192	3 224	23 692	1 744	887	8 497	23 000	平成27年4月
517	41	2 308	467	112	2 881	2 317	192	3 224	23 692	1 744	887	8 497	23 000	5
531	56	2 268	431	132	2 881	2 317	192	3 224	23 692	1 744	887	8 497	23 000	6
598	36	1 995	368	122	2 881	2 317	192	3 224	23 692	1 744	887	8 497	23 000	7
472	44	1 813	312	100	2 881	2 317	192	3 224	23 692	1 744	887	8 497	23 000	8
565	70	1 770	341	142	2 881	2 317	192	3 224	23 692	1 744	887	8 497	23 000	9
545	53	1 838	315	123	2 881	2 317	192	3 224	23 692	1 744	887	8 497	23 000	10
550	83	1 873	153	88	2 881	2 317	192	3 224	23 692	1 744	887	8 497	23 000	11
386	46	1 619	121	87	2 881	2 317	192	3 224	23 692	1 744	887	8 497	23 000	平成28年1月
340	42	1 668	112	80	2 881	2 317	192	3 224	23 692	1 744	887	8 497	23 000	2
360	60	2 025	224	102	2 881	2 317	192	3 224	23 692	1 744	887	8 497	23 000	3
461	57	2 203	173	155	2 881	2 317	192	3 224	23 692	1 744	887	8 497	23 000	

14-80 まちなかキャンパス長岡利用者数

区分	総数	講座受講者	施設利用者					オープンスペース (情報提供ルーム含む)
			計	会議室	うち自習室			
平成23年度	47 673	2 471	45 202	31 454	(3 454)		13 748	
24	123 922	3 899	120 023	82 629	(10 003)		37 394	
25	141 972	3 717	138 255	90 238	(6 533)		48 017	
26	137 776	3 728	134 048	91 300	(5 868)		42 748	
27	126 327	3 525	122 802	91 735	(5 067)		31 067	
平成27年4月	9 326	181	9 145	6 827	(308)		2 318	
5	11 545	392	11 153	8 302	(446)		2 851	
6	11 810	524	11 286	8 466	(538)		2 820	
7	11 856	617	11 239	8 588	(373)		2 651	
8	10 202	318	9 884	6 865	(519)		3 019	
9	10 550	186	10 364	7 741	(436)		2 623	
10	10 866	371	10 495	7 881	(306)		2 614	
11	10 907	398	10 509	7 890	(561)		2 619	
12	9 502	143	9 359	6 974	(577)		2 385	
平成28年1月	9 033	100	8 933	6 668	(448)		2 265	
2	10 495	186	10 309	7 631	(422)		2 678	
3	10 235	109	10 126	7 902	(133)		2 224	

平成23年9月3日から供用開始しました。

資料 まちなかキャンパス長岡

14-81 アオーレ長岡利用状況

区分	総数	イベント・ホール							市民協働センター	総合窓口	視察・見学
		計	アリーナ	チカドマ	ホワイエ・テラス	交流ホール	3シアターD				
平成24年度	1 520 214	1 066 125	295 564	539 265	60 942	132 773	37 581	214 800	224 285	15 004	
25	1 223 638	789 133	226 174	381 603	56 396	101 336	23 624	207 100	220 612	6 793	
26	1 367 608	892 796	297 648	428 998	52 491	93 494	20 165	241 900	227 308	5 604	
27	1 326 254	884 473	247 255	407 852	105 075	105 591	18 700	196 497	239 167	6 117	
平成27年4月	85 276	47 610	13 637	24 430	2 806	5 586	1 151	15 400	21 979	287	
5	131 703	79 071	21 144	37 715	6 000	12 926	1 286	36 200	16 204	228	
6	93 063	50 047	15 652	15 670	7 697	8 992	2 036	20 400	21 649	967	
7	131 492	87 208	23 495	39 531	9 408	12 197	2 577	22 400	20 769	1 115	
8	202 290	153 678	14 763	121 205	5 786	9 866	2 058	25 800	22 543	269	
9	89 003	63 572	20 589	24 710	7 034	9 504	1 735	8 400	16 430	601	
10	137 535	105 579	38 066	34 608	21 641	9 246	2 018	13 600	17 202	1 154	
11	108 689	81 956	19 730	21 092	31 600	7 774	1 760	8 400	17 471	862	
12	104 637	73 671	29 352	32 514	1 435	8 847	1 523	11 600	19 230	136	
平成28年1月	79 100	50 320	21 368	23 417	1 014	3 910	611	9 900	18 674	206	
2	87 095	54 645	16 202	22 789	6 163	8 432	1 059	10 800	21 570	80	
3	76 371	37 116	13 257	10 171	4 491	8 311	886	13 597	25 446	212	

平成24年4月1日から供用開始しました。

資料 アオーレ交流課

14-82 越路地域交流館利用状況

区分	総数	体験学習室						区分
		計	行政	個人	その他	団体		
						人数	人数	
平成23年度	11 043	9 423	—	181	—	—	89	
24	6 993	5 019	—	110	—	—	68	
25	6 847	4 573	—	72	—	—	76	
26	4 658	2 708	—	50	—	—	53	
27	6 617	4 740	—	14	—	—	72	
平成27年4月	202	3	—	3	—	—	—	
5	1 125	973	—	5	—	—	7	
6	221	36	—	—	—	—	6	
7	973	788	—	3	—	—	7	
8	235	44	—	—	—	—	5	
9	228	68	—	—	—	—	7	
10	354	185	—	—	—	—	6	
11	694	543	—	3	—	—	9	
12	608	488	—	—	—	—	5	
平成28年1月	143	35	—	—	—	—	2	
2	397	267	—	—	—	—	7	
3	1 437	1 310	—	—	—	—	11	
体		多目的室						区分
人数	計	行政	個人	その他	団体		人数	
9 242	1 620	—	—	—	247	1 620	平成23年度	
4 909	1 974	—	—	—	241	1 974	24	
4 501	2 274	—	—	—	241	2 274	25	
2 658	1 950	—	—	—	241	1 950	26	
4 726	1 877	—	—	—	241	1 877	27	
—	199	—	—	—	21	199	平成27年4月	
968	152	—	—	—	18	152	5	
36	185	—	—	—	22	185	6	
785	185	—	—	—	22	185	7	
44	191	—	—	—	21	191	8	
68	160	—	—	—	19	160	9	
185	169	—	—	—	21	169	10	
540	151	—	—	—	19	151	11	
488	120	—	—	—	18	120	12	
35	108	—	—	—	18	108	平成28年1月	
267	130	—	—	—	20	130	2	
1 310	127	—	—	—	22	127	3	

資料 越路支所 地域振興課

14-83 みしま交流センター利用状況

14-84 とちおふるさと交流広場(コルク場)利用状況

区分	総数	ホール	教養文化室	研修室	会議室	区分	総数
平成23年度	33 511	7 619	12 317	12 723	852	平成23年度	10 777
24	24 359	6 814	224	16 481	840	24	10 505
25	19 318	6 277	160	12 065	816	25	11 394
26	8 549	2 771	155	5 623	—	26	13 617
27	19 243	5 871	268	13 100	4	27	13 636
平成27年4月	1 926	784	9	1 133	—	平成27年4月	702
5	1 383	239	9	1 135	—	5	1 389
6	1 713	481	8	1 224	—	6	2 034
7	1 773	420	19	1 334	—	7	1 686
8	1 196	495	9	692	—	8	1 015
9	1 664	465	26	1 173	—	9	2 463
10	1 855	595	11	1 249	—	10	2 106
11	1 552	410	10	1 132	—	11	1 694
12	1 805	723	11	1 071	—	12	547
平成28年1月	1 151	292	40	815	4	資料 栃尾支所 商工観光課	
2	1 559	525	12	1 022	—		
3	1 666	442	104	1 120	—		

資料 三島支所 地域振興課

14-85 ハイブ長岡利用状況

区分	総数		産業関連 連見本市		生活関連 連展示会		会議・セミナー など		その他	
	件数	入場者数	件数	入場者数	件数	入場者数	件数	入場者数	件数	入場者数
平成23年度	278	444 332	25	31 598	64	218 988	128	41 747	61	151 999
24	282	379 369	33	36 632	59	143 169	140	44 503	50	155 065
25	288	399 809	30	31 520	61	157 068	151	56 575	46	154 646
26	286	394 489	31	41 128	51	141 223	150	50 267	54	161 871
27	290	350 762	32	32 193	59	124 263	156	51 841	43	142 465

資料 (一財) 長岡産業交流会館

14-86 栃尾産業交流センター利用状況

区分	総数		てまりホール		控え室のみ		アトリエ		会議室1		会議室2			
	申請数	利用者数	申請数	利用者数	申請数	利用者数	申請数	利用者数	申請数	利用者数	申請数	利用者数		
平成23年度	970	121 106	94	15 242	—	—	470	811	102	2 810	82	1 523		
24	1 215	88 174	110	16 238	—	—	491	901	122	4 505	130	3 026		
25	1 159	91 729	102	16 277	1	10	400	686	115	3 703	118	2 459		
26	1 053	101 605	104	15 087	2	55	378	863	76	2 157	72	1 370		
27	1 040	106 435	135	20 949	1	5	277	688	98	2 798	80	1 550		
資料 栃尾支所 商工観光課														
会議室3			会議室5			会議室6			交流イベント広場(大)			交流イベント広場(小)		
申請数	利用者数	申請数	利用者数	申請数	利用者数	申請数	利用者数	申請数	利用者数	申請数	利用者数	申請数	利用者数	
95	1 260	35	495	38	1 188	45	55 727	9	42 050	平成23年度				
78	1 266	80	874	154	6 107	42	43 787	8	11 470	24				
75	905	90	994	216	9 558	34	45 717	8	11 420	25				
74	897	79	844	215	10 266	43	54 981	10	15 085	26				
92	1 147	86	1 000	216	10 715	44	59 258	11	8 325	27				

14-87 道の駅利用状況

区分	道の駅良寛の里わしま 地域交流センター		道の駅R290とちお		道の駅越後川口 あぐりの里	
	申請数	利用者数	申請数	利用者数	申請数	利用者数
平成23年度	222 800	460 500	492 900	468 500	154 735	151 272
24	244 600	492 900	468 500	480 800	149 504	157 194
25	245 670	274 120	484 500	480 800	156 296	157 194
26	274 120	291 880	484 500	480 800	156 296	157 194
27	291 880	484 500	484 500	480 800	156 296	157 194
平成27年4月						
5	26 330	39 500	65 200	38 400	13 017	18 227
6	35 050	65 200	38 400	37 100	12 617	12 617
7	23 970	38 400	37 100	37 100	14 207	14 207
8	32 030	37 100	37 100	37 100	16 052	16 052
9	35 480	53 600	53 600	53 600	15 957	15 957
10	28 090	46 800	46 800	46 800	17 801	17 801
11	25 590	54 700	54 700	54 700	14 186	14 186
12	22 030	43 300	43 300	43 300	9 642	9 642
平成28年1月	11 250	31 200	31 200	31 200	6 503	6 503
2	9 390	19 000	19 000	19 000	8 485	8 485
3	14 570	22 900	22 900	22 900	9 602	9 602
	28 100	32 800	32 800	32 800		

資料 観光企画課・栃尾支所商工観光課・川口支所産業建設課

14-88 B&G海洋センター利用状況

単位 人

区分	越 路				和 島			
	総 数	子 供	大 人	子 供	総 数	子 供	大 人	子 供
平成23年度	4 718	2 554	2 164	4 609	3 039	1 570		
24	6 440	3 268	3 172	4 080	2 378	1 702		
25	5 390	2 890	2 500	4 325	2 805	1 520		
26	5 788	2 902	2 886	4 299	2 952	1 347		
27	5 881	2 979	2 902	4 514	3 045	1 469		
平成27年6月	227	159	68	—	—	—		
7	2 962	1 507	1 455	2 131	1 664	467		
8	2 632	1 284	1 348	2 151	1 203	948		
9	60	29	31	232	178	54		

資料 越路支所地域振興課・和島支所地域振興課

14-89 塚山活性化センター利用状況

単位 人

区分	総 数		子 供	
	大 人	子 供	大 人	子 供
平成23年度	7 740	6 610	1 130	
24	6 728	5 685	1 043	
25	6 337	5 374	963	
26	7 355	6 256	1 099	
27	8 054	6 924	1 130	
平成27年4月	518	458	60	
5	987	925	62	
6	1 741	1 313	428	
7	642	502	140	
8	554	478	76	
9	724	638	86	
10	984	882	102	
11	1 101	1 030	71	
12	212	195	17	
平成28年1月	90	90	—	
2	173	149	24	
3	328	264	64	

資料 越路支所 産業建設課

14-90 山古志闘牛場利用状況

区分	総数	個人利用者	団体利用者	
			団体数	人数
平成23年度	10 500	9 716	28	784
24	14 600	12 740	45	1 860
25	15 300	13 200	60	2 100
26	19 800	17 891	47	1 909
27	19 900	18 640	52	1 260
平成27年5月	7 000	6 720	9	280
6	1 000	820	8	180
7	1 200	1 050	7	150
8	2 300	2 180	5	120
9	4 000	3 830	7	170
10	2 800	2 590	10	210
11	1 600	1 450	6	150

資料 山古志支所 産業建設課

14-91 刈谷田川ニューホテル利用状況

区分	総数	日帰り利用	宿泊利用
24	4 684	3 574	1 110
25	4 458	3 582	876
26	3 660	3 093	567
平成26年4月	360	307	53
5	305	231	74
6	457	420	37
7	310	278	32
8	539	259	280
9	586	565	21
10	132	96	36
11	198	184	14
12	154	154	—
平成27年1月	75	63	12
2	284	276	8
3	260	260	—

平成26年度末で用途廃止しました。
資料 栴尾支所 商工観光課

14-92 川口総合交流拠点施設利用状況

区分	総数	ホテルサンローラ			えちご川口温泉			コテージ	古民家
		計	宿泊利用	日帰り利用	計	温	泉		
平成23年度	167 532	18 412	8 560	9 852	147 932	144 565	3 367	572	616
24	157 175	15 025	8 961	6 064	140 439	137 602	2 837	710	1 001
25	161 864	16 381	8 267	8 114	143 283	140 827	2 456	617	1 583
26	164 006	15 854	8 262	7 592	145 817	143 036	2 781	640	1 695
27	169 329	14 869	8 180	6 689	152 568	149 096	3 472	547	1 345
平成27年4月	11 021	611	385	226	10 410	10 176	234	—	—
5	16 148	1 463	835	628	14 590	14 395	195	73	22
6	12 511	2 079	824	1 255	10 205	10 010	195	56	171
7	13 031	1 191	705	486	11 713	11 423	290	95	32
8	18 920	1 727	1 180	547	16 855	16 181	674	217	121
9	14 188	1 124	722	402	12 998	12 780	218	39	27
10	13 973	1 766	1 020	746	12 071	11 902	169	49	87
11	14 365	1 466	828	638	12 791	12 567	224	18	90
12	12 437	812	465	347	11 625	11 330	295	—	—
平成28年1月	14 308	512	323	189	13 751	13 447	304	—	45
2	14 549	650	397	253	13 279	12 933	346	—	620
3	13 878	1 468	496	972	12 280	11 952	328	—	130

資料 川口支所 産業建設課

14-93 テレビ受信契約数

年次	総数	地上契約	衛星契約
平成24年	94 000	49 597	44 403
25	94 679	48 379	46 300
26	95 141	47 393	47 748
27	95 682	46 453	49 229
28	96 646	45 626	51 020

資料 N.H.K.新潟放送局

14-94 宗教法人の概況

区分	宗派教団名	法人数	区分	宗派教団名	法人数
神道系	総計	914	仏教系	計	319
	神社	560		真言宗	28
	計	540		宗	27
	習獄大	2		宗	1
	光大桑	9		高	1
	養団	1		陣	2
	雲	1		門	2
	出扶修単	1		立	4
	曹真浄浄日真	4		諸	28
	計	65		教	27
洞大士	97	キリスト教系	1		
谷	4	計	7		
願寺	59	基	3		
宗派宗派宗派	23	督	1		
山	19	合	2		
		福	1		
		音	1		
		教	2		
		道	7		
		団	3		
		立	1		

平成28.3.31現在

単立とは、包括宗教団体をもたない独立の宗教法人をいいます。
資料 県法務文書課

15 労働・社会保障

一般職業紹介状況

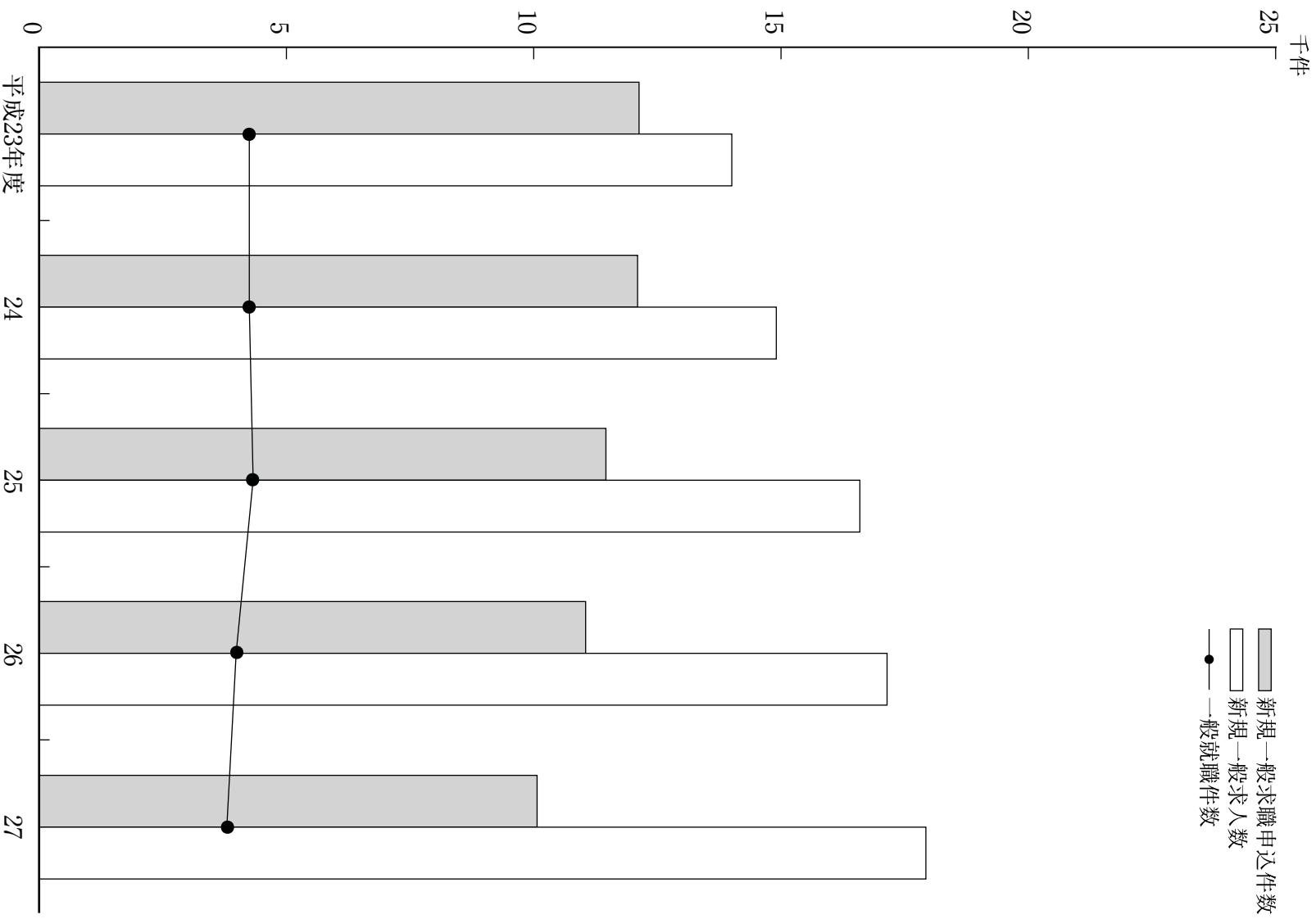

介護保険サービス給付状況（平成27年度）

居宅介護サービス

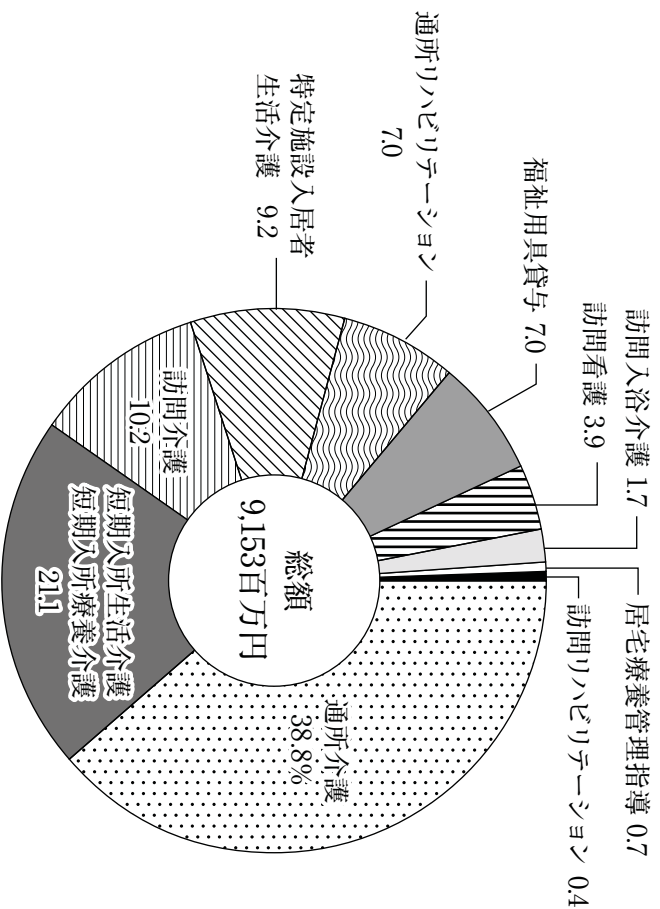

施設介護サービス

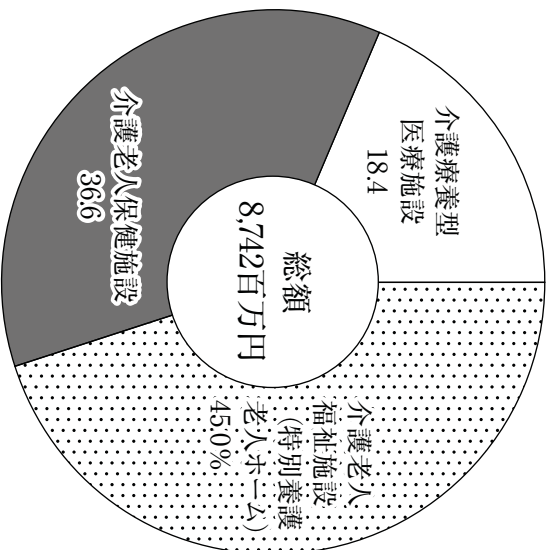

地域密着型介護サービス

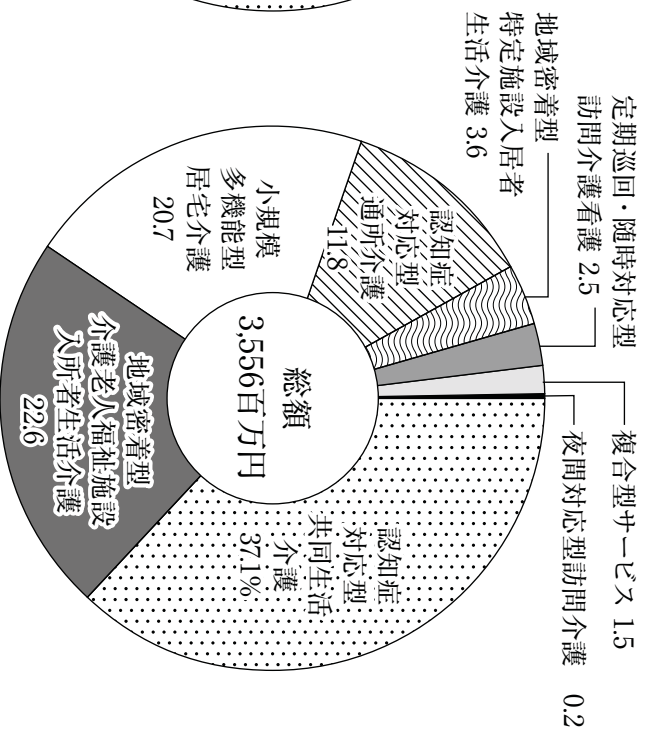

15-1 一般職業紹介状況

年度	新規一般求職申込件数				新規一般求人数		一般就職件数			
	計	男	女	計	男	女	計	男	女	
平成23年度	12 127	7 670	4 455	14 009	4 218	2 718	1 500			
24	12 099	7 565	4 530	14 914	4 219	2 718	1 498			
25	11 455	6 880	4 566	16 605	4 289	2 733	1 556			
26	11 050	6 573	4 474	17 146	3 973	2 477	1 496			
27	10 188	6 032	4 151	17 893	3 889	2 445	1 444			

- この資料は長岡公共職業安定所管内（長岡市（川口地域を除く））の計です。
 - 性別が未記入の方もいるため、「新規一般求職申込件数」及び「一般就職件数」の「計」の値については、一致しない場合があります。
- 資料 長岡公共職業安定所

15-2 中高年齢者常用職業紹介状況

年度	総数					うち55歳以上				
	新規求職申込件数	有効求職者数	紹介件数	就職件数	うち雇用保険者	新規求職申込件数	有効求職者数	紹介件数	就職件数	うち雇用保険者
平成23年度	3 958	17 295	5 628	968	357	1 921	8 872	2 062	367	118
24	4 202	17 910	5 515	1 020	399	2 009	9 141	1 891	374	135
25	3 866	16 068	5 465	1 128	412	1 722	7 757	1 794	398	152
26	3 805	15 700	5 114	1 068	423	1 800	7 960	1 774	375	144
27	3 477	13 754	4 545	1 035	354	1 624	6 860	1 608	413	137

この資料は長岡公共職業安定所管内（長岡市（川口地域を除く））の計です。
資料 長岡公共職業安定所

15-3 障害者職業紹介状況

年度	第 一 種					第 二 種				
	新規求職申込件数	就職件数	有効求職者	就業者	保留中者	新規求職申込件数	就職件数	有効求職者	就業者	保留中者
平成23年度	151	73	143	533	152	146	71	195	315	105
24	139	66	102	496	161	189	101	156	363	142
25	118	64	107	455	181	257	96	183	388	162
26	132	68	72	474	72	280	118	171	413	135
27	112	57	89	480	73	275	133	200	438	133

- この資料は長岡公共職業安定所管内（長岡市（川口地域を除く））の計です。
 - 第一種は身体障害者をいひ、第二種は知的障害者等をいひます。
- 資料 長岡公共職業安定所

15-4 産業別新規求人数及び雇用保険適用給付状況

区分	新規求人数		雇用保険適用						受給者実人数 (基本手当)
	計	うち常用 求人数	離職票交付枚数			受給資格決定件数			
			一般	高年齢	特例	一般	高年齢	特例	
平成23年度	14 009	12 511	9 388	403	411	4 242	316	380	15 251
24	14 914	13 796	10 394	474	396	4 447	384	344	15 394
25	16 605	15 154	10 003	473	332	3 856	373	276	13 406
26	17 146	15 797	9 625	571	294	3 754	483	265	12 468
27	17 893	16 068	9 466	587	257	3 386	474	242	10 751
建設業	2 617	2 562	654	57	114	268	45	110	724
製造業	2 921	2 639	2 051	135	24	743	91	24	2 753
食品	635	446	555	40	15	150	24	12	602
繊維・縫製	349	320	160	7	—	51	6	—	213
鉄鋼・金属	420	411	383	24	—	114	14	—	325
機械の器具	1 112	1 069	542	34	—	295	24	—	1 124
その他の業	405	393	411	30	9	133	23	12	489
運輸業	1 238	1 225	260	34	6	168	47	6	542
卸売・小売業	3 274	3 068	1 709	73	8	674	73	25	2 078
飲食店・宿泊業	447	430	285	23	2	104	12	3	261
医療、福祉	1 979	1 923	1 001	60	—	445	34	—	1 364
サービス業	2 492	1 570	1 340	59	8	286	56	4	877
その他	2 925	2 651	2 166	146	95	698	116	70	2 152

この資料は長岡公共職業安定所管内（長岡市（川口地域を除く））の計です。

資料 長岡公共職業安定所

15-7 雇用継続給付取扱状況

年度	高年齢雇用継続給付						再就職給付金					
	雇用継続基本給付金			支給金額			受給要件 確認		初給回数		受給者 実人員	
	受給要件 確認	初給 回数	受給者 実人員	支給金額	受給要件 確認	初給 回数	受給者 実人員	支給金額				
平成23年度	870	501	17 292	374 041 423	—	—	5	178 200				
24	1 100	507	17 839	387 050 688	2	2	10	269 034				
25	882	460	17 659	385 590 363	—	—	13	367 113				
26	989	504	17 946	396 184 247	—	—	—	—				
27	991	508	18 015	405 794 238	—	—	—	—				

この資料は長岡公共職業安定所管内（長岡市（川口地域を除く））の計です。

資料 長岡公共職業安定所

15-5 一般被保険者求職者給付の支給状況

単位 千円

年 度	雇用保険受給者実人員 (延数)				雇用保険受給資格決定件数				保険金支給額
	計	男	女	計	男	女	計	男	
平成23年度	15 251	6 625	8 626	4 242	1 914	2 328	1 907	908	
24	15 394	6 972	8 422	4 447	2 021	2 426	1 919	352	
25	13 406	5 783	7 623	3 856	1 655	2 201	1 618	099	
26	12 468	5 260	7 208	3 754	1 625	2 129	1 534	299	
27	10 751	4 431	6 320	3 366	1 427	1 959	1 303	310	

この資料は長岡公共職業安定所管内 (長岡市 (川口地域を除く)) の計です。

資料 長岡公共職業安定所

15-6 短期雇用特例被保険者求職者給付の支給状況

単位 千円

年 度	特例一時金受給者数				特例受給資格決定件数				特例一時金支給金額
	計	男	女	計	男	女	計	男	
平成23年度	381	313	68	380	312	68	74	813	
24	345	287	58	344	286	58	67	612	
25	278	219	59	276	217	59	53	918	
26	258	202	56	265	209	56	49	573	
27	246	193	53	242	189	53	46	541	

この資料は長岡公共職業安定所管内 (長岡市 (川口地域を除く)) の計です。

資料 長岡公共職業安定所

(高年齢・育児休業・介護休業)

受給要件 確認	育 児 休 業 給 付				職場復帰給付金		介 護 休 業 給 付		年 度
	基 本 給 回 者	付 金 受 給 者 実 人員	支 給 金 額	受 給 者 実 人員	支 給 金 額	受 給 者 数	支 給 金 額		
			円		円		円		
779	781	6 840	666 032 183	148	65 727 073	33	5 971 719	平成23年度	
793	797	7 173	702 121 743	—	—	37	8 606 673	24	
830	837	7 837	761 541 186	—	—	22	3 649 983	25	
849	836	7 930	853 221 755	—	—	38	6 659 737	26	
924	905	8 618	995 062 508	—	—	40	8 519 749	27	

15-8 教育訓練給付取扱状況

年度	受給者数						支給金額		
	合計	前年比	通学制		通信制		合計	前年比	%
			合計	前年比	合計	前年比			
平成23年度	人	%	人	%	人	%	円	%	
24	181	△8.1	88	35.4	93	△29.5	5 366 794	6.3	
25	235	29.8	153	73.9	82	△11.8	6 651 158	23.9	
26	338	43.8	220	43.8	118	43.9	8 970 730	34.9	
27	321	△5.0	239	8.6	82	△30.5	9 482 744	5.7	
	307	△4.4	230	△3.8	77	△6.1	8 627 227	△9.0	

この資料は長岡公共職業安定所管内（長岡市（川口地域を除く））の計です。

資料 長岡公共職業安定所

15-9 Uターン登録状況

年度	新規						就職				取得				有効登録者				
	計	男		女		計	男		女		計	男		女		計	男		女
		男	女	男	女		男	女	男	女		男	女	男	女				
平成23年度	30	23	7	4	3	1	30	22	8	116	88	28	24	2	2	—	2	2	—
24	2	2	—	2	2	—	23	18	5	91	68	23	25	1	1	—	1	1	—
25	1	1	—	—	—	—	51	33	18	41	36	5	26	1	1	—	1	1	—
26	1	1	—	—	—	—	7	5	2	35	32	3	27	3	3	—	3	3	—
	27	3	2	1	—	—	3	2	1	35	32	3							

この資料は長岡公共職業安定所管内（長岡市（川口地域を除く））の計です。

資料 長岡公共職業安定所

15-10 業種別労働

年次	被災者 総数	製造業																	
		計	食品		繊維		木材・ 家具		紙・ 印刷		窯業・ 土石製品		鉄鋼・ 非鉄金属		金属製品		機械器具		その他
			計	男	女	計	男	女	計	男	女	計	男	女	計	男	女		
平成23年	(3) 399	(1) 114	28	3	8	3	4	(1) 13	23	24	8								
24	(3) 446	120	28	5	10	6	3	11	21	17	19								
25	(2) 384	(2) 107	26	3	11	6	6	5	13	19	18								
26	(4) 384	115	25	4	7	2	12	7	24	25	9								
27	(2) 348	102	26	2	5	6	4	15	11	25	8								

1 長岡労働基準監督管内（長岡市（川口地域除く）・柏崎市・刈羽村・出雲崎町）の労働災害による休業4日以上
の被災者件数です。

2 () 内は死亡者数で再掲です。
資料 長岡労働基準監督署

15-11 普通職業訓練短期課程入所状況

単位 人

年度	定員	科 目 別 入 所 者 数																					
		総 数			施 設 内			訓 練 所			短 期 予 備 校												
		OA・D・N C科	アプリケーション	ネットワーク	生産技術科	金属加工科	電気設備科	住宅施工技術科	ビル設備科	ビル管理科	機械加工科	ネットワーク	ネットワーク	技術科(短期D S)									
平成23年度	486	358	70	33	42	52	57	63	28	5	8	486	391	64	59	47	37	62	71	18	4	16	
24	468	361	59	47	52	59	66	71	26	3	8	462	393	66	52	42	42	59	66	71	26	3	8
26	462	393	66	52	42	59	66	71	26	3	8	462	393	66	52	42	42	59	66	71	26	3	8
27	462	393	66	52	42	59	66	71	26	3	8	462	393	66	52	42	42	59	66	71	26	3	8

- 1 科目別入所者については、新潟県全体の実績です。
- 2 施設内訓練の短期デュアルコースとは、若年者を対象としたセンターでの訓練と企業での実習を組み合わせた6ヶ月の訓練コースです。
- 3 平成24年度より「生産技術科」は募集科名を「生産IT科」に変更しました。
 平成24年度より「ビル管理科」は募集科名を「ビル設備科」に変更しました。
 平成25年度より「住宅リフォーム技術科」は募集科名を「住宅施工技術科」に変更しました。
 平成27年度より「テクニカルオペレーション科」は募集科名を「CAD・NC科」に変更しました。
 平成27年度より「電気設備科」は募集科名を「電気設備技術科」に変更しました。短期DSも同様です。
 資料 (独) 高齢・障害・求職者雇用支援機構新潟支部新潟職業能力開発促進センター

災害発生状況

業 種	計	建 設 業			交 通 輸 送 業	貨 物 取 扱 業	農 林 業	漁 業 ・ 畜 産 業	その 他	年 次
		土木工事	建築工事	その他						
—	76	23	44	9	46	1	9	3	(2) 150	平成23年
—	(3) 101	(1) 28	(2) 66	7	49	—	7	2	167	24
3	74	21	48	5	39	—	1	2	158	25
2	(1) 59	15	(1) 40	4	(2) 44	5	5	2	(1) 152	26
1	(1) 64	(1) 21	38	5	36	2	4	1	(1) 138	27

15-12 普通職業訓練短期課程修了状況

年度	定員数	科 目 別 修 了 者 数											県内外就職区分			
		施 設 内											委託訓練	県内	県外	自営・その他
		ＣＡＤ・ＮＣ科	生産技術科	金属加工科	電気設備技術科	住宅施工技術科	生産ＩＴ科	ビル設備科	ビル管理科	機械加工科	フレキシブル科	電気設備科(短期)				
平成23年度	486	332	50	25	32	44	60	48	16	5	5	47	249	10	10	
24	486	318	62	45	33	43	53	43	28	4	7	299	7	6		
25	468	271	47	37	27	38	35	57	20	4	6	317	19	5		
26	462	343	48	41	37	57	61	61	20	3	15	316	13	12		
27	462	283	45	32	25	48	44	62	17	4	6	288	16	11		

- 科日別修了者については、新潟県全体の実績であり、前年度繰越者を含みます。
 - 施設内訓練の短期デュアルコースとは、若年者を対象としたセンターでの訓練と企業での実習を組み合わせた6ヶ月の訓練コースです。
 - 平成24年度より「生産技術科」は募集科名を「生産ＩＴ科」に変更しました。
平成24年度より「ビル管理科」は募集科名を「ビル設備科」に変更しました。
平成25年度より「住宅リフォーム技術科」は募集科名を「住宅施工技術科」に変更しました。
平成27年度より「テクニカルオペレーション科」は募集科名を「ＣＡＤ・ＮＣ科」に変更しました。
平成27年度より「電気設備科」は募集科名を「電気設備技術科」に変更しました。短期ＤＳも同様です。
 - 委託訓練のコース概要については以下のとおりです。
若年者職業能力開発支援事業（23年度実績は繰越し者のみ）
・若年者を対象とした専門学校等民間教育訓練機関に委託する座学3ヶ月と実習1ヶ月の職業訓練コース
・年長フリーター等を対象とした専門学校等民間教育訓練機関に委託する3ヶ月間の職業訓練コース
・年長フリーター等を対象とした求人企業に委託する3ヶ月間の現場実習に教育訓練機関等のフォローアップ訓練を加えたコース
 - 県内外就職区分については、修了3ヶ月後の人数です。
 - 県内外就職区分は、委託訓練を含みません。
- 資料（独）高齢・障害・求職者雇用支援機構新潟支部新潟職業能力開発促進センター

15-13 労働組合組織状況及び組合員数

(1) 適用法律別

各年6.30現在

年度	組 合 数														適用法律別組合員数
	総組合員数	労働適用組合員数	組合法適用組合員数	国家公務員法適用組合員数	地方公務員法適用組合員数	地方法適用組合員数	地方公務員法適用組合員数	製造業組合員数	建設業組合員数	建設業組合員数	建設業組合員数	製造業組合員数	建設業組合員数	建設業組合員数	
平成23年度	139	26 067	125	21 051	—	7	96	6	4 808	1	112	105	105	105	
24	136	26 178	122	21 064	—	7	94	6	4 915	1	105	105	105	105	
25	134	26 035	120	21 073	—	7	93	6	4 764	1	106	106	106	106	
26	131	25 570	117	20 687	—	7	83	6	4 694	1	103	103	103	103	
27	130	27 788	116	22 967	—	7	74	6	4 644	1	103	103	103	103	

(2) 産業別

年度	組 合 数													
	総組合員数	農	業	林	業	鉱	業	建設業	建設業	製造業	製造業	建設業	建設業	卸・
平成23年度	139	26 067	1	11	—	2	376	3	93	38	4 929	11	11	11
24	136	26 178	1	11	—	2	371	2	91	37	4 825	11	11	11
25	134	26 035	1	11	—	2	391	1	60	37	4 834	10	10	10
26	131	25 570	1	10	—	2	354	1	60	36	4 871	11	11	11
27	130	27 788	1	10	—	2	347	1	60	36	4 717	10	10	10

- この資料は、毎年6月末現在で実施される「労働組合基礎調査」によるものです。
 - 調査対象は、単位労働組合で、単位労働組合とは、独自の組合活動をしている最下級単位です。また単位組織の下級組織の支部、分会で単位労働組合の実態を備えているものも1組合として計上しました。
- 資料 商業振興課

15-14 勤労会館利用状況

区分	人				回数				その他
	総数	会議	趣味・レクレーション	その他	総数	会議	趣味・レクレーション	その他	
平成23年度	9 855	7 941	1 914	—	590	458	132	—	
24	9 785	9 241	544	—	620	545	75	—	
25	8 763	8 218	545	—	563	486	77	—	
26	7 588	7 225	363	—	453	392	61	—	
27	7 081	6 747	334	—	443	391	52	—	
平成27年4月	854	820	34	—	55	50	5	—	
5	381	347	34	—	34	30	4	—	
6	538	513	25	—	38	34	4	—	
7	465	442	23	—	35	31	4	—	
8	691	668	23	—	33	29	4	—	
9	379	354	25	—	32	28	4	—	
10	374	344	30	—	36	31	5	—	
11	634	604	30	—	35	31	4	—	
12	647	617	30	—	27	22	5	—	
平成28年1月	290	260	30	—	29	24	5	—	
2	1 014	985	29	—	43	39	4	—	
3	814	793	21	—	46	42	4	—	

資料 商業振興課

小売業	金融・保険業	運輸・通信業	電気・ガス・水道業	サービス業	公	務	分類不能の産業	年度					
									組合員数	組合員数	組合員数	組合員数	組合員数
5 294	12	3 609	35	2 227	3	539	25	6 155	7	2 748	2	86	平成23年度
5 285	12	3 772	34	1 855	3	548	25	6 502	7	2 826	2	92	24
5 242	12	3 874	35	2 102	3	534	24	6 131	7	2 745	2	111	25
5 293	11	3 632	35	2 013	3	547	22	6 002	7	2 677	2	111	26
7 246	11	3 585	35	1 477	3	529	23	7 086	7	2 639	1	92	27

15-15 勤労青少年ホーム利用状況

区分	利用者数						
	総数	講義	講座	クラブ	活動	一般行事	会議等
平成23年度	9 939		4 440		2 390	734	2 375
24	8 179		3 727		1 930	603	1 919
25	6 922		3 230		1 617	436	1 639

勤労青少年ホームは、平成26年4月1日で閉鎖されました。

資料 勤労青少年ホーム

15-16 サラライフ長岡利用状況

区分	利用人数	貸館			トレーニング室利用人数		
		件数	延人数	延人数	会員	一般	一般
平成23年度	53 757	1 067	32 192	21 565	20 828	737	737
24	58 914	1 186	34 347	24 567	23 826	741	741
25	53 340		31 008	22 332			
26	55 208		34 149	21 059			
27	57 430		35 369	22 061			
平成27年4月	5 190		3 291	1 899			
5	4 924		3 093	1 831			
6	5 364		3 496	1 868			
7	6 016		4 077	1 939			
8	4 442		2 733	1 709			
9	5 227		3 394	1 833			
10	5 108		3 146	1 962			
11	4 906		3 081	1 825			
12	3 368		1 759	1 609			
平成28年1月	3 556		1 841	1 715			
2	4 211		2 312	1 899			
3	5 118		3 146	1 972			

「貸館」の件数と、「トレーニング室利用人数」の内訳についてはH25年度から集計していません。

資料 サラライフ長岡

15-17 国民健康保険加入状況及び保険料収入状況

各年度3.31現在

年度	世帯			人			口			保険料収入 決算額 千円
	総数	加入世帯	加入率	総数	被保険者数	加入率	総数	加入率		
平成23年度	101 124	38 569	38.14	280 740	66 783	23.79	5 281 821			
24	102 946	38 317	37.22	281 100	65 665	23.36	5 491 381			
25	103 586	37 742	36.44	279 507	63 743	22.81	5 762 536			
26	104 105	37 083	35.62	277 373	61 543	22.19	5 684 104			
27	104 882	36 182	34.50	275 361	59 055	21.45	5 353 107			

保険料収入決算額については、各年度5月末日現在です。

資料 国保年金課

15-18 国民健康保険給付状況

(1) 療養諸費の状況

年度	医療給付費			療養費			移送費		
	件数	金額(千円)	うち退職者	件数	金額(千円)	うち退職者	件数	金額(千円)	うち退職者
平成23年度	992 187	86 376	14 873 808	1 277 540	24 168	2 059 201 868	14 477	—	—
24	989 274	84 952	15 094 760	1 236 635	22 242	1 841 162 934	12 225	—	—
25	980 695	79 787	15 092 701	1 150 327	21 242	1 554 149 137	9 312	—	—
26	972 962	67 667	15 132 901	914 936	20 715	1 162 146 511	7 176	—	—
27	955 319	53 139	15 248 090	705 635	19 678	1 070 136 967	6 298	—	—

退職者は退職者医療制度による数値です。

(2) 高額療養費等の状況

年度	高額療養費				出産育児一時金		葬祭費	
	件数	金額(千円)	うち退職者	うち退職者	件数	金額(千円)	件数	金額(千円)
平成23年度	29 808	1 839	1 830 938	189 105	247	103 740	452	22 600
24	31 074	1 874	1 961 304	188 713	243	102 060	474	23 700
25	31 117	1 656	1 949 334	177 387	209	87 780	446	22 300
26	32 150	1 277	2 008 923	135 673	177	74 340	470	23 500
27	34 935	1 013	2 096 172	106 861	141	59 220	433	21 650

退職者は退職者医療制度による数値です。

資料 国保年金課

15-19 国民健康保険療養諸費の負担区分別費用額

単位 千円

年度	件数	費用額	保険者負担分	一部負担金	他法優先	国保優先
平成23年度	1 016 796	20 690 779	15 077 345	4 746 325	—	867 109
24	1 011 988	20 909 708	15 259 423	4 772 253	—	878 032
25	1 002 400	20 861 167	15 243 574	4 723 600	—	893 993
26	994 106	20 910 661	15 280 889	4 744 813	—	884 959
27	975 343	21 037 338	15 386 411	4 831 665	—	819 262

資料 国保年金課

15-20 国民健康保険療養の給付（診療費）

年度	件数	費用額	受診率(延)	1件当たり		1件当たり 費用額	1人当たり 費用額
				日	数		
平成23年度				千円	%	円	円
	663 373	16 539 967	983.314	2.05	24 933	245 171	
	24	659 898	16 865 068	990.570	2.02	25 577	253 161
	25	651 205	16 714 362	1 001.607	1.99	25 667	257 081
	26	640 828	16 769 770	1 016.655	1.97	26 169	266 047
	27	628 405	16 832 347	1 036 015	1.95	26 786	277 505

資料 国保年金課

15-21 健康保険適用事業所数及び被保険者数

各年3.31現在

年次	事業所数		被保険者数									
	政府管掌	組合管掌	総数			政府管掌		組合管掌				
			計	男	女	計	男	女	計	男	女	
平成24年	5 505	325	96 103	57 880	38 223	75 513	44 287	31 226	20 590	13 593	6 997	
	25	5 463	327	96 187	57 750	38 437	75 869	44 440	31 429	20 318	13 310	7 008
	26	5 541	322	96 108	57 839	38 269	76 199	44 726	31 473	19 909	13 113	6 796
	27	5 629	305	96 553	57 904	38 649	76 590	45 010	31 580	19 963	12 894	7 069
	28	5 899	256	98 183	58 560	39 623	78 466	46 017	32 449	19 717	12 543	7 174

この資料は、長岡年金事務所管内（長岡市・小千谷市・魚沼市・出雲崎町）の計です。

資料 長岡年金事務所

15-22 国民年金被保険者、免除、付加加入者及び不在者数

単位 人

年度	総数	被保険者			免除者			付加加入者	不在者
		第1号 強制	第3号	総数	法定免除	申請免除			
							1号 任意		
平成23年度	51 460	32 997	18 030	9 916	2 671	7 245	1 568	235	
	24	49 909	32 118	17 413	10 288	2 647	7 641	1 477	229
	25	47 837	30 488	17 020	10 380	2 639	7 741	1 429	181
	26	45 598	28 689	16 594	10 404	2 581	7 823	1 450	152
	27	43 253	27 000	15 959	9 529	2 560	6 969	1 352	142

資料 長岡年金事務所

15-23 国民年金被保険者適用状況

単位 人

年 度	第1号被保険者	第1号被保険者強制加入資格取得の内訳					そ の 他
		資格取得者計	適用もれ者	20才到達者	第2号被保 険者からの 移 行 者		
平成23年度	32 997	9 446	743	632	4 959	3 112 (1 671)	
24	32 118	9 929	20	436	6 101	3 372 (1 712)	
25	30 488	9 578	12	384	5 879	3 303 (1 737)	
26	28 689	9 207	16	454	5 690	3 047 (1 687)	
27	27 000	8 981	53	466	5 556	2 906 (1 588)	

() 内は学生の加入数で内書きです。

資料 長岡年金事務所

15-24 国民年金納付状況

年 度	納付対象月数	納付実施月数	納 付 率
平成23年度	295 338	212 271	71.9
24	277 107	201 135	72.6
25	258 775	191 843	74.1
26	238 907	184 090	77.1
27	223 534	172 893	77.3

%

資料 長岡年金事務所

15-25 国民年金受給権者数

(1) 拠出年金
(老齢年金)

年 度	総 数	老 齢	老 齢 (5 年)	通算老齢	老 齢 基 礎
平成23年度	20 017	5 264	46	3 049	11 658
24	18 893	4 546	32	2 759	11 556
25	17 677	3 904	25	2 457	11 291
26	16 622	3 330	20	2 171	11 101
27	15 550	2 788	15	1 892	10 855

(障害、母子(準母子)、遺児、寡婦、遺族年金)

年 度	総 数	障 害	母子(準母子)	遺 児	寡 婦	障 害 基 礎	遺 族 基 礎
平成23年度	1 591	301	—	—	105	1 098	87
24	1 581	282	—	—	92	1 119	88
25	1 562	264	—	—	74	1 144	80
26	1 553	245	—	—	63	1 166	79
27	1 552	229	—	—	58	1 179	86

(一時金)

年 度	死亡一時金	特別一時金
平成23年度	110	—
24	102	—
25	105	1
26	75	—
27	75	—

(2) 福祉年金
(障害、遺族基礎年金)

年 度	総 数	障 害	遺 族
平成23年度	2 688	2 688	—
24	2 727	2 727	—
25	2 702	2 702	—
26	2 705	2 705	—
27	2 763	2 763	—

(老齢福祉年金)

年 度	総 数
平成23年度	14
24	10
25	3
26	2
27	1

資料 長岡年金事務所

15-26 民生委員・児童委員の活動状況 (内容別相談・支援件数)

単 位 件	民生委員・児童委員数	総 数	在宅福祉	介護保険	子育て・母子保健	子どもの地域生活	子どもの教育・学校生活
平成23年度	554	13 489	1 407	335	225	931	626
24	554	11 936	1 185	293	300	964	547
25	555	11 823	1 261	323	289	1 125	434
26	555	12 899	1 183	298	246	1 354	546
27	555	13 482	1 137	468	293	1 325	523

家族関係	住 居	健 康・保健医療	仕 事	生 活 費	年金・保険	生活環境	日常的な支援	そ の 他
394	461	644	91	281	52	934	4 190	2 918
366	393	538	71	251	51	760	3 596	2 621
376	241	571	72	250	43	782	3 323	2 733
407	234	723	55	255	41	769	3 540	3 248
391	267	914	110	243	116	675	3 666	3 354

- 1 民生委員・児童委員数は3年ごとに12月1日現在で改選されます。
- 2 平成25年度の民生委員・児童委員数は、12月1日より555名となりました。

資料 福祉総務課

15-27 身体障害者手帳交付数

単 位 人	各年4.1現在						
年 次	計	肢体不自由	視覚障害	聴覚・平衡機能障害	音声・言語機能障害	内部障害	
平成24年	10 127	5 570	597	1 198	113	2 649	
25	10 138	5 514	594	1 202	111	2 717	
26	10 069	5 456	572	1 191	105	2 745	
27	10 011	5 346	568	1 189	110	2 798	
28	10 042	5 268	560	1 191	111	2 912	

資料 福祉課

15-28 身体障害者手帳交付者の援護実施状況

(1) 更生医療給付実績 (18歳以上)

年度	総 数		入 院		通 院				
	対象 人員	金額 (円)	対象 人員	金額 (円)	対象 人員	金額 (円)			
	公 費	自 費	公 費	自 費	公 費	自 費			
平成23年度	863	133 077 541	27 671 391	210	16 730 216	1 134 518	653	116 347 325	26 536 873
24	938	129 166 321	29 161 434	248	13 345 375	1 297 928	690	115 820 946	27 863 506
25	867	135 804 954	31 411 264	226	17 867 714	1 307 126	641	117 937 240	30 104 138
26	981	152 950 796	32 751 596	244	17 146 403	1 151 988	737	135 804 393	31 599 608
27	1 005	176 445 509	35 720 106	293	38 805 892	1 445 832	712	137 639 617	34 274 274

(2) 補装具給付実績 (障害者自立支援法施行後)

区 分	総 数		給 付		修 理				
	件数	金額 (円)	うち自己 負担額 (円)	件数	金額 (円)	うち自己 負担額 (円)			
平成23年度	644	63 135 842	2 119 434	322	46 898 315	1 654 601	322	16 237 527	464 833
	(111)	(16 178 083)	(924 597)	(64)	(14 089 620)	(751 526)	(47)	(2 088 463)	(173 071)
24	661	66 516 873	2 496 412	335	49 715 661	1 845 087	326	16 801 212	651 325
	(128)	(16 492 261)	(1 221 998)	(69)	(13 758 247)	(1 014 516)	(59)	(2 734 014)	(207 482)
25	619	54 074 332	1 689 974	318	41 419 805	1 401 354	301	12 654 527	288 620
	(94)	(9 409 863)	(641 427)	(48)	(7 572 192)	(519 371)	(46)	(1 837 671)	(122 056)
26	635	62 845 464	2 103 300	338	50 888 646	1 728 344	297	11 956 818	374 956
	(105)	(14 427 595)	(993 020)	(52)	(11 785 131)	(802 691)	(53)	(2 642 464)	(190 329)
27	676	66 108 308	2 124 054	360	55 981 620	1 840 287	316	10 126 688	283 767
	(114)	(16 665 622)	(1 087 117)	(71)	(15 696 211)	(1 019 250)	(43)	(969 411)	(67 867)
補 聴 器	190	9 894 338	371 688	110	8 330 562	311 812	80	1 563 776	59 876
	(28)	(1 574 191)	(87 531)	(7)	(1 140 647)	(62 855)	(21)	(433 544)	(24 676)
義 肢	27	10 120 808	290 886	12	8 050 007	186 189	15	2 070 801	104 697
	(—)	(—)	(—)	(—)	(—)	(—)	(—)	(—)	(—)
装 具	140	12 492 804	544 278	100	11 329 121	493 149	40	1 163 683	51 129
	(22)	(3 106 180)	(259 724)	(21)	(3 085 116)	(257 618)	(1)	(21 064)	(2 106)
歩行補助つえ	6	50 465	754	5	42 920	—	1	7 545	754
	(1)	(7 545)	(754)	(—)	(—)	(—)	(1)	(7 545)	(754)
盲人安全つえ	20	89 961	2 913	20	89 961	2 913	—	—	—
	(2)	(9 431)	(459)	(2)	(9 431)	(459)	(—)	(—)	(—)
車 い す	154	14 080 786	509 728	49	11 479 409	459 616	105	2 601 377	50 112
	(28)	(5 433 606)	(417 898)	(17)	(5 138 692)	(393 358)	(11)	(294 914)	(24 540)
そ の 他	139	19 379 146	403 807	64	16 659 640	386 608	75	2 719 506	17 199
	(33)	(6 534 669)	(320 751)	(24)	(6 322 325)	(304 960)	(9)	(212 344)	(15 791)

1 車いすには電動車いすを含みません。

2 () 内の数字は児童分の内書きです。

資料 福祉課

15-29 療育手帳交付数

単位 人

各年4.1現在

区分	総数				18歳未満		18歳以上		
	計	男	女	計	男	女	計	男	女
平成24年	1 924	1 147	777	391	274	117	1 533	873	660
25	1 971	1 181	790	392	276	116	1 579	905	674
26	2 012	1 200	812	376	259	117	1 636	941	695
27	2 079	1 243	836	390	261	129	1 689	982	707
28	2 153	1 285	868	414	272	142	1 739	1 013	726
重度	822	468	354	127	81	46	695	387	308
中～軽度	1 331	817	514	287	191	96	1 044	626	418

平成28年版より名称を変更しました。

資料 福祉課

15-30 精神障害者保健福祉手帳交付数

単位 人

各年4.1現在

区分	総数				18歳未満		18歳以上		
	計	男	女	計	男	女	計	男	女
平成24年	1 197
25	1 270
26	1 421	738	683	23	17	6	1 398	721	677
27	1 480	768	712	26	18	8	1 454	750	704
28	1 591	829	762	28	17	11	1 563	812	751
1 級	147	70	77	—	—	—	147	70	77
2 級	1 251	633	618	27	16	11	1 224	617	607
3 級	193	126	67	1	1	—	192	125	67

平成24、25年はデータ不詳のため総数のみの集計です。

資料 福祉課

15-31 施設別年間入退所状況

単位 人

各年4.1現在

区分	職員数	定員	現在数	入寮(園)者数	退寮(園)者数
児童養護施設(双葉寮)	27	30	23	4	8
児童発達支援センター(柿が丘学園)	19	30	44	22	19

資料 子ども家庭課

15-32 老年人口の状況

単位 人

各年度4.1現在

年 度	人 口	老年(65歳以上)人口		老年人口割合	ひとり暮らし老人		ねたきり老人				
		男	女		計	男	女	計	男	女	
平成24年度	280 740	72 022	30 344	41 678	25.7	6 916	1 917	4 999	4 879	1 424	3 455
25	281 100	74 185	31 478	42 707	26.4	7 177	2 104	5 073	5 055	1 488	3 567
26	279 507	76 133	32 599	43 534	27.2	7 722	2 271	5 451	5 063	1 536	3 527
27	277 373	78 092	33 571	44 521	28.2	8 155	2 600	5 555	5 182	1 552	3 630
28	275 361	79 758	34 427	45 331	29.0	8 617	2 904	5 713	5 375	1 640	3 735

資料 長寿はつらつ課

15-33 老人医療費給付状況 (県老)

年 度	対象者	医 療 費		1件当たり医療費	1人1か月当たり医療費	100人1か月当たり受診率
		件 数	金 額			
平成23年度	人	件	千円	円	円	%
24	41	976	2 102	2 153	4 272	198.39
25	33	724	1 838	2 538	4 641	182.83
26	21	778	1 793	2 305	7 115	308.73
27	27	591	1 000	1 692	3 086	182.41
27	38	666	889	1 335	1 950	146.05

資料 福祉課

15-34 重度心身障害者医療費助成状況 (県障)

区 分	対 象 者				医療費総額		医療費助成額	
	総 数	重症心身障害者(児)	重度知的障害者(児)	重度身体障害者(児)	(千円)	(千円)	(千円)	(千円)
平成23年度	6 735	—	549	6 186	7 597 530	479 843	—	—
24	6 723	—	554	6 169	8 462 387	475 806	—	—
25	6 706	—	551	6 155	8 782 273	477 187	—	—
26	6 662	—	552	6 110	8 887 023	473 175	—	—
27	6 546	—	562	5 984	9 527 745	469 505	—	—

受給停止中の者は除きます。

資料 福祉課

15-36 介護保険

単位 千円

年 度	居宅介護サービス費		地域密着型介護サービス費		施設介護サービス費		居宅介護福祉用具購入費		居宅介護	
	件 数	金 額	件 数	金 額	件 数	金 額	件 数	金 額	件 数	件 数
平成23年度	195 438	8 498 470	14 326	2 417 661	30 615	8 272 116	1 049	22 975	850	—
24	197 833	8 772 792	15 942	2 882 170	31 228	8 397 219	1 120	24 981	835	—
25	204 595	9 193 514	17 404	3 172 762	31 667	8 554 182	1 002	20 971	835	—
26	207 928	9 369 870	18 127	3 293 386	32 605	8 839 063	973	21 154	779	—
27	206 357	9 152 625	19 180	3 556 166	33 173	8 742 190	963	22 536	812	—

資料 介護保険課

15-35 介護保険第1号被保険者・要介護者・要支援者数及び保険料収納状況
単位 人

年 度	第1号被保険者	要 介 護 者 ・ 要 支 援 者										保険料収入 決 算 (千円)
		合 計	要支援1	要支援2	要介護1	要介護2	要介護3	要介護4	要介護5			
平成23年度	71 966	13 231	970	1 276	2 642	2 388	2 032	1 830	2 093	3 764	721	
24	74 087	13 697	1 076	1 325	2 596	2 596	2 050	1 925	2 129	4 986	917	
25	76 016	13 991	1 061	1 341	2 590	2 886	2 153	1 942	2 018	5 137	498	
26	77 971	14 208	1 010	1 522	2 548	2 857	2 183	2 113	1 975	5 288	617	
27	79 636	14 216	1 042	1 506	2 539	2 904	2 272	2 107	1 846	5 567	308	

- 1 要介護者は介護保険法の規定により、要介護状態にあると認定を受けた人の数です。
(第2号被保険者を含みます)
- 2 要支援者は介護保険法の規定により、要介護状態になるおそれがある状態と認定を受けた人の数です。
(第2号被保険者を含みます)
- 3 第1号被保険者と認定者数は各年度末の数値です。
資料 介護保険課

給 付 状 況

住宅改修費 金 額	居宅介護サービス計画費 件 数	金額	高額介護サービス費 件 数	金額	高額医療合算介護サービス費 件 数	金額	特定入所者介護サービス費 件 数	金額	年 度
74 544	92 061	1 108 595	37 919	391 846	1 540	39 779	28 893	883 399	24
79 967	94 850	1 137 597	40 221	417 074	1 931	48 470	30 714	928 026	25
70 071	95 857	1 146 631	42 744	441 635	1 875	47 696	32 497	989 642	26
72 531	95 216	1 170 826	44 611	460 001	2 129	51 807	30 291	1 023 847	27

15-37 介護保険サー

単位 千円

年度	居宅介護サービス											
	訪問介護		訪問入浴介護		訪問看護		訪問リハビリテーション		通所介護			
	件数	金額	件数	金額	件数	金額	件数	金額	件数	金額	件数	金額
平成23年度	25 290	956 472	2 543	136 842	9 852	308 775	3 066	63 126	55 808	3 192 907		
24	25 196	983 902	2 542	137 842	10 373	315 785	2 379	49 532	56 157	3 251 249		
25	25 150	974 486	2 572	145 344	10 605	322 515	2 046	43 725	57 395	3 421 236		
26	24 758	945 984	2 654	152 391	10 959	337 900	1 823	39 962	57 692	3 521 589		
27	23 779	910 151	2 547	146 986	10 911	347 589	1 679	38 575	56 767	3 460 107		

年度	地域密着型介護サービス											
	定期巡回・随時対応型訪問介護看護		夜間対応型訪問介護		認知症対応型通所介護		小規模多機能型居宅介護		認知症対応型共同生活介護		地域密着型特定施設入居者生活介護	
	件数	金額	件数	金額	件数	金額	件数	金額	件数	金額	件数	金額
平成23年度	610	11 416	4 463	357 081	2 686	501 208	4 201	990 697	350	71 006		
24	520	9 885	4 413	381 209	3 309	622 031	4 916	1 191 428	411	83 463		
25	312	38 484	524	9 118	4 493	392 431	3 739	707 908	5 077	1 234 789	571	110 975
26	590	75 677	452	6 974	4 730	413 509	3 742	715 447	5 139	1 245 517	654	127 928
27	674	90 244	438	7 260	4 652	421 247	3 770	736 508	5 528	1 318 113	681	129 273

平成24年度介護保険法改正により、地域密着型介護サービスのうち、定期巡回・随時対応型訪問介護看護と複合型サービスが追加になり、給付は平成25年度から開始しました。

資料 介護保険課

15-38 生活保護法による保護状況

(1) 世帯数・人数

区分	世帯数 人員	総数	生活扶助	教育扶助	住宅扶助	医療扶助	介護扶助	出産扶助	生業扶助	葬祭扶助	救護施設 入所者
平成23年度	1 210	1 032	38	883	959	164	0.3	36	0.8		
人員	1 525	1 325	50	1 122	1 132	167	0.3	44	0.8	88	
24	1 223	1 067	35	901	948	168	0.16	27	0.8		
人員	1 530	1 352	46	1 129	1 100	171	0.16	34	0.8	85	
25	1 226	1 080	37	931	968	179	0.41	26	1.3		
人員	1 545	1 378	52	1 168	1 126	186	0.41	29	1.3	79	
26	1 202	1 050	36	917	959	172	0.16	25	1.4		
人員	1 525	1 352	51	1 168	1 118	181	0.16	27	1.4	74	
27	1 177	1 020	37	892	943	170	—	25	0.8	—	77
人員	1 484	1 303	49	1 122	1 099	178	—	28	0.8	—	77

世帯数、人員は年度月平均です。

(2) 扶助別支出額

単位 千円

年度	総数	生活扶助	教育扶助	住宅扶助	医療扶助	介護扶助	出産扶助	生業扶助	葬祭扶助	施設事務費
平成23年度	2 268 489	726 173	7 371	292 307	1 020 933	50 754	839	7 353	1 688	161 071
24	2 194 234	745 133	6 599	299 762	915 127	54 123	842	6 199	1 345	165 104
25	2 157 697	746 053	7 207	307 866	887 778	47 303	2 016	5 747	1 806	151 921
26	2 155 334	755 856	7 146	303 718	892 906	39 839	861	5 606	2 858	146 544
27	2 097 311	694 790	7 294	293 409	915 216	31 415	—	5 112	1 785	148 290

資料 生活支援課

ピズ給付状況

居宅介護サービス												年 度
通所リハビリ デーシヨソソ	福祉用具貸与	短期入所生活介護 短期入所療養介護	居宅療養管理 指導	特定施設入居者 生活介護								
件数	金額	件数	金額	件数	金額	件数	金額	件数	金額	件数	金額	
10 695	568 397	51 804	545 291	26 320	2 183 505	6 343	36 260	3 717	506 894	平成23年度		
10 590	569 222	53 920	565 466	25 731	2 211 890	6 562	37 828	4 383	650 076	24		
10 682	581 862	57 174	603 265	26 235	2 301 645	7 894	45 427	4 842	754 009	25		
10 583	575 956	58 802	622 222	25 995	2 323 378	9 710	62 407	4 952	788 081	26		
11 193	619 118	59 463	625 378	22 131	1 877 913	9 813	65 301	5 224	823 394	27		

地域密着型介護サービス				施設介護サービス				年 度
地域密着型介護 老人福祉施設入所者生活介護	複合型サービス	介護老人福祉施設 (特別養護老人ホーム)	介護老人 施設	介護療養型 医療施設				
件数	金額	件数	金額	件数	金額	件数	金額	
2 016	486 252	14 345	3 558 418	11 655	3 097 121	4 615	1 616 577	平成23年度
2 373	594 154	14 642	3 626 368	11 898	3 148 133	4 688	1 622 718	24
2 575	654 980	113	24 077	14 848	3 702 364	4 626	1 595 087	25
2 584	657 232	236	51 102	15 433	3 860 086	4 736	1 640 413	26
3 208	801 763	229	51 758	16 208	3 931 126	12 168	3 201 235	4 797 1 609 829

15-39 生活保護世帯労働力類型別状況

単位 世帯

各年3.31現在

区 分	総 数	世帯主が働いている世帯				世帯主が働いていないが、 世帯員が働いている世帯	働いている者 働いていない世帯
		常用労働者	日雇労働者	内職者	その他の 就業者		
平成 24 年	1 206	82	22	28	—	24	1 050
25	1 225	101	18	21	—	27	1 058
26	1 222	103	24	26	1	35	1 033
27	1 185	105	21	26	—	39	994
28	1 182	87	17	26	1	38	1 013
高 齢 者 世 帯	542	11	7	3	—	2	519
傷病・障害者世帯	341	13	5	21	1	10	291
母 子 世 帯	31	11	—	1	—	2	17
そ の 他 世 帯	268	52	5	1	—	24	186

資料 生活支援課

15-40 寡婦福祉資金貸付状況

単位 千円

年度	総数		事業開始資金		事業継続金		支度資金		修学資金		修業資金		住宅資金		就学支度資金		結婚資金		療養資金	
	件数	金額	件数	金額	件数	金額	件数	金額	件数	金額	件数	金額	件数	金額	件数	金額	件数	金額	件数	金額
平成23年度	1	590	—	—	—	—	—	—	—	—	—	—	—	—	—	1	590	—	—	—
24	2	5 472	—	—	—	—	—	—	2	5 472	—	—	—	—	—	—	—	—	—	—
25	3	1 602	—	—	—	—	—	—	1	528	1	924	—	—	1	150	—	—	—	—
26	2	3 600	—	—	—	—	—	—	2	3 600	—	—	—	—	—	—	—	—	—	—
27	2	3 775	—	—	—	—	—	—	2	3 775	—	—	—	—	—	—	—	—	—	—

資料 生活支援課

15-41 母子福祉資金貸付状況

単位 千円

年度	総数		事業開始資金		事業継続金		修学資金		技能修得資金		住宅資金		就学支度資金		その他	
	件数	金額	件数	金額	件数	金額	件数	金額	件数	金額	件数	金額	件数	金額	件数	金額
平成23年度	49	70 655	—	—	—	—	23	58 763	2	2 668	—	—	21	8 504	3	720
24	49	70 068	—	—	—	—	28	59 677	3	3 002	2	203	14	6 557	2	629
25	43	65 604	—	—	—	—	21	54 885	2	1 310	2	326	16	6 304	2	2 779
26	35	49 060	—	—	—	—	21	43 223	—	—	—	—	14	5 837	—	—
27	30	50 558	—	—	—	—	15	41 758	1	1 560	—	—	14	7 240	—	—

資料 生活支援課

15-43 生活福祉

単位 千円

年度	総数		臨時特例 つなぎ資金		総合支援資金										福祉					
	件数	金額	件数	金額	生活支援費		住宅入居費		一時生活 再建費		生業・ 技能習得		自動車 購入費		件数	金額	件数	金額		
平成23年度	143	45 049	6	600	80	33 949	6	726	7	890	—	—	—	—	—	—	—	—	—	
24	116	36 595	3	300	37	23 002	2	297	4	524	—	—	—	—	2	1 500	—	—	—	
25	118	28 635	4	400	31	10 903	2	257	6	1 228	2	695	2	2 430	—	—	—	—	—	
26	75	13 627	—	—	—	—	—	—	—	—	—	—	—	—	1	1 110	1	360	—	—
27	37	8 227	—	—	—	—	—	—	—	—	—	—	—	—	—	—	—	—	—	—

資料 社会福祉協議会

15-42 ふれあい福祉総合相談所利用状況

区分	平成23年度	平成24年度	平成25年度	平成26年度	平成27年度
総数	376	352	308	297	336
生計問題	7	8	18	25	22
家族問題	39	29	22	20	25
職業・生業問題	23	10	15	8	8
健康・衛生	1	1	4	1	2
医療問題	2	8	2	4	—
結婚問題	4	2	1	—	3
離婚問題	63	44	39	48	52
住宅問題	10	6	5	18	15
財産問題	101	83	84	71	86
精神衛生	42	21	7	6	7
心身障害児(者)福祉	1	6	6	—	3
児童福祉・母子保健	—	2	—	—	—
教育・青少年問題	—	1	—	1	—
母子福祉・父子福祉	—	—	—	—	—
老人福祉・福祉	2	15	10	4	11
老事故問題	13	10	9	10	25
事情相談	10	9	10	6	8
苦情相談	36	46	28	32	25
人権・法律	3	—	1	2	—
年金問題	—	—	—	—	—
その他	19	51	47	41	44

取扱延件数です。

資料 社会福祉協議会

資金貸付状況

住宅に係る経件数	資金			教育支援資金		不動産担保型生活資金			年度	
	療養・介護	その他	緊急小口	件数	金額	不動産担保型生活資金	要保護世帯向け不動産担保型生活資金	金額		
1	344	—	—	23	2 089	18	5 451	—	—	平成23年度
3	683	—	2	49	4 669	14	5 414	—	—	24
5	2 255	—	—	51	4 851	15	5 616	—	—	25
3	483	—	—	49	4 439	21	7 235	—	—	26
2	451	—	1	28	2 598	6	5 068	—	—	27

15-44 高齢者センター利用状況

単位 人		15-44 高齢者センター利用状況							
区分	長岡ロングライフセンター	高齢者センターろけさじ	高齢者センターまきやま	高齢者センターまふ	高齢者センターそき	高齢者センターみやうち	高齢者センターしな	高齢者センターのと	高齢者センターお
平成23年度	25 350	63 158	20 221	40 621	27 953	58 893			
24	33 861	59 450	19 707	40 100	32 979	55 234	67 981		
25	30 382	57 156	19 473	38 647	34 053	56 079	68 159		
26	29 613	51 704	19 929	39 020	33 951	54 091	71 533		
27	30 125	38 984	21 594	36 905	34 590	55 535	74 508		
平成27年4月	2 249	3 318	1 620	2 772	2 827	4 490	6 382		
5	2 718	3 364	2 697	2 562	2 770	4 497	7 539		
6	2 262	3 224	2 090	3 089	2 679	4 638	6 138		
7	2 941	3 669	1 404	3 116	2 973	4 557	5 732		
8	2 934	3 000	1 455	2 713	2 447	3 909	6 300		
9	2 346	3 574	1 675	3 423	2 545	4 492	6 468		
10	2 831	3 290	1 835	3 203	3 018	4 853	6 092		
11	2 401	3 463	1 762	3 103	3 309	4 210	6 262		
12	2 279	2 907	1 720	2 895	2 750	4 673	5 181		
平成28年1月	2 047	2 485	1 600	2 963	2 998	4 905	5 530		
2	2 328	3 212	1 894	3 317	3 148	5 316	6 425		
3	2 789	3 478	1 842	3 749	3 126	4 995	6 459		

- 1 長岡ロングライフセンターは、平成23年3月19日から平成23年6月17日まで東日本大震災避難所として準備開設しました。
 - 2 高齢者センターみやうちは、平成23年3月16日から平成23年6月17日まで東日本大震災避難所として準備開設しました。
 - 3 高齢者センターとちおは、平成24年4月30日に供用開始しました。
 - 4 平成25年版から統計表を変更しました。
- 資料 福祉総務課

15-45 老人福祉センター利用者数

単位 人	お山の家		皆楽荘
平成23年度	21 287	5 310	
24	18 899	7 678	
25	18 738	7 305	
26	17 754	7 300	
27	17 335	7 816	

資料 社会福祉協議会

15-46 山古志地域福祉センターなごみ苑利用状況

単位 人

区分	総数	区分	総数
平成23年度	6 795	平成23年度	5 834
24	5 274	24	5 239
25	5 370	25	5 174
26	5 333	26	5 209
27	5 322	27	5 354
平成27年4月	416	平成27年4月	400
5	470	5	309
6	437	6	314
7	590	7	472
8	436	8	415
9	360	9	418
10	430	10	430
11	432	11	504
12	518	12	628
平成28年1月	322	平成28年1月	356
2	471	2	570
3	440	3	538

資料 山古志地域福祉センターなごみ苑

資料 高齢者コミュニティセンターゆきわり荘

15-48 老人憩いの家利用状況

単位 人

区分	刈谷田荘	さくらの家	日枝の里	夕映荘	はすはな荘
平成23年度	2 021	5 550	5 206	5 852	15 949
24	2 041	4 857	4 210	6 739	15 669
25	2 040	5 071	3 603	6 640	14 863
26	1 956	5 153	3 893	6 146	15 179
27	2 179	4 879	4 112	5 772	15 587
平成27年4月	159	408	307	546	1 394
5	140	425	337	391	1 299
6	174	362	357	369	1 266
7	158	417	362	463	1 411
8	157	442	337	295	1 237
9	210	377	327	541	1 256
10	144	404	346	646	1 351
11	164	386	329	750	1 257
12	182	351	342	413	1 286
平成28年1月	131	345	321	324	1 120
2	267	518	385	409	1 307
3	293	444	362	625	1 403

資料 福祉総務課

つづき

区分	保育園数及び 公立私立別	正規職員数	利用定員	児童数					
				総数	3歳未満	3歳	4歳	5歳以上	
こゝろ	〃	13	150	145	48	27	33	37	
岩山	〃	6	80	73	16	20	18	19	
白ま	〃	12	160	160	52	36	37	35	
みしま	〃	5	30	24	3	8	6	7	
みし	〃	5	40	29	4	11	8	6	
ひまわり	〃	9	110	96	19	27	23	27	
竹和	〃	3	20	11	2	4	1	4	
お山	〃	9	90	84	27	30	24	3	
本	〃	9	90	79	19	16	22	22	
白	〃	4	30	22	—	7	3	12	
尾川	〃	6	40	37	12	11	5	9	
東	〃	6	30	24	3	5	6	10	
西	〃	8	90	74	18	15	22	19	
東	〃	3	30	20	—	8	8	4	
西	〃	3	30	20	—	8	8	4	
東	私立	19	120	114	38	26	23	27	
西	〃	12	60	60	19	9	12	20	
長	〃	26	240	231	90	46	45	50	
大	〃	17	120	120	48	26	22	24	
前	〃	19	160	160	54	31	34	41	
関	〃	17	160	160	42	36	44	38	
東	〃	22	153	152	46	31	34	41	
東	〃	11	120	113	35	23	29	26	
蔵	〃	18	110	110	41	20	25	24	
岡	〃	23	180	171	61	28	39	43	
撰	〃	23	180	171	61	28	39	43	
柏	〃	15	120	120	46	22	26	26	
長	〃	22	150	148	52	35	33	28	
宮	〃	19	160	157	51	40	33	33	
内	〃	21	190	181	68	37	33	43	
宮	〃	21	190	181	68	37	33	43	
あ	〃	16	140	135	42	31	28	34	
希	〃	16	140	135	42	31	28	34	
新	〃	22	180	174	58	38	39	39	
深	〃	13	60	55	15	8	13	19	
恵	〃	21	300	287	100	70	50	67	
恵	〃	7	59	42	30	6	4	2	
恵	〃	25	60	58	58	—	—	—	
東	〃	19	110	110	47	30	13	20	
太	〃	19	110	110	47	30	13	20	
陽	〃	14	124	123	34	34	27	28	
い	〃	25	170	169	57	27	46	28	
み	〃	7	50	47	17	9	12	39	
寺	〃	28	120	118	38	27	30	9	
芳	〃	8	50	35	15	7	7	23	
善	〃	8	50	35	15	7	7	6	
双	〃	15	90	90	29	21	32	8	
東	〃	8	50	40	16	9	9	6	
み	〃	14	70	59	16	9	17	17	
上	〃	6	20	20	4	7	4	5	
与	〃	22	180	168	60	37	31	40	
こ	〃	12	70	68	25	14	13	16	
太	認定こども園	27	290	277	30	74	87	86	
お	〃	16	130	124	38	30	28	28	
和	〃	16	130	124	38	30	28	28	
な	〃	16	130	124	38	30	28	28	

つづき

区分	もともとの園	保育園数及び公立私立別	正規職員数	利用定員	児童数				
					総数	3歳未満	3歳	4歳	5歳以上
東光園	光の園	〃	15	170	161	26	43	48	44
帝長園	長岡の園	〃	20	95	88	19	24	28	17
明す園	幸いる園	〃	14	130	123	17	37	34	35
長聖園	母の園	〃	15	156	149	19	36	48	46
中島園	鳥わく園	〃	13	120	114	20	25	29	40
お峰園	わくわく園	〃	12	141	125	16	31	32	46
長第園	一峰園	〃	22	200	196	28	55	61	52
		〃	12	75	60	13	15	13	19
なごみ園	らんま園	小規模保育	4	12	12	12	—	—	—
ベビー園	ルームお部屋	〃	4	19	18	18	—	—	—
太陽園	あおぞら保育園	〃	5	12	10	10	—	—	—
はつ園	うゆう保育園	〃	10	19	13	13	—	—	—
大園	うゆう保育園	〃	6	12	12	12	—	—	—
はつ園	うゆう保育園	〃	8	19	17	17	—	—	—
長生園	保育園	〃	6	12	9	9	—	—	—
蔵王園	保育園	〃	4	18	9	9	—	—	—
恵和園	保育園	〃	4	18	18	18	—	—	—
いなば園	保育園	〃	5	18	12	12	—	—	—
ふくま園	ちゃん保育園	〃	3	18	15	15	—	—	—
ひこども園	わりさく保育園	事業所内保育	3	7	7	7	—	—	—
		〃	3	7	3	3	—	—	—
		〃	4	7	7	7	—	—	—

15-50 市立へき地保育園別入園人員数

各年度4.1現在

区分	正規職員数	児童数
平成24年度	5	46
25	4	39
26	3	28
27	4	19
28	2	14
王寺川保育園	2	14
野積保育園	—	—

野積保育園は平成28年4月1日から休園しています。

資料 保育課

15-51 児童館と児童クラブの設置及び利用状況

区分	土地の 全面積	併設施設	建物の 総延床面積	児童館 の面積	児童館利用状況		児童クラブ利用状況		
					年 間	1館 1日平均	年 間	平 均 登 録 者 数	
平成 23 年度	386 631	/	61 078	8 128	143 641	13	293 694	2 286	
24	391 318		62 900	8 128	135 360	12	294 969	2 347	
25	431 030		63 986	8 155	134 279	12	309 970	2 397	
26	429 053		63 749	7 918	126 420	12	328 514	2 525	
27	456 259		66 688	9 708	138 263	13	341 551	2 777	
● 関原 児童館	4 090		関原コミュニティセンター	1 348	520	3 032	11	14 834	105
● 栖吉 児童館	2 020		栖吉コミュニティセンター	1 269	465	3 309	12	13 438	106
● 希望が丘児童センター	2 028	希望が丘コミュニティセンター	1 453	575	7 797	27	15 388	90	
● 上川西 児童館	1 010	上川西コミュニティセンター	856	388	10 624	37	13 421	95	
● 大島 児童館	2 498	大島コミュニティセンター	1 103	459	4 851	17	16 122	127	
● 川崎 児童館	1 847	川崎コミュニティセンター	1 106	129	3 625	13	—	—	
● 千手 児童館	3 383	千手コミュニティセンター	3 617	554	4 290	15	7 577	59	
● 上手組 児童館	1 723	宮内コミュニティセンター	847	352	2 296	8	4 192	40	
● 大積 児童館	3 657	大積コミュニティセンター	982	142	4 213	15	—	—	
● 阪之上 児童館	2 058	けさじろ保育園	1 160	290	1 083	4	5 242	44	
● 中之島 児童館	950	中島コミュニティセンター	780	216	3 705	13	4 518	37	
● 十日町 児童館	758	十日町コミュニティセンター	726	134	5 908	21	—	—	
● 福戸 児童館	4 214	福戸コミュニティセンター	741	415	5 650	20	—	—	
● 豊田 児童館	742	豊田コミュニティセンター	776	181	603	3	8 282	87	
● 富曾 児童館	1 772	富曾コミュニティセンター	1 071	276	1 611	6	12 680	94	
● 山本 児童館	1 080	山本コミュニティセンター	824	262	5 152	18	—	—	
● 新町 児童館	680	新町コミュニティセンター	888	275	1 217	5	13 461	90	
● 六日市 児童館	4 688	六日市コミュニティセンター	922	143	2 412	9	—	—	
● 表町 児童館	13 865	表町コミュニティセンター	639	130	1 603	6	2 553	22	
● 神田 児童館	991	神田コミュニティセンター	991	243	3 130	11	2 261	18	
● 四郎丸 児童館	1 868	四郎丸コミュニティセンター	1 083	305	3 083	11	15 782	133	
● 宮内 児童館	2 100	宮内コミュニティセンター分館	997	311	1 057	4	13 218	101	
● 新組 児童館	1 778	新組コミュニティセンター	1 060	286	3 017	11	3 793	25	
● 宮本 児童館	1 996	宮本コミュニティセンター	996	186	6 730	24	—	—	
● 川崎中央 児童館	1 143	川崎コミュニティセンター分館	995	370	3 150	11	11 541	81	
● 山通 児童館	1 036	山通コミュニティセンター	1 133	398	1 149	4	3 294	36	
● 桂 児童館	16 548	桂小学校	3 012	—	5 838	21	—	—	
● 黒条 児童館	2 876	黒条コミュニティセンター	1 566	311	1 401	5	11 828	88	
○ 黒条第二 児童クラブ	—	青葉台ニュータウンセンタービル	593	—	—	—	12 779	105	
● 青葉台 児童館	—	—	1 920	322	540	2	8 583	76	
● 前川 児童館	11 049	前川小学校	3 991	—	8 319	29	—	—	
● 石坂 児童館	10 067	石坂小学校	2 633	—	2 552	9	—	—	

- 1 深沢児童館は単独施設のため、併設施設はありません。
- 2 ●印は、児童クラブを実施している児童館です。
- 3 ○印は、児童クラブのみです。(児童館はなし)
- 4 太田児童館はH27年度休館
資料 子ども家庭課

つづき

区分	土地の 全面積	併設施設	建築物の 総延床面積	児童館 面積	児童館利用状況		児童クラブ利用状況	
					年間 人	1館 1日平均 人	年間 人	平均 登録者数
山谷西児童館	8 820	山谷西小	2 571	—	5 574	20	—	—
下川西児童館	15 268	下川西小	2 803	—	6 547	23	—	—
●深沢児童館	15 301	才津小	2 195	—	1 022	4	1 979	17
●才津児童館	15 849	才津小	2 223	253	1 520	6	6 050	38
●日越児童館	2 218	日越コミュニティセンター	1 279	532	1 102	4	10 582	88
太田児童館	1 138	太田コミュニティセンター	758	—	—	—	—	—
○川崎東児童クラブ	20 877	川崎東小	523	—	—	—	9 160	73
○富宮亀第二児童クラブ	9 620	ふそき公園	214	—	—	—	6 084	52
○上組第二児童クラブ	22 212	上組小	595	—	—	—	8 331	63
○上通児童クラブ	15 298	上通小	247	—	—	—	6 534	47
○中之島中央児童クラブ	30 660	中之島中央小	135	—	—	—	4 432	54
○信条児童クラブ	13 384	信条小	865	—	—	—	1 958	18
みずほ児童館	4 969	みずほ保育園	1 094	145	5 881	21	—	—
中条児童館	4 797	中条保育園	910	140	3 670	13	—	—
○越路ひだまり児童クラブ	2 782	越路児童交流会館	991	—	—	—	15 279	142
○越路るんるん児童クラブ	54 585	越路地域交流館	395	—	—	—	1 928	36
○脇野町児童クラブ	1 970	みしま交流センター	916	—	—	—	11 129	91
○日吉児童クラブ	17 077	日吉小	74	—	—	—	2 362	20
○おひさま児童クラブ	7 197	おぐにコミュニティセンター	2 726	—	—	—	3 364	42
○和島児童クラブ	9 430	和島幼稚園	960	—	—	—	2 304	38
○大河津児童クラブ	334	大河津分館	185	—	—	—	3 589	34
○栃尾南児童クラブ	22 163	栃尾南小	146	—	—	—	6 601	50
○栃尾東児童クラブ	22 953	栃尾東小	186	—	—	—	4 696	41
○東谷児童クラブ	16 521	東谷小	65	—	—	—	4 760	34
○上塩児童クラブ	13 011	上塩小	61	—	—	—	2 017	17
○たちばなクラブ	2 551	与板ふれあい交流センター	605	—	—	—	7 492	61
○川口児童クラブ	759	川口文化会館	888	—	—	—	6 133	62

16 衛 生

休日急患診療所の利用状況 (平成27年度)

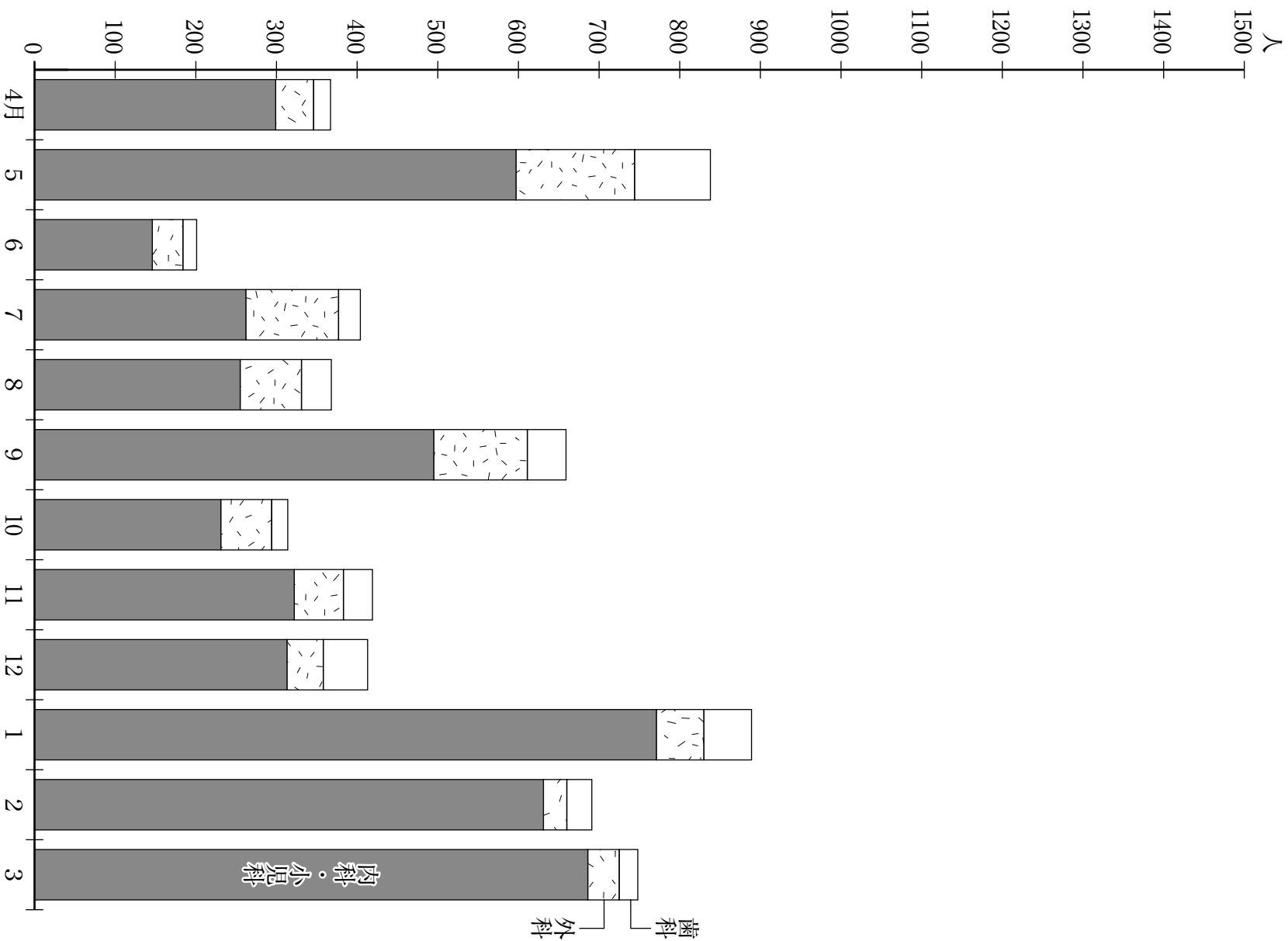

市立小・中学校児童生徒 年齢別身体計測結果 (平均身長)

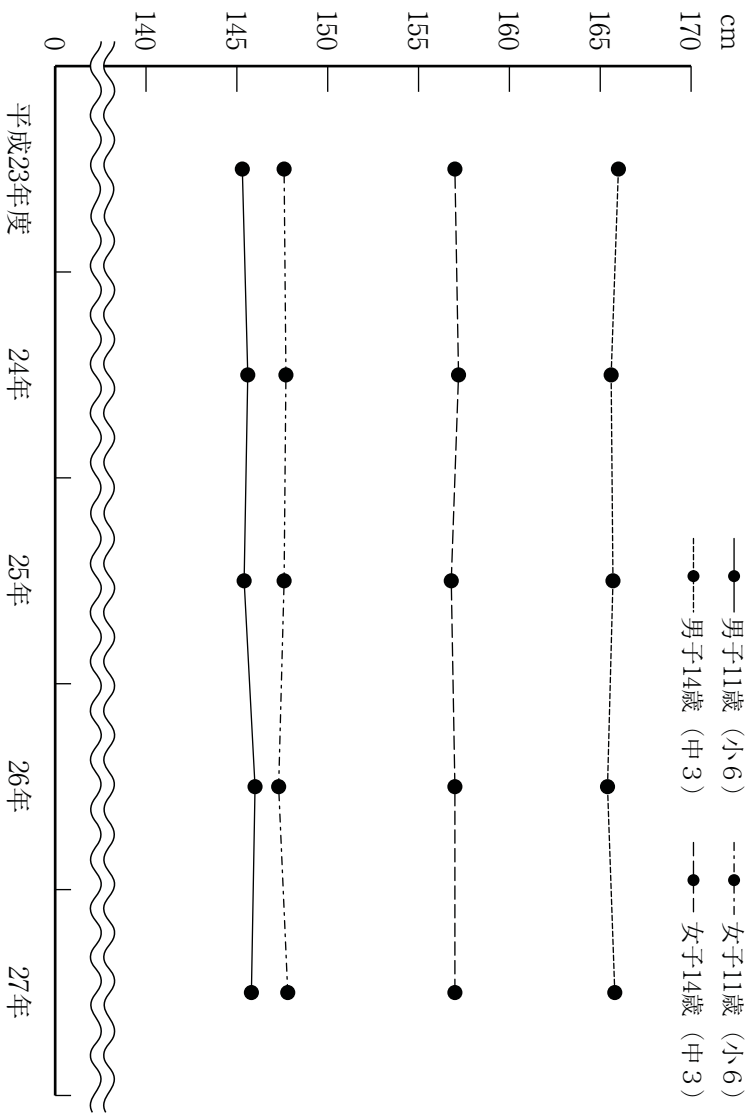

市立小・中学校児童生徒 年齢別身体計測結果 (平均体重)

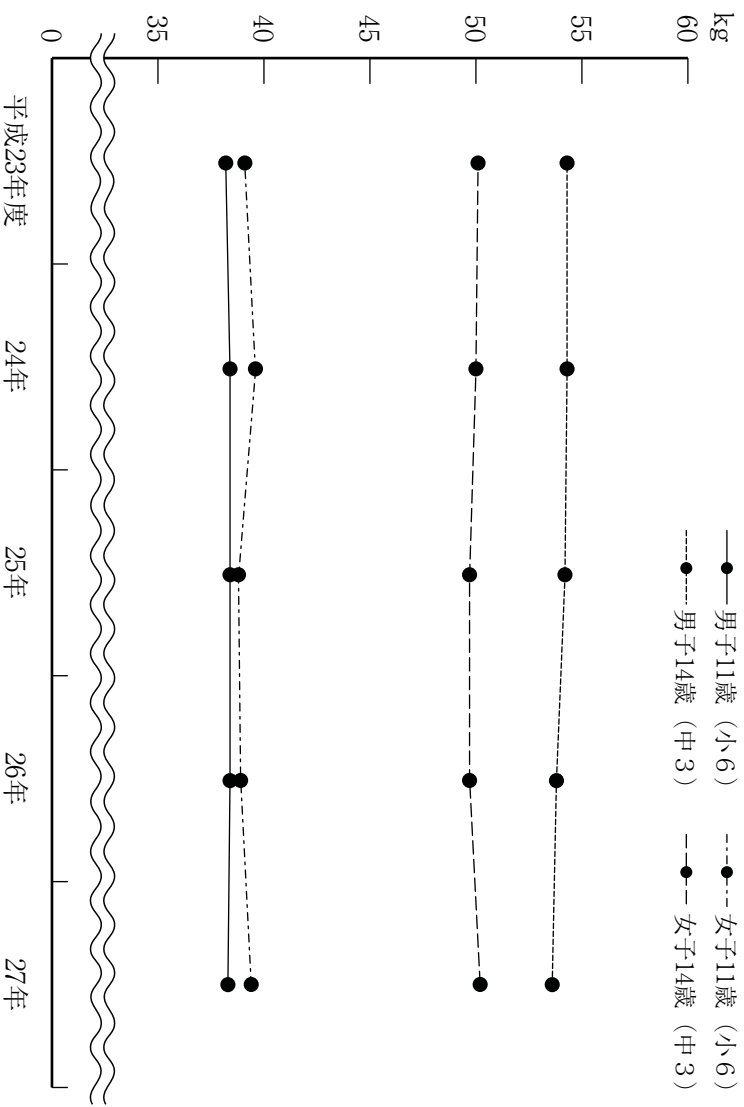

16-4 死因順位

単位 人

年次	区分	第1位					第2位				
		死因	死亡数	死亡率	死	死因	死亡数	死亡率	死	死亡率	
平成22年	総数	悪性新生物	887	313.8	心疾患(高血圧性を除く)	444	156.0				
	男	悪性新生物	542	393.4	脳血管疾患	202	146.6				
	女	悪性新生物	345	238.1	心疾患(高血圧性を除く)	242	167.0				
23	総数	悪性新生物	875	311.0	心疾患(高血圧性を除く)	557	198.0				
	男	悪性新生物	528	385.1	心疾患(高血圧性を除く)	250	182.3				
	女	悪性新生物	347	240.6	心疾患(高血圧性を除く)	307	212.8				
24	総数	悪性新生物	916	327.3	心疾患(高血圧性を除く)	512	183.0				
	男	悪性新生物	551	403.8	心疾患(高血圧性を除く)	251	184.0				
	女	悪性新生物	365	254.5	心疾患(高血圧性を除く)	261	182.0				
25	総数	悪性新生物	945	339.5	心疾患(高血圧性を除く)	477	171.4				
	男	悪性新生物	559	411.8	心疾患(高血圧性を除く)	228	167.9				
	女	悪性新生物	386	270.8	心疾患(高血圧性を除く)	249	174.7				
26	総数	悪性新生物	914	330.9	心疾患(高血圧性を除く)	508	183.9				
	男	悪性新生物	544	403.8	心疾患(高血圧性を除く)	244	181.1				
	女	悪性新生物	370	261.4	心疾患(高血圧性を除く)	264	186.5				

死亡率は、人口動態10万対です。

資料 長岡地域振興局健康福祉環境部

単位 人

16-5 死産

区分	総数	妊 娠 期 間 別							母		
		12～15週	16～19週	20～23週	24～27週	28～31週	32～35週	36～39週	40週以上	19歳以下	20～24歳
平成22年	78	31	25	12	3	1	3	3	—	10	9
23	46	16	12	13	2	2	1	—	—	1	8
24	63	19	26	9	4	—	2	2	1	4	4
25	46	15	18	7	2	2	—	2	—	4	10
26	39	13	10	9	3	1	2	1	—	3	9
自然	18	4	2	5	3	1	2	1	—	—	2
人工	21	9	8	4	—	—	—	—	—	3	7
不明	—	—	—	—	—	—	—	—	—	—	—

資料 長岡地域振興局健康福祉環境部

16-6 妊産婦・乳児及び子ども（幼児）の医療費助成状況

単位 円		受給者数		助成延件数		医療費助成額	
区 分							
平成23年度	妊産婦 子ども	21	26 019	79	289 374	224 430	506 479 911
24	妊産婦 子ども	11	29 664	83	293 020	227 960	481 145 315
25	妊産婦 子ども	17	30 366	107	328 335	342 480	508 353 327
26	妊産婦 子ども	12	27 494	43	354 770	81 670	555 739 026
27	妊産婦 子ども	14	27 545	137	363 622	452 680	585 394 034

1 乳児及び子どもへの医療費助成については以下のとおりです。

- (1) 平成23年度から乳児の医療費助成を子どもの医療費助成へ統合しました。
- (2) 平成23年9月1日から所得制限が撤廃されました。
- (3) 平成24年9月1日から多子世帯について、通院・入院助成が中学生までに拡大されました。
- (4) 平成25年9月1日から多子世帯以外の世帯について、通院助成が小学校3年生までに拡大されました。
- (5) 平成27年10月1日から多子世帯以外の世帯について、通院助成が小学校6年生までに拡大されました。

※多子世帯…保護者が、18歳までの間にある子どもを3人以上養育している世帯
資料 福祉課

16-7 乳児健康相談状況

年 度	対象者数	受診者数	受診率		健康管理上要注意		カウチア指数 (延)			
			%		%		14.5未満	14.5以上20未満	20以上	未計測
			人	数	率	率				
平成23年度	2 319	2 254	97.2	268	11.9	31	2 109	114	—	
24	2 215	2 156	97.3	201	9.3	37	2 007	112	—	
25	2 167	2 084	96.2	178	8.5	29	2 014	87	2	
26	2 134	2 048	96.0	149	7.3	31	1 929	87	1	
27	2 027	1 935	95.5	246	12.7	31	1 823	81	—	

カウチア指数とは、栄養、体型の評価に用いられ、主に乳幼児期の小児が対象となります。
資料 子ども家庭課

16-8 1歳6か月児健康診査（一般）状況

単位 人

区分	対象者数	受診者数	受診率 (%)	身体発育状況				計測不可	問題なし	指示区分			☆ 身体的発育異常	☆ 運動発達異常
				やせ	普通	肥満	先天異常			形態異常	生活習慣上の問題	育児環境上の問題		
平成23年度	2 234	2 188	97.9	9	2 044	135	—	1 581	109	81	254	163	20	11
24	2 302	2 266	98.4	11	2 125	130	—	1 628	136	87	280	135	21	13
25	2 199	2 160	98.2	11	2 021	128	—	1 563	129	72	238	158	32	17
26	2 169	2 131	98.3	7	1 992	132	—	1 625	129	68	268	41	26	14
27	2 164	2 117	97.8	5	1 963	149	—	1 590	126	73	278	50	38	29

区分	視覚障害	聴覚障害	内科的疾患異常				皮膚疾病	先天異常	形態異常	生活習慣上の問題	育児環境上の問題	精神発達障害	情緒行動上の問題	その他の異常	健康管理上要注意者	区分	
			循環器系疾患	血液疾患	呼吸器系疾患	消化器系疾患											泌尿器系疾患
平成23年度	6	8	12	2	67	4	48	71	2	18	93	6	218	27	88	244	平成23年度
24	11	12	5	3	45	8	47	65	5	15	122	8	236	27	73	269	24
25	5	17	8	5	52	5	37	89	4	12	85	6	197	24	73	231	25
2	2	5	6	1	10	7	34	31	2	16	98	8	225	16	42	255	26
10	8	2	20	3	16	5	28	21	—	11	76	6	214	11	56	257	27

資料 子ども家庭課

16-9 1歳6か月児健康診査（歯科）状況

年 度	受診者数	むし歯罹患患者数	罹患率 %	1人当たりむし歯本数
平成23年度	2 188	47	2.1	0.05
24	2 263	33	1.5	0.05
25	2 199	34	1.5	0.05
26	2 132	28	1.3	0.04
27	2 117	27	1.3	0.03

資料 子ども家庭課

16-10 3歳児健康診査(一般) 状況

単位 人

区分 年度	対象者数 (健康診査回数)	受診者数	受診率(%)	身体発育状況				尿検査						
				やせ 14.5 未満	普通 14.5~ 20未満	肥満 20以上	未計測	(たんぱく尿)		(糖)		(白血球)	(潜血)	
								-	+ -	+以上	-	+ -	+以上	+
平成23年度	2 427	2 355	97	14	2 241	99	1	2 158	56	19	2 230	2	97	64
24	2 304	2 245	97	17	2 121	104	3	1 990	123	10	2 122	1	83	74
25	2 252	2 203	98	23	2 103	76	1	1 968	84	11	2 059	4	106	62
26	2 328	2 246	97	12	2 141	91	2	1 991	65	21	2 072	4	129	77
27	2 171	2 110	97	11	1 996	103	—	1 843	64	29	1 931	5	119	67

問題 なし	指示区分										診察所見(延数)			
	要指導	要精密	要経過 観	要治療	異常 なし	要精検	要再検	検査 せず	異常 なし	要精検	要再検	検査 せず	身体的 発育 異常	運 達 異常
1 646	142	178	135	254	1 809	20	471	47	2 141	37	130	39	14	4
1 566	163	208	99	209	1 736	35	435	38	2 097	29	93	26	15	2
1 567	165	188	92	191	1 651	40	476	36	2 021	37	116	29	21	1
1 546	202	193	121	184	1 666	31	516	33	2 074	32	117	23	12	—
1 574	181	167	106	82	1 564	25	492	25	1 944	25	117	17	19	1

神経系 感覚器 の異常	視覚 障害	聴覚 障害	内科的 異常				皮膚 異常	先天 異常	形態 異常	生活習 慣上の 問題	育 児環 境上の 問題	精神 発達 障害	情緒行 動上の 問題	その他 の異常	健康管 理上 注意 者	
			循環器 系疾患	血液 疾患	呼吸器 系疾患	消化器 系疾患										泌尿器 系疾患
6	49	42	9	3	103	4	172	66	1	15	64	12	63	37	106	77
12	58	37	19	1	88	7	169	47	1	9	76	5	74	7	118	85
5	65	39	14	4	92	5	169	49	2	8	53	3	73	4	73	91
10	46	36	16	1	75	4	232	41	—	3	45	9	100	22	107	101
5	30	25	12	1	26	5	197	15	2	8	58	—	78	16	70	130

資料 子ども家庭課

16-11 3歳児健康診査(歯科) 状況

年 度	受診者数 人	むし歯罹患者数 人	罹 患 率 %	1人当たりむし歯本数	
				本	本
平成23年度	2 352	497	21.1	0.88	
24	2 244	422	18.8	0.71	
25	2 200	373	17.0	0.61	
26	2 244	357	15.9	0.53	
27	2 110	315	14.9	0.48	

資料 子ども家庭課

16-12 予防接種実施状況

単位 人

年 度	三種混合 (百日ぜき・ジフテリア・破傷風)			四種混合 (百日ぜき・ジフテリア・破傷風・不活化ポリオ)			ジフテリア 破傷風	急性灰 白髄炎 (ポリオ)	麻疹	風しん	麻疹風しん混合		
	総 数	1期初回	1期追加	総 数	1期初回	1期追加	2期	—	—	総 数	1 期	2 期	
平成23年度	9 314	7 056	2 258	—	—	—	2 220	3 868	—	2	9 464	2 179	2 157
24	7 832	5 417	2 415	—	—	—	2 087	7 265	—	1	9 669	2 332	2 364
25	—	—	—	6 741	6 557	184	1 481	—	1	1	4 401	2 149	2 252
26	—	—	—	8 144	6 378	1 766	1 802	1 133	—	—	4 355	2 097	2 258
27	—	—	—	8 183	6 120	2 063	1 713	240	—	—	4 153	2 019	2 134

麻しん風しん 混 合	3 期	4 期	総 数	日 本 脳 炎			インフルエンザ 高齢者	ヒ ン	小 児 肺炎 菌	子 宮 頸がん 防	水 痘	肺 炎 菌 高 齢 者	年 度
				1期初回	1期追加	2 期	—	—	—	—	—		
2 608	2 520	15 440	8 083	3 928	3 429	42 572	—	—	—	—	—	—	平成23年度
2 536	2 437	12 565	6 105	3 575	2 885	42 883	—	—	—	—	—	—	24
—	—	—	9 950	5 136	2 799	2 015	44 335	9 199	8 913	345	—	—	25
—	—	—	9 398	5 299	2 615	1 484	44 848	8 359	8 295	18	4 509	9 074	26
—	—	—	8 545	4 912	2 263	1 370	44 850	8 105	8 074	13	4 243	8 119	27

- 急性灰白髄炎（ポリオ）は平成24年9月1日に経口生ポリオワクチン2回接種から不活化ポリオワクチン4回接種に変更しました。
 - 麻疹風しん混合は平成25年度から3期4期は行っていません。
 - 三種混合は平成25年度から不活化ポリオワクチンが混合された四種混合に変更されました。
 - ヒソワクチン、小児肺炎球菌ワクチン、子宮頸がん予防ワクチンは、平成25年4月1日から定期予防接種となりました。
 - 子宮頸がん予防ワクチンは、平成25年6月14日から積極的接種勧奨を差し控えています。
 - 水痘ワクチンは平成26年10月1日から定期予防接種となりました。
経過措置として、平成26年10月1日から平成27年3月31日までの間、3歳から5歳になる前までの者についても定期接種の対象とし、1回接種を実施しました。
 - 肺炎球菌（高齢者）は平成26年10月1日から定期接種を開始しました。
- 資料 健康課・子ども家庭課

16-13 結核健康診断、予防接種状況

単位 人

区 分	B 接 種 者 数	C 接 種 者 数	G 接 種 者 数	エ ッ ク ス 線 検 査				精 密 検 査 結 果					
				間 接 撮 影 数	間 撮 影 者 数	直 撮 影 者 数	接 種 数	実 施 率 (%)	計	結 核 患 者	要 観 察 者	経 過 数	
平成23年度	2 259	70 494	16 982	—	—	—	—	—	—	—	—	—	—
24	2 116	72 526	16 943	—	—	—	—	—	—	—	—	—	—
25	1 806	74 334	17 426	—	—	—	—	—	—	—	—	—	—
26	2 103	76 426	17 952	—	—	—	—	—	—	—	—	—	—
27	2 053	78 092	18 360	—	—	—	—	—	—	—	—	—	—

資料 健康課・子ども家庭課

16-14 特定健康診査

単位 人

区分	対象者数	受診者数	受診率 (%)	肥満		正常高値血圧	高血圧	心電図	眼底	脂質代謝	肝機能	貧血	腎・尿路	
				腹囲 男： 85cm以上 女： 90cm以上	BMI 25.0 以上								実人数	尿蛋白・ 潜血
平成23年度 (速報値)	54 210	17 422	32.1	4 745	3 186	3 823	4 002	227	39	11 210	4 242	3 075	3 503	3 318
平成24年度 (速報値)	53 007	16 961	32.0	4 611	3 546	3 714	3 703	196	25	10 958	4 138	2 433	3 162	2 942
平成25年度 (速報値)	51 711	17 188	33.2	4 603	3 639	3 707	3 710	213	33	11 225	3 916	2 522	3 214	3 040
平成26年度 (速報値)	50 415	17 322	34.4	4 674	3 706	3 825	3 870	215	26	11 283	4 056	2 384	3 079	2 915
平成27年度 (速報値)	51 099	16 965	33.2	4 691	3 651	3 726	4 275	216	9	11 039	4 045	2 539	2 915	2 738

資料 健康課

16-15 特定保健指導実施者数 (長岡市国保)

単位 人

年度	区分	該当者	初回面接利用者	実施率 (%)	終了者	終了率 (%)
平成23年度	動機付け支援 積極的支援 計	1 274	287	22.5	296	23.2
	合計	437	136	31.1	92	21.1
24	動機付け支援 積極的支援 計	1 711	423	24.7	388	22.7
	合計	1 239	435	35.1	379	30.6
25	動機付け支援 積極的支援 計	1 371	130	35.0	82	22.1
	合計	1 610	565	35.1	461	28.6
26	動機付け支援 積極的支援 計	1 204	303	25.2	278	23.1
	合計	1 348	102	29.3	54	15.5
27 (速報値)	動機付け支援 積極的支援 計	1 552	405	26.1	332	21.4
	合計	1 181	252	21.3	198	16.8
27 (速報値)	動機付け支援 積極的支援 計	1 512	79	23.9	57	17.2
	合計	1 331	331	21.9	255	16.9
27 (速報値)	動機付け支援 積極的支援 計	1 259	263	20.9	—	—
	合計	1 339	57	16.8	—	—
27 (速報値)	動機付け支援 積極的支援 計	1 598	320	20.0	—	—
	合計	—	—	—	—	—

- 1 平成24年版から統計表の形式を変更しました。
 - 2 法定報告値を使用しています。
- 資料 健康課

(長 岡 市 国 保)

受診勧奨を掲載)				総合判定			メタボ判定			服薬(血圧)	服薬(血糖)	服薬(脂質)	喫煙	区分	
系	糖	代謝	謝	異常なし	保健指導	受診勧奨	基準該当	予備群該当	非該当	服薬(血圧)	服薬(血糖)	服薬(脂質)	煙		
チクニレソア	実人数	尿糖	血糖	A1C	異常なし	保健指導	受診勧奨	基準該当	予備群該当	非該当	服薬(血圧)	服薬(血糖)	服薬(脂質)	喫煙	
279	11 441	784	3 287	10 888	795	5 147	11 480	2 804	1 478	13 140	5 944	928	3 958	2 010	平成23年度 (速報値)
306	10 034	742	2 834	9 442	968	5 173	10 820	2 577	1 567	12 817	5 724	941	3 818	2 003	平成24年度 (速報値)
257	10 045	721	2 924	9 385	966	5 136	11 086	2 490	1 664	13 034	5 928	950	4 097	2 062	平成25年度 (速報値)
238	10 938	675	2 943	10 412	896	5 216	11 210	2 486	1 650	13 186	6 038	1 009	4 181	2 077	平成26年度 (速報値)
261	10 406	657	3 096	9 864	1 101	6 120	9 744	2 490	1 679	12 796	5 924	1 031	4 130	2 016	平成27年度 (速報値)

16-16 後期高齢者健康診査

単位 人

区分	対象者数	受診者数	受診率 (%)	判定区分				保健指導及び				
				肥満 BMI 25.0 以上	正常高値血圧	高血圧	脂質代謝	肝機能	貧血	実人数	腎・尿路 尿蛋白 潜在血	チクニレソア
平成23年度	35 320	10 177	28.8	2 237	2 966	3 000	5 724	1 973	4 185	2 948	2 546	595
24	35 811	10 295	28.7	2 297	3 021	2 833	5 764	2 044	3 763	2 988	2 601	604
25	36 437	11 124	30.5	2 515	3 196	3 086	6 490	2 201	4 181	3 119	2 625	723
26	36 629	11 206	30.6	2 519	3 399	3 093	6 493	2 178	3 993	3 123	2 681	682
27	36 729	11 535	31.4	2 580	3 239	3 411	6 624	2 361	4 246	3 071	2 606	717

実人数	受診勧奨を掲載)			総合判定			服薬(血圧)	服薬(血糖)	服薬(脂質)	喫煙	区分
	尿糖	血糖	A1C	異常なし	保健指導	受診勧奨	服薬(血圧)	服薬(血糖)	服薬(脂質)	煙	
6 814	787	1 826	6 516	220	2 253	7 704	6 184	794	2 924	527	平成23年度
6 504	757	1 769	6 154	286	2 497	7 512	6 286	822	3 035	503	24
6 809	774	1 857	6 435	311	2 568	8 245	6 841	940	3 387	552	25
7 356	776	1 986	6 965	295	2 667	8 244	6 860	986	3 459	535	26
7 045	758	2 203	6 575	512	3 318	7 705	7 078	1 022	3 566	536	27

資料 健康課

16-17 胃がん検診状況

年度	受診者数	要精検者数	精検受診者数	精密検査結果					
				計	がん	ポリープ	潰瘍	その他	異常なし
平成23年度	11 896	360	336	368	20	61	31	171	85
24	11 733	301	286	315	12	76	32	128	67
25	11 725	299	288	315	19	75	16	154	51
26	11 046	323	304	347	22	73	16	183	53
27	11 211	370	339	369	25	65	24	191	64

- 1 精密検査結果は延数です。
- 2 その他には、胃がんの疑いが含まれています。

資料 健康課

16-18 大腸がん検診状況

年度	受診者数	要精検者数	精検受診者数	精密検査結果						
				計	がん	大腸腺腫	その他のポリープ	大腸憩室	その他	異常なし
平成23年度	16 663	1 039	881	937	73	361	59	52	99	293
24	17 111	1 046	858	924	49	362	67	74	112	260
25	19 557	1 418	1 163	1 244	67	473	69	97	160	378
26	19 007	1 209	983	1 041	59	418	59	74	143	288
27	20 374	1 382	1 154	1 215	94	487	56	87	117	374

- 1 精密検査結果は延数です。
- 2 その他には、大腸がんの疑い、潰瘍性大腸炎が含まれています。

資料 健康課

16-19 子宮がん検診状況

年度	受診者数	要精検者数	子宮頸部がん															
			精検受診者数	がん	精密検査結果			異常なし	H P V検査結果	実細胞数	不精検結果	受診者数	要精検者数	精検受診者数	がん	内臓増殖症	異常なし	
					計	がん	異形性											中等度
平成23年度	7 394	126	96	8	5	16	14	18	24	—	11	360	25	7	1	—	5	
24	7 522	127	99	5	8	10	29	4	17	6	16	24	3	318	20	2	—	1
25	6 866	120	102	11	7	14	17	2	15	11	7	10	13	198	1	1	—	—
26	5 704	51	46	2	—	3	8	1	7	3	4	5	4	—	—	—	—	—
27	5 908	95	63	4	5	8	6	11	23	10	6	6	6	—	—	—	—	—

- 1 精密検査結果は延数です。
- 2 平成24年度から、子宮頸部がん精検結果について、区分を変更しました。「がん」、「異形性」、「その他」、「異常なし」については、組織診での結果となり、H P V検査結果及び細胞診実施数が増加となりました。
- 3 平成26年度より、子宮体部がん検診を廃止し、子宮頸がん検診のみに変更となりました。

資料 健康課

16-20 乳がん検診状況

年度	検診方法	受診者数	要精検者数	精検受診者数	精密検査結果				精検結果不明				
					乳がん	疑がんの線維腺腫	乳腺症	のう胞		石灰化像	その他	異常なし	
平成23年度	マンモグラフィ併用	7 626	682	644	36	10	52	63	63	46	68	288	52
24	マンモグラフィ単独・併用	7 242	559	525	21	4	61	46	61	44	27	241	49
25	マンモグラフィ単独	7 312	411	390	17	—	57	25	37	41	28	149	36
26	マンモグラフィ単独	6 068	346	338	8	—	37	45	43	30	10	153	25
27	マンモグラフィ単独	6 986	455	404	13	—	47	27	44	43	12	206	29

- 1 精密検査結果は延数です。
- 2 平成25年度から、「マンモグラフィ単独検診」のみに移行しました。

資料 健康課

16-21 肺がん検診状況

年度	胸部エックス線検査			喀痰細胞診	計	精密検査結果						
	受診者数	要精検者数	精検受診者数			受診者数	要精検者数	精検受診者数	計	がん	結核	その他
平成23年度	26 812	755	696	602	2	2	698	13	—	360	—	325
24	26 269	503	463	576	1	1	464	7	1	294	1	162
25	26 178	470	430	538	—	—	430	19	1	277	1	133
26	26 112	446	413	620	1	1	414	13	1	272	1	128
27	25 715	479	444	587	—	—	444	15	—	290	—	139

- 1 精密検査結果は延数です。
- 2 その他には、肺がんの疑いが含まれています。

資料 健康課

16-22 前立腺がん検診状況

年度	受診者数	要精検者数	精検受診者数	検査者数	精密検査結果			精検結果不明の者	精検未受診者
					がん	その他	異常なし		
平成23年度	4 427	353	259	31	99	65	55	10	94
24	4 748	378	284	26	117	41	100	11	94
25	5 103	424	299	32	136	52	73	6	125
26	5 297	382	284	22	134	73	55	3	98
27	5 430	396	276	26	156	36	54	8	120

精密検査結果は延数です。
資料 健康課

16-23 休日急患診療所（内科・小児科）の利用状況

区分	開設日数	受診者数				居住地別		傷病の程度			転送数	1日平均 受診者数
		総数	大人	小人	市内	市外	重症	中症	軽症			
平成23年度	69	5 157	1 890	3 267	4 669	488	1	87	5 069	88	74.7	
	24	71	5 634	2 513	3 121	5 096	538	—	80	5 554	80	79.4
	25	70	4 820	1 978	2 842	4 306	514	—	75	4 745	75	68.9
	26	70	5 565	2 469	3 096	5 002	563	—	109	5 456	109	79.5
	27	70	5 008	2 270	2 738	4 451	557	1	83	4 924	84	71.5
平成27年4月	5	299	123	176	280	19	—	10	289	10	59.8	
	8	597	262	335	513	84	—	4	593	4	74.6	
	6	146	56	90	134	12	—	4	142	4	36.5	
	7	262	91	171	235	27	—	1	261	1	52.4	
	8	255	86	169	215	40	—	5	250	5	51.0	
平成28年1月	9	495	152	343	422	73	—	16	479	16	70.7	
	10	231	88	143	212	19	—	8	223	8	46.2	
	11	322	158	164	286	36	—	8	314	8	46.0	
	12	313	148	165	258	55	—	5	308	5	52.2	
	平成28年1月	8	771	373	398	690	81	—	4	767	4	96.4
2	5	631	335	296	574	57	—	11	620	11	126.2	
3	5	686	398	288	632	54	1	7	678	8	137.2	

資料 健康課

16-24 休日急患診療所（外科）の利用状況

区分	開設日数	受診者数				居住地別		傷病の程度			転送数	1日平均 受診者数
		総数	大人	小人	市内	市外	重症	中症	軽症			
平成23年度	69	711	448	263	629	82	—	13	698	13	10.3	
	24	71	438	222	606	54	—	18	642	18	9.3	
	25	70	705	437	268	637	68	—	16	689	16	10.1
	26	70	751	474	277	656	95	—	32	719	32	10.7
	27	70	835	506	329	748	87	—	34	801	34	11.9
平成27年4月	5	47	26	21	45	2	—	5	42	5	9.4	
	8	147	80	67	122	25	—	7	140	7	18.4	
	6	38	28	10	35	3	—	1	37	1	9.5	
	7	115	75	40	109	6	—	4	111	4	23.0	
	8	5	76	44	32	64	12	—	—	76	—	15.2
平成28年1月	9	7	63	53	101	15	—	1	115	1	16.6	
	10	5	63	43	58	5	—	5	58	5	12.6	
	11	7	61	45	60	1	—	6	55	6	8.7	
	12	6	45	28	44	1	—	2	43	2	7.5	
	平成28年1月	8	59	32	27	47	12	—	2	57	2	7.4
2	5	29	23	6	26	3	—	1	28	1	5.8	
3	5	39	19	20	37	2	—	—	39	—	7.8	

資料 健康課

16-25 休日急患歯科診療所の利用状況

区分	診療日数	受診者数			居住地別		1日平均受診者数
		総数	大人	小人	市内	市外	
平成23年度	69	434	362	72	379	55	6.3
24	71	432	372	60	361	71	6.1
25	70	406	333	73	357	49	5.8
26	70	436	369	67	380	56	6.2
27	70	468	386	82	400	68	6.7
平成27年4月	5	21	14	7	21	—	4.2
5	8	94	80	14	76	18	11.8
6	4	17	15	2	16	1	4.3
7	5	27	21	6	24	3	5.4
8	5	37	28	9	31	6	7.4
9	7	48	40	8	42	6	6.9
10	5	20	15	5	18	2	4.0
11	7	36	29	7	32	4	5.1
12	6	55	47	8	47	8	9.2
平成28年1月	8	59	53	6	45	14	7.4
2	5	31	24	7	27	4	6.2
3	5	23	20	3	21	2	4.6

資料 健康課

16-26 平日夜間急患診療所(内科)の利用状況

区分	開設日数	受診者数	居住地別		傷病の程度			転送数	1日平均受診者数
			市内	市外	重症	中症	軽症		
平成23年度	244	1 040	965	75	—	37	1 003	37	4
24	245	1 142	1 023	119	—	30	1 112	29	5
25	244	1 017	948	69	—	30	987	30	4
26	243	1 123	1 034	89	—	34	1 089	33	5
27	243	1 104	1 012	92	2	29	1 073	31	5
平成27年4月	21	100	93	7	—	4	96	4	5
5	18	79	72	7	—	—	79	—	4
6	22	79	73	6	—	2	77	2	4
7	22	78	74	4	1	4	73	5	4
8	21	90	78	12	1	4	85	5	4
9	19	64	55	9	—	—	64	—	3
10	21	61	54	7	—	3	58	3	3
11	19	62	59	3	—	—	62	—	3
12	19	64	58	6	—	—	64	—	3
平成28年1月	19	115	102	13	—	4	111	4	6
2	20	181	172	9	—	2	179	2	9
3	22	131	122	9	—	6	125	6	6

資料 健康課

16-27 中越こども急患センターの利用状況

区分	開設日数	受診者数	居住地別		転送数	1日平均 受診者数
			市内	市外		
平成23年度	295	4 272	3 626	646	123	14.5
24	293	4 018	3 415	603	103	13.7
25	294	4 034	3 418	616	109	13.7
26	292	3 809	3 315	494	83	13.0
27	294	3 816	3 259	557	99	13.0
平成27年4月	25	334	300	34	15	13.4
5	23	312	266	46	13	13.6
6	26	279	238	41	5	10.7
7	26	330	289	41	4	12.7
8	26	431	352	79	13	16.6
9	23	325	270	55	7	14.1
10	26	291	259	32	14	11.2
11	23	203	166	37	5	8.8
12	23	230	188	42	2	10.0
平成28年1月	23	308	261	47	4	13.4
2	24	336	300	36	7	14.0
3	26	437	370	67	10	16.8

資料 健康課

16-28 保健師業務状況

年度	保健師 数	家庭訪問									
		総 数	感 染 症	福 精 神 保 健 社	心 身 障 害	保 健 福 祉 人 ・ 老 人	の そ の 他	妊 産 婦	乳 幼 児	そ の 他	介 護 保 険 認 定 調 査 等
平成23年度	60	5 395	—	972	133	2 122	323	325	644	288	588
24	59	4 642	—	1 041	136	1 988	60	299	734	124	260
25	58	4 565	—	979	172	1 753	31	326	707	380	217
26	59	4 079	2	949	187	1 682	12	225	549	214	259
27	60	3 911	1	812	170	1 845	58	277	644	81	23

平成28年版から統計表の形式を変更しました。

資料 健康課

16-29 献血実施状況

年度	献血バス回数 人	献血バス数 人	献血バス対前年度比率 %	献血ルーム数 人	献血ルーム数 人	献血ルーム対前年度比率 %
平成23年度	3 530	2 906	86.8	14 985	12 224	115.6
24	3 002	2 507	86.3	15 272	12 885	105.4
25	3 002	2 422	96.6	15 730	13 381	103.8
26	2 884	2 364	97.6	15 388	13 263	99.1
27	2 730	2 274	96.2	14 816	12 884	97.1

平成27年版から、献血ルームでの献血実施状況を追加し、献血バスでの献血と分割しての掲載としました。
資料 健康課

16-30 健康センター使用状況 (貸館業務)

区分	使用状況		室別使用回数				
	回数	人数	機能訓練室	健診室	健診ホール (大ホール)	調理実習室	中ホール
平成23年度	329	11 990	—	2	201	78	50
24	216	6 715	—	8	98	64	46
25	193	5 464	—	7	74	70	42
26	282	5 172	—	—	41	216	25
27	318	5 538	—	20	47	178	73

料 理 教 室
各種健康づくり教室
講演会・研修会等
平成26年4月、さいわいプラザへ移転しました。(移転に伴い、機能訓練室を廃止)
資料 健康課

16-31 市立小・中学校児童生徒 菌の検査の結果

年度	小 学 校		中 学 校	
	検査人員 人	永久菌罹患率 %	検査人員 人	永久菌罹患率 %
平成23年度	14 693	10.2	7 756	30.4
24	14 333	10.0	7 638	29.1
25	14 197	8.9	7 498	27.8
26	14 001	7.6	7 341	24.8
27	13 918	7.1	7 197	24.6

4月～6月に行われる定期健康診断の結果です。
資料 学務課

16-32 市立小・中学校児童生徒 年齢別身体計測結果

(1) 平均身長 (cm)

年 度	男					女												
	小 学 校		中 学 校			小 学 校		中 学 校										
平成23年度	6歳	7歳	8歳	9歳	10歳	11歳	12歳	13歳	14歳	6歳	7歳	8歳	9歳	10歳	11歳	12歳	13歳	14歳
24	117.2	123.0	128.8	134.0	139.6	145.3	152.8	160.1	166.0	116.5	122.4	128.0	134.3	141.3	147.6	151.4	155.6	157.0
25	117.1	123.2	128.7	134.0	139.4	145.6	152.3	160.2	165.6	116.1	122.2	128.3	134.1	140.9	147.7	152.4	155.4	157.2
26	116.8	123.0	128.8	134.2	139.6	145.4	153.0	160.0	165.7	115.9	122.0	128.2	134.2	140.9	147.6	152.6	155.4	156.8
27	117.0	122.8	128.8	134.2	139.5	146.0	152.9	160.3	165.4	116.1	122.0	127.9	134.1	141.1	147.3	152.3	155.4	157.0
	117.0	123.0	128.4	134.2	139.6	145.8	153.5	160.0	165.8	116.0	121.9	127.8	133.8	140.9	147.8	152.4	155.3	157.0

(2) 平均体重 (kg)

年 度	男					女												
	小 学 校		中 学 校			小 学 校		中 学 校										
平成23年度	6歳	7歳	8歳	9歳	10歳	11歳	12歳	13歳	14歳	6歳	7歳	8歳	9歳	10歳	11歳	12歳	13歳	14歳
24	21.6	24.2	27.2	30.6	34.2	38.2	44.0	49.0	54.3	21.1	23.7	26.5	30.0	34.7	39.1	43.7	47.0	50.1
25	21.6	24.6	27.5	30.6	34.2	38.4	43.8	49.1	54.3	21.1	23.6	26.9	30.0	34.1	39.6	42.6	47.3	50.0
26	21.4	24.2	27.4	30.7	34.2	38.4	43.7	48.6	54.2	21.1	23.6	26.7	30.2	34.2	38.8	44.1	46.9	49.7
27	21.4	23.9	27.4	30.7	34.3	38.4	43.8	48.4	53.8	21.0	23.5	26.6	30.2	35.0	38.9	43.3	47.3	49.7
	21.5	24.0	27.1	30.9	34.2	38.3	43.5	48.3	53.6	21.0	23.4	26.6	29.9	34.4	39.4	43.5	46.6	50.2

(3) 平均座高 (cm)

年 度	男					女												
	小 学 校		中 学 校			小 学 校		中 学 校										
平成23年度	6歳	7歳	8歳	9歳	10歳	11歳	12歳	13歳	14歳	6歳	7歳	8歳	9歳	10歳	11歳	12歳	13歳	14歳
24	65.0	67.8	70.2	72.8	75.3	77.8	82.2	85.5	88.8	64.6	67.5	70.0	73.1	76.5	79.7	82.3	84.3	85.5
25	64.7	68.4	70.5	72.8	75.0	77.9	81.6	85.4	88.8	64.6	67.5	70.4	73.3	76.2	79.8	82.5	84.0	86.3
26	64.6	67.7	70.4	72.8	75.1	77.7	81.3	85.4	88.6	64.4	67.4	70.7	72.9	76.0	79.6	82.4	84.4	85.3
27	64.9	67.6	70.4	72.9	75.2	78.1	81.5	85.4	88.6	64.6	67.3	70.1	72.9	76.2	79.5	82.4	84.2	85.3
	63.5	67.8	70.3	72.8	75.2	78.0	82.0	85.1	88.7	64.9	67.3	70.0	72.9	76.2	79.6	82.4	84.1	85.3

4月～6月に行われる定期健康診断の結果です。

資料 学務課

16-33 畜犬関係事業の状況

年 度	鑑札交付数	狂犬病 子防接種数	抑 留 処 分 数			
			捕獲数	犬引取数	処分数	返還数
平成23年度	716	10 005	36	16	12	26
24	669	9 842	50	31	13	40
25	645	9 671	49	26	8	39
26	581	9 395	44	11	4	29
27	550	9 240	38	8	2	30

資料 環境業務課

16-34 ごみ処理状況

(1) 燃やすごみ

年度	総数	搬入量 (t)			外来搬入		
		計	直営	委託	計	許可	一般
平成23年度	67 026	38 015	6	38 009	29 011	27 203	1 808
24	67 571	38 398	—	38 398	29 173	27 430	1 743
25	51 941	23 157	—	23 157	26 034	24 278	1 756
26	52 418	22 705	—	22 705	26 000	24 601	1 399
27	52 845	22 699	—	22 699	26 754	25 340	1 414

※平成25年から総数に生ごみ不適物等(紙おむつ等)を含みます。(H26:3,713、H27:3,392)

(2) 生ごみ

年度	総数	搬入量 (t)			外来搬入		
		計	直営	委託	計	許可	一般
平成23年度	—	—	—	—	—	—	—
24	—	—	—	—	—	—	—
25	13 075	11 369	—	11 369	4 456	4 428	28
26	11 463	11 051	—	11 051	4 125	4 101	24
27	11 047	10 799	—	10 799	3 640	3 614	26

※平成25年から総数から生ごみ不適物等(紙おむつ等)を除きます。(H26:3,713、H27:3,392)

生ごみ回収日に紙おむつ等も収集しているため、生ごみバイオガス発電センターから分別された不適物等は燃やすごみに含めます。

(3) 燃やさないごみ・粗大ごみ

年度	総数	搬入量 (t)			外来搬入		
		計	直営	委託	計	許可	一般
平成23年度	5 287	4 934	819	4 115	353	—	353
24	5 574	5 156	874	4 282	418	—	418
25	5 697	5 293	85	5 208	404	—	404
26	5 289	4 937	44	4 893	352	—	352
27	5 448	5 046	50	4 996	402	—	402

(4) 資源物

年度	回収量 (t)						集団回収			
	びん・缶・ペットボトル	プラスチック容器包装材	古紙類	枝葉・草	古着・布	抛点回収	古紙類	金属類	空きびん	古繊維
平成23年度	3 840	3 456	8 045	3 972	—	82	3 148	11	129	1
24	3 880	3 435	7 823	4 235	—	288	3 150	12	106	1
25	3 830	3 690	7 943	3 884	22	360	3 069	13	95	—
26	3 725	3 712	7 330	4 482	244	420	2 993	15	68	2
27	3 701	3 675	6 862	4 761	243	432	2 912	18	60	4

平成25年から計画収集に、古着・古布及び抛点回収を追加しました。

資料 環境施設課

16-35 し尿くみ取り等の状況

単位 k0		し尿くみ取り総量		し尿		浄化槽汚泥	
年度	し尿収集車台数	くみとり総量	し	尿			
平成23年度	28	26 267		5 729		20 538	
24	29	24 852		5 058		19 794	
25	29	26 001		5 106		20 895	
26	30	24 845		4 577		20 268	
27	30	24 608		4 216		20 392	

資料 環境施設課

16-36 公害事案の処理状況

年度	総数		大気汚染		水質汚濁		騒音		振動		悪臭		土壌汚染		その他		解決率 (%)
	受理	解決	受理	解決	受理	解決	受理	解決	受理	解決	受理	解決	受理	解決	受理	解決	
平成23年度	106	106	36	36	3	3	27	27	5	5	15	15	—	—	20	20	100
24	104	102	54	54	4	4	24	23	1	1	20	19	—	—	1	1	98
25	92	92	54	54	1	1	15	15	1	1	8	8	—	—	13	13	100
26	97	97	44	44	17	17	17	17	1	1	14	14	—	—	4	4	100
27	91	90	46	46	—	—	29	28	1	1	12	12	—	—	3	3	99

資料 環境政策課

16-37 河川水質調査結果 (平均値)

年度	柿川				宝田橋 (石内2)				栖吉橋 (下々条町)					
	水素イオン濃度 (PH)	生物化学的酸素要求量 (BOD)	溶存酸素量 (DO)	浮遊物質量 (SS)	水素イオン濃度 (PH)	生物化学的酸素要求量 (BOD)	溶存酸素量 (DO)	浮遊物質量 (SS)	水素イオン濃度 (PH)	生物化学的酸素要求量 (BOD)	溶存酸素量 (DO)	浮遊物質量 (SS)	大腸菌群数	
平成24年度	7.1	1.5	11.0	7.0	7.6	1.5	11.0	11.0	4.1	7.1	4.0	9.4	12.0	1.1
25	7.1	1.1	11.0	10.0	6.9	1.2	11.0	8.0	4.6	6.9	1.9	10.0	14.0	1.3
26	7.3	1.0	11.0	7.0	7.5	0.8	12.0	6.0	11.5	7.2	2.9	10.0	7.0	1.4
27	7.1	0.9	10.0	9.0	7.5	1.1	11.0	14.0	1.5	7.4	0.7	11.0	5.0	0.6

平成28年版より表の形式を変更しました。

資料 環境政策課

16-38 大気汚染測定結果 (平均値)

年 度	長岡工業高校			城岡自排		
	浮遊粒子状物質	二酸化窒素	光化学 オキシダント	浮遊粒子状物質	二酸化窒素	光化学 オキシダント
平成24年度	mg/m ³ 0.016	ppm 0.006	ppm 0.033	mg/m ³ 0.024	ppm 0.012	ppm /
25	0.015	0.008	0.032	0.024	0.012	/
26	0.014	0.008	0.033	0.027	0.010	/
27	0.014	0.006	0.033	0.016	/	/

- 1 城岡自排では、光化学オキシダントは測定していません。
 - 2 H27年度では、城岡自排は故障により、二酸化窒素の年間測定時間が不足。
 - 3 平成27年版より表の形式を変更しました。
- 資料 環境政策課

16-39 環境騒音測定結果 (測定地点の平均値)

単位 dB

年 度	一 般 地 域						道 路 に 面 す る 地 域					
	A		B		C		A		B		C	
	昼	夜	昼	夜	昼	夜	昼	夜	昼	夜	昼	夜
平成23年度	50	39	48	39	53	45	64	55	70	62	63	56
24	48	43	49	42	53	50	68	65	70	64	65	59
25	49	39	48	41	52	48	68	64	68	61	64	57
26	50	36	47	40	52	48	66	61	69	61	60	52
27	49	38	39	40	52	46	67	63	69	59	63	53

- 1 Aは、専ら住居の用に供される地域です。
 - 2 Bは、主として、住居の用に供される地域です。
 - 3 Cは、相当数の住居と併せて商業、工業等の用に供される地域です。
- 資料 環境政策課

17 治安・災害

火災発生件数及び損害状況

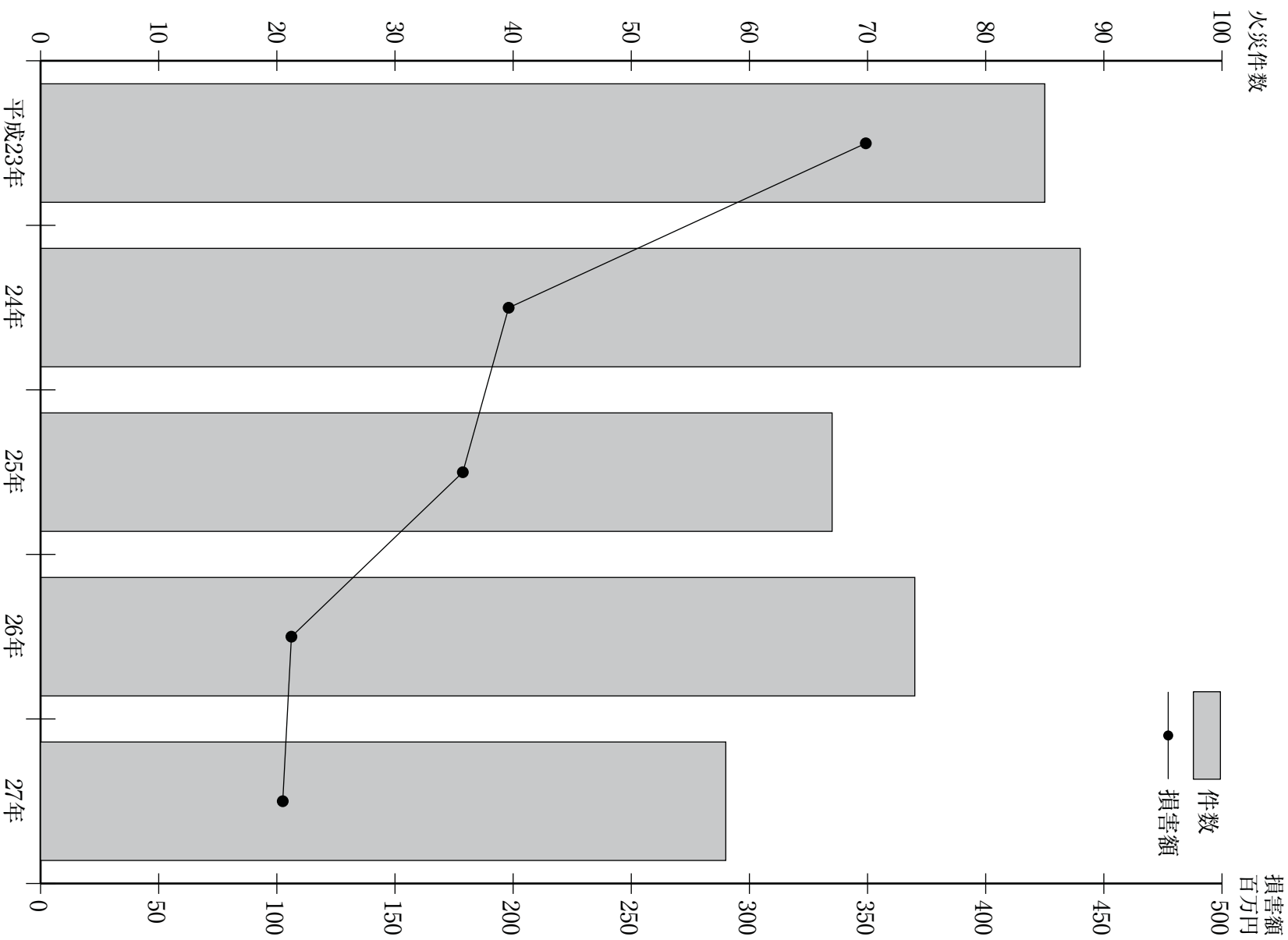

交通事故発生件数 (平成27年)

発生件数 594件

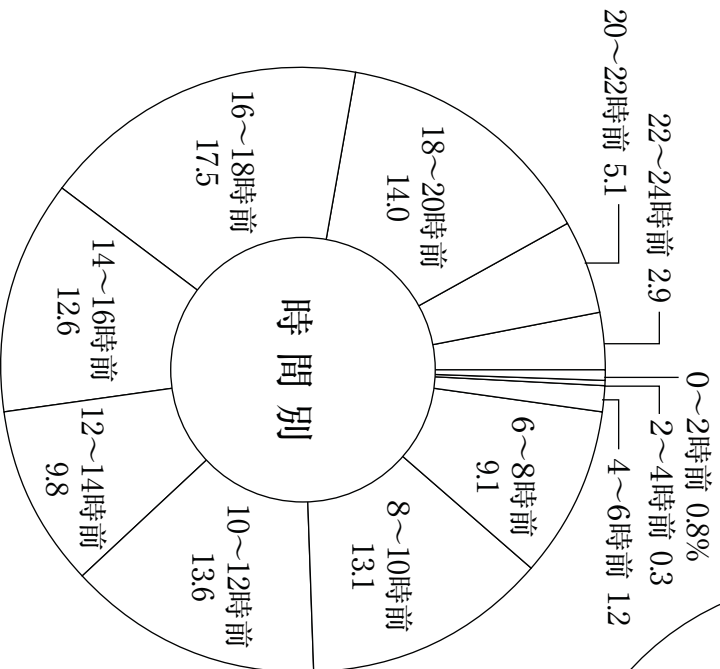
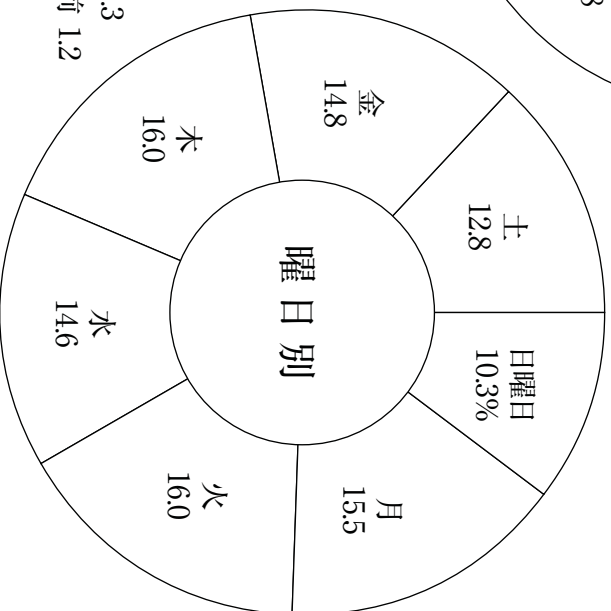
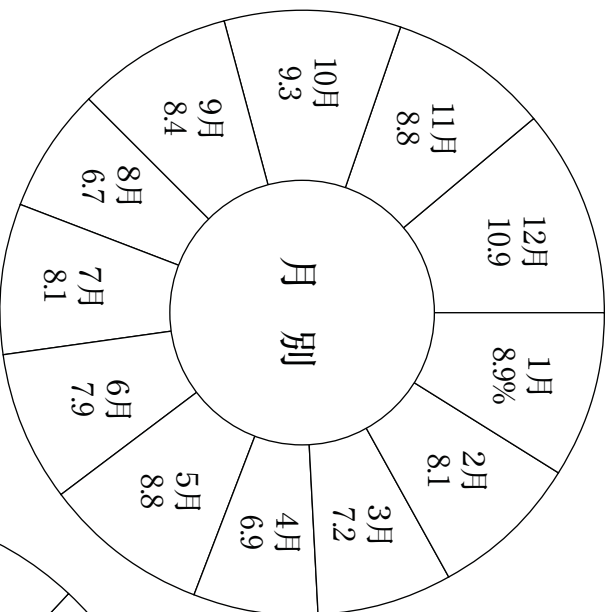

17-1 刑法犯罪種別発生・検挙件数及び検挙人員数

区 分	総 数	殺 人	強 盗	放 火	強 姦	暴 行	傷 害	脅 迫	恐 喝
平成23年 発生件数 検挙件数 検挙人員	2 821 983 725	2 2 2	2 — —	7 6 5	2 2 1	96 86 93	42 36 41	2 3 4	10 9 10
24 発生件数 検挙件数 検挙人員	2 549 1 150 786	1 1 1	2 2 3	5 2 2	1 3 3	164 137 142	52 44 51	4 4 9	15 12 12
25 発生件数 検挙件数 検挙人員	2 414 969 746	3 3 3	7 4 4	5 6 4	2 3 3	140 135 155	46 45 52	11 7 7	12 10 8
26 発生件数 検挙件数 検挙人員	2 085 905 625	1 1 1	5 5 5	5 5 3	1 1 1	151 138 154	38 31 33	10 10 10	1 3 —
27 発生件数 検挙件数 検挙人員	1 940 916 630	3 2 2	2 2 2	2 1 2	2 1 2	133 128 142	35 35 38	14 10 11	5 2 6
窃 盗	詐 欺	横 領	偽 造	とく職	背 任	賭 博	わいせつ	その他 刑法犯	区 分
2 040 663 466	77 64 20	4 8 5	5 — 1	— — —	— — —	— — —	9 8 6	523 96 71	発生件数 検挙件数 検挙人員 平成23年
1 713 738 441	118 78 33	4 5 2	4 2 1	— — —	— — —	— — —	20 14 4	446 108 82	発生件数 検挙件数 検挙人員 24
1 609 579 406	100 63 30	2 2 1	5 7 1	— — —	— — —	— — —	23 14 10	449 91 62	発生件数 検挙件数 検挙人員 25
1 343 509 301	85 47 27	9 5 4	4 2 1	— — —	— — —	— — —	11 13 8	421 135 77	発生件数 検挙件数 検挙人員 26
1 237 551 318	121 68 32	2 3 2	4 3 5	— — —	— — —	— — —	17 15 6	363 94 62	発生件数 検挙件数 検挙人員 27

- 1 交通関係の業務上過失致死傷は除いてあります。
 - 2 検挙人員中、触法少年の人員数は除いてあります。
 - 3 偽造の検挙人員は、詐欺に併合となっています。
 - 4 平成26年から、とく職、背任、賭博は「その他刑法犯」に併合となっています。
 - 5 与板警察署管内にある出雲崎町の数字を含みます。
- 資料 長岡警察署・見附警察署・与板警察署・相崎警察署・小千谷警察署

17-2 刑法犯罪発生・検挙件数及び検挙人員数

年次	発生件数	検挙件数	検挙人員			
			総数	男	女	その他
平成23年	2 821	983	725	557	168	
24	2 549	1 150	786	596	190	
25	2 414	969	746	567	179	
26	2 085	895	625	504	121	
27	1 940	916	626	480	146	

- 1 交通関係の業務上過失致死傷は除いてあります。
 - 2 与板警察署管内にある出雲崎町の数字を含みます。
- 資料 長岡警察署・見附警察署・与板警察署・柏崎警察署・小千谷警察署

17-3 刑法犯少年補導人員数

年次	総数	殺人	強盗	放火	強姦	暴行	傷害	脅迫	恐喝	窃盗	詐欺	横領	賭博	わいせつ	その他
平成23年	216	1	—	—	—	3	8	5	2	165	—	—	—	—	32
24	148	—	—	—	—	5	6	—	7	98	—	1	—	3	28
25	173	—	—	—	—	3	15	3	—	126	—	1	—	—	25
26	78	—	—	—	—	6	2	—	—	58	1	—	—	—	11
27	57	—	—	—	—	5	2	—	1	38	2	—	—	—	9

- 1 交通関係の業務上過失致死傷は除いてあります。
 - 2 触法少年を含みます。
 - 3 与板警察署管内にある出雲崎町の数字を含みます。
- 資料 長岡警察署・見附警察署・与板警察署・柏崎警察署・小千谷警察署

17-4 刑法犯少年学職別、年齢別補導人員数

年次	総数	学 職 別						年 齢 別				
		高等学校	中学校	小学校	大 学	その他 の学校	有 職	無 職	14歳 未満	14～ 15歳	16～ 17歳	18～ 19歳
平成23年	216	80	68	29	3	7	17	12	53	66	67	30
24	148	73	51	5	—	5	5	9	27	57	55	9
25	173	73	60	8	—	3	13	16	34	57	58	24
26	78	24	27	14	—	7	3	3	24	24	18	12
27	57	18	21	6	1	2	3	6	15	18	11	13

- 1 交通関係の業務上過失致死傷は除いてあります。
 - 2 触法少年を含みます。
 - 3 与板警察署管内にある出雲崎町の数字を含みます。
- 資料 長岡警察署・見附警察署・与板警察署・柏崎警察署・小千谷警察署

17-5 風営適正化法（略）による事業所の概況

各年6.30現在

年次	総数	飲 食 店					遊 技 場								
		計	料 理 店	パバ	キヤパ	ナイトクラブ	第5号営業	第6号営業	ダンスホール	計	パチンコ	麻雀	スマートホール	ミックステホール	ゲーム場
平成23年	224	176	119	51	6	—	—	—	—	48	23	15	—	—	10
24	277	231	168	58	5	—	—	—	—	46	22	15	—	—	9
25	285	237	164	67	6	—	—	—	—	48	24	16	—	—	8
26	239	170	113	68	7	—	—	—	—	46	25	16	—	—	10
27	210	171	101	63	7	—	—	—	—	39	18	15	—	—	6

- 1 5号営業は接待を伴わず、明るさが5ルクスから16ルクスの飲食店をいいます。
 - 2 6号営業は接待を伴わず、外から見通しが困難で広さが5㎡以下の個室をもつ飲食店をいいます。
 - 3 与板警察署管内にある出雲崎町の数字を含みます。
- 資料 長岡警察署・見附警察署・与板警察署・相崎警察署・小千谷警察署

17-6 拘置支所入出所者数

年 次	総 数		受 刑 者		刑事被告人		被 疑 者		労 役 場 留 置 者		観 護 措 置 (仮 収 容)		年間延 収 容 人 員					
	入所	出所	在 所	入 所	出 所	在 所	入 所	出 所	在 所	入 所	出 所	在 所						
平成23年	198	182	16	69	62	7	109	103	6	5	4	1	15	13	2	—	—	6 400
24	176	168	24	66	66	7	88	84	10	2	3	—	20	15	7	—	—	6 157
25	165	174	15	59	61	5	86	88	8	4	4	—	16	21	2	—	—	5 925
26	122	118	19	46	40	11	69	69	8	—	—	—	7	9	—	—	—	5 942
27	140	146	13	45	53	3	73	73	8	—	—	—	21	19	2	—	—	5 805

資料 長岡拘置支所

17-7 地裁長岡支部民事、

区分	総数	民 事							その他
		第一審 通常事件	手形・小切手 訴訟事件	再 審	保全命令	執行・競売			
平成23年	2 748	665	—	—	—	18	1 209	855	
24	2 476	504	—	—	—	30	1 172	768	
25	2 210	432	4	—	—	9	1 050	712	
26	2 129	377	1	—	—	12	1 060	674	
27	2 162	352	—	—	—	27	1 104	679	
受理 (旧)	734	119	—	—	—	4	467	144	
〃 (新)	1 428	233	—	—	—	23	637	535	
既 済	1 461	201	—	—	—	27	697	536	
未 済	701	151	—	—	—	—	407	143	

資料 新潟地方裁判所

17-8 長岡簡裁民事、

区分	総数	民 事											その他
		第一審 通常事件	手形・小切手 訴訟事件	再 審	和解	督促	公示催告	保全命令	過 料	共 助			
平成23年	1 740	810	2	—	4	350	4	5	44	—	—	377	
24	1 318	510	—	—	—	338	2	14	33	—	—	297	
25	1 119	398	—	—	1	330	1	1	34	—	—	263	
26	843	293	—	—	4	226	—	—	29	—	—	206	
27	682	234	—	—	1	209	—	—	19	—	—	142	
受理 (旧)	70	40	—	—	—	1	—	—	1	—	—	10	
〃 (新)	612	194	—	—	1	208	—	—	18	—	—	132	
既 済	599	169	—	—	1	209	—	—	18	—	—	136	
未 済	83	65	—	—	—	—	—	—	1	—	—	6	

資料 新潟地方裁判所

17-9 家事審判新受事件取扱件数

年次	総数	後見開始等・ 保佐開始等・ 補助開始等	失踪宣告 及び その取消	子の氏 変更 許可	養子縁組 ・特別 養子 縁組等	特 別 代理人 選 任	後見人 等選任	相 続 放棄の 申 出	名 義 の更 可 許	戸 籍 訂 正 可 許	保 護 者 選 任 等	その他
24	3 368	207	11	741	4	59	23	1 389	17	2	330	585
25	3 698	203	10	672	7	82	22	1 541	14	4	345	798
26	3 581	186	7	653	9	75	31	1 407	17	—	60	1 136
27	3 601	182	8	643	7	76	45	1 549	17	1	2	1 071

新潟家庭裁判所長岡支部管轄区域（長岡市、小千谷市、見附市、魚沼市、南魚沼市、柏崎市、三島郡、刈羽郡、南魚沼郡）の数値です。
資料 新潟家庭裁判所

刑事事件取扱件数

件		調					停					総数	刑事事件			区分
計	商事	民事一般	宅地建物	農事	交通	農事	交通	公害	特定調停	総数	第一審 通常事件		略式 請求事件	その他の 事件		
1	—	1	—	—	—	—	—	—	—	—	426	333	93	平成23年 24 25 26 27		
2	—	1	—	—	—	1	—	—	—	367	294	73				
3	—	—	—	—	—	3	—	—	—	376	292	84				
5	—	1	—	—	—	4	—	—	—	397	330	67				
—	—	—	—	—	—	—	—	—	—	404	313	91				
—	—	—	—	—	—	—	—	—	—	69	69	—	受理(旧) 〃 (新) 既 済 済			
—	—	—	—	—	—	—	—	—	—	335	244	91				
—	—	—	—	—	—	—	—	—	—	312	223	89				
—	—	—	—	—	—	—	—	—	—	92	90	2				

刑事事件取扱件数

件		調					停					総数	刑事事件			区分
計	民事一般	宅地建物	農事	商事	交通	公害	特定調停	総数	第一審 通常事件	略式 請求事件	その他の 事件					
144	76	14	—	1	12	—	41	2 224	59	852	1 313	平成23年 24 25 26 27				
124	77	10	—	1	8	—	28	2 144	47	740	1 357					
91	74	10	1	—	5	—	1	2 239	34	672	1 533					
85	68	7	—	—	10	—	—	2 328	29	618	1 681					
77	53	7	—	5	6	1	5	2 473	23	617	1 833					
18	15	1	—	—	2	—	—	35	5	29	1	受理(旧) 〃 (新) 既 済 済				
59	38	6	—	5	4	1	5	2 438	18	588	1 832					
66	47	6	—	3	4	1	5	2 415	21	561	1 833					
11	6	1	—	2	2	—	—	58	2	56	—					

17-10 家事調停新受事件取扱件数

年次	総数	夫婦の同居・協力扶助	子の監護	親権者の指定変更	扶養	推定相続人の廃除取消	遺産分割	婚姻中の夫婦間	婚姻外の男女間	家事審判法第23条にかかわる事項	離縁	その他
平成23年	479	—	131	13	2	—	30	216	—	12	2	73
24	459	—	89	21	6	—	24	204	1	8	9	97
25	441	—	114	23	—	—	33	172	2	9	3	85
26	450	—	122	27	1	—	27	168	1	15	3	86
27	437	1	106	8	1	—	31	191	2	8	4	85

新潟家庭裁判所長岡支部管轄区域（長岡市、小千谷市、見附市、魚沼市、柏崎市、南魚沼市、三島郡、刈羽郡、南魚沼郡）の数値です。
資料 新潟家庭裁判所

17-11 一般保護事件(車両運転に関する業務上(重)過失致死傷等を除く)の終局決定別既済人員

年次	総数	検察官送致	保護観察	児童自立支援施設等送致	少年院送致	知事・見相送致	不処分	審判不開始	その他
平成23年	332	1	28	—	5	1	25	245	27
24	250	—	22	—	3	—	33	167	25
25	271	1	34	1	8	—	37	161	29
26	137	—	16	—	5	1	17	79	19
27	102	—	15	—	2	—	14	65	6

1 業務上(重)過失致死傷等とは、業務上(重・自動車運転)過失致死傷及び危険運転致死傷を指します。

2 新潟家庭裁判所長岡支部管轄区域(長岡市、小千谷市、見附市、魚沼市、十日町市(旧松代町、旧松之山町を除く。))、柏崎市、南魚沼市、三島郡、中魚沼郡、刈羽郡、南魚沼郡)の数値です。

資料 新潟家庭裁判所

17-12 家事少年事件取扱件数(人員)

年次	家事事件					少年事件				
	受理		既済	未済	計	受理		既済	未済	計
	旧受	新受				旧受	新受			
平成23年	4 388	356	4 032	4 060	328	541	71	470	479	62
24	4 332	328	4 004	4 022	310	428	62	366	366	62
25	4 603	310	4 293	4 145	458	398	62	336	359	39
26	4 637	458	4 179	4 237	400	228	39	189	200	28
27	4 580	400	4 180	4 112	468	199	28	171	163	36

1 少年事件は人員です。

2 家事事件は人事訴訟事件を含みます。

3 新潟家庭裁判所長岡支部管轄区域(長岡市、小千谷市、見附市、魚沼市、十日町市(旧松代町、旧松之山町を除く。))、柏崎市、南魚沼市、三島郡、中魚沼郡、刈羽郡、南魚沼郡)の数値です。ただし、家事事件のうち家事審判事件及び家事調停事件について、十日町市(旧松代町、旧松之山町を除く。))、中魚沼郡は、新潟家庭裁判所十日町出張所の管轄区域ですの除きます。

資料 新潟家庭裁判所

17-13 少年学院学歴別収容者数

年次	総数	不就学	小 学 校		中 学 校		高 等 学 校		大 学	
			卒業	退在学中	卒業	退在学中	卒業	退在学中	卒業	退在学中
平成23年	54	—	—	—	10	—	4	30	10	—
24	60	—	—	—	14	—	2	26	16	—
25	67	—	—	—	13	—	4	39	11	—
26	64	—	—	—	21	—	5	24	14	—
27	51	—	—	—	11	—	2	29	8	—

収容者数は新送致人員です。

資料 新潟少年学院

17-14 少年学院出身県別収容者数

年次	総数	県内	東京	神奈川	埼玉	千葉	栃木	群馬	馬	静岡	長野	その他
平成23年	54	6	10	7	2	—	10	15	—	—	3	1
24	60	5	26	3	1	1	7	10	1	1	5	1
25	67	6	26	1	3	1	9	12	—	—	5	4
26	64	5	26	3	—	3	9	11	—	—	5	2
27	51	3	21	—	1	1	8	14	—	—	2	1

収容者数は新送致人員です。

資料 新潟少年学院

17-15 道路別交通事故発生件数

年次	総数	国道	国道	国道	国道	国道	国道	国道	国道	県道	市道	その他			
		8線	17線	116線	117線	290線	291線	351線	352線				402線	403線	404線
平成23年	(13) 881	(1) 94	(2) 39	6	1	6	—	73	29	9	6	20	(6) 210	(3) 352	(1) 36
24	(17) 785	(2) 80	(1) 43	8	—	8	(1) 8	(2) 60	24	(1) 7	16	21	(1) 160	(5) 316	(4) 34
25	(11) 686	(1) 90	24	5	2	6	2	(1) 53	27	(1) 9	10	11	(2) 134	(3) 280	(3) 33
26	(12) 715	(2) 63	34	7	—	1	1	53	26	5	(1) 9	(2) 19	(3) 149	(3) 304	(1) 44
27	(11) 594	(1) 58	(1) 31	2	—	(1) 8	1	43	24	2	7	(1) 21	(3) 124	(4) 242	31

() 内数は死亡者数で内書きです。

資料 新潟県警察本部、新潟県県民生活課

17-16 月別交通事故発生状況

区	分	総数	1月	2	3	4	5	6	7	8	9	10	11	12
			平成23年	死亡者 件数	881	103	55	68	60	62	71	67	89	77
	けが人 件数	1 052	118	66	88	74	75	84	76	113	101	90	83	84
24	死亡者 件数	17	—	80	54	47	81	57	57	78	62	77	62	68
	けが人 件数	936	74	93	62	3	—	—	1	4	3	3	2	1
25	死亡者 件数	686	56	58	44	60	52	59	56	62	46	71	54	68
	けが人 件数	11	1	—	—	1	3	—	1	1	1	—	2	1
26	死亡者 件数	843	58	74	65	71	54	86	64	81	55	91	72	72
	けが人 件数	715	51	51	64	65	42	61	65	53	61	73	54	75
27	死亡者 件数	12	—	—	—	4	2	—	1	1	—	—	1	3
	けが人 件数	846	64	59	70	73	44	65	76	81	76	92	62	84
	死亡者 件数	594	53	48	43	41	52	47	48	40	50	55	52	65
	けが人 件数	11	—	2	1	—	—	1	—	1	1	1	2	2
	死亡者 けが人	708	64	64	51	45	57	52	58	49	64	59	65	80

資料 新潟県警察本部、新潟県県民生活課

17-17 曜日別交通事故発生件数

年次	総数	日曜日	月	火	水	木	金	土
平成23年	881	119	141	123	128	134	127	109
24	785	86	120	100	130	115	124	110
25	686	91	94	109	100	79	114	99
26	715	79	112	100	91	107	128	98
27	594	61	92	95	87	95	88	76

資料 新潟県警察本部、新潟県県民生活課

17-18 時間別交通事故発生件数

年次	総数	対面通行中																							
		0～2時前	2～4時前	4～6時前	6～8時前	8～10時前	10～12時前	12～14時前	14～16時前	16～18時前	18～20時前	20～22時前	22～24時前	対面通行中	背通	横断歩道付近	横断歩道中	その他	遊路上	作業中	その他	工務	作業中	路外逸脱	
平成23年	881	14	7	10	94	105	119	104	124	135	105	39	25	14	7	8	79	128	95	74	86	142	93	40	22
24	785	11	7	8	79	99	128	95	74	86	142	93	40	22	11	6	66	99	91	74	95	103	99	31	11
25	686	6	4	7	66	99	111	85	75	83	122	97	41	18	8	3	63	111	85	75	83	122	97	41	18
26	715	8	3	9	63	111	85	75	83	122	97	41	18	17	5	2	54	78	81	58	75	104	83	30	17
27	594	5	2	7	54	78	81	58	75	104	83	30	17	27	1	5	23	33	44	23	33	44	23	3	3

資料 新潟県警察本部、新潟県県民生活課

17-19 交通事故

年次	総数	無免許	飲酒運転	最高速度違反	信号無視	歩行者等	指定場所一時不停止等	対面通行中									
								対面通行中	背通	横断歩道付近	横断歩道中	その他	遊路上	作業中	その他	工務	作業中
平成23年	194	—	12	2	37	38	34	8	13	3	34	1	4	9	34	12	
24	180	3	13	—	20	26	45	5	7	2	27	—	2	15	34	7	
25	162	2	7	—	25	24	41	3	10	1	27	—	1	16	27	9	
26	208	2	10	—	27	35	56	6	4	1	30	—	1	12	30	9	
27	160	1	5	—	23	33	44	6	1	2	23	—	2	11	23	3	

子供は中学生以下の数値です。

資料 新潟県警察本部、新潟県県民生活課

17-20 形態別交通事故

年次	総数	対面通行中										背通			横断歩道付近			横断歩道中			その他			遊路上			作業中			その他			工務			作業中			路外逸脱		
		対面通行中	背通	横断歩道付近	横断歩道中	その他	遊路上	作業中	その他	工務	作業中	路外逸脱	対面通行中	背通	横断歩道付近	横断歩道中	その他	遊路上	作業中	その他	工務	作業中	路外逸脱	対面通行中	背通	横断歩道付近	横断歩道中	その他	遊路上	作業中	その他	工務	作業中	路外逸脱							
平成23年	881	8	13	38	3	34	1	4	9	34	12	8	13	38	3	34	1	4	9	34	12	8	13	38	3	34	1	4	9	34	12										
24	785	5	13	41	2	19	—	2	15	34	7	5	13	41	2	19	—	2	15	34	7	5	13	41	2	19	—	2	15	34	7										
25	686	4	7	33	6	32	—	—	16	27	9	4	7	33	6	32	—	—	16	27	9	4	7	33	6	32	—	—	16	27	9										
26	715	3	13	45	4	26	—	1	12	30	9	3	13	45	4	26	—	1	12	30	9	3	13	45	4	26	—	1	12	30	9										
27	594	5	6	37	1	24	—	2	11	23	3	5	6	37	1	24	—	2	11	23	3	5	6	37	1	24	—	2	11	23	3										

資料 新潟県警察本部、新潟県県民生活課

17-21 性別・年齢別交通事故死傷者数

区分	総数	傷者		死者	
		男	女	男	女
平成23年	1 065	569	483	9	4
24	953	469	467	11	6
25	854	423	420	6	5
26	858	433	413	8	4
27	719	350	358	6	5
3歳未満	2	1	1	—	—
3～5歳	7	5	2	—	—
6～12	17	11	6	—	—
13～15	10	5	5	—	—
16～19	26	15	11	—	—
20～24	67	37	30	—	—
25～29	42	12	30	—	—
30～39	111	45	66	—	—
40～49	108	53	54	1	—
50～59	112	62	48	2	—
60～69	111	54	53	2	2
70歳以上	106	50	52	1	3

資料 新潟県警察本部、新潟県県民生活課

種別発生件数

車両単独	特 定 事 故										年 次
	歩行者	自転車	二輪車	車子	供 供	高 校	生 生	高 齢	者 者	者 者	
71	111	117	56	49	33	282	平成23年				
73	97	90	69	45	24	254	24				
63	101	84	39	41	20	235	25				
78	104	109	56	38	33	278	26				
54	86	100	43	27	20	239	27				

発生件数

独	車 面 相 互										年 次
	正面衝突	追 突	出 会 頭	追越追抜時	すれ違い時	右 折 時	左 折 時	そ の 他	踏 切	進行不能その他	
25	36	300	231	7	7	54	17	48	—	—	平成23年
32	42	271	201	8	3	38	22	30	—	—	24
27	23	240	166	6	4	44	12	30	—	—	25
39	28	229	172	7	7	46	16	28	—	—	26
28	18	187	147	10	4	35	21	32	—	—	27

17-22 交通災害共済事業の状況

区分	加入状況			給付数		給付総額	給付率	
	加入者数	会費	加入率	合計	死亡			その他
平成23年度	人	千円	%	件	件	件	千円	%
24	156 342	78 171	54.98	431	9	422	45 240	57.87
25	150 826	75 413	53.32	442	9	433	48 640	64.50
26	147 389	73 695	52.43	385	10	375	46 820	63.53
27	140 688	70 344	50.33	386	15	371	56 770	80.70
	136 822	68 411	49.33	330	8	322	44 590	65.18

加入率は各年度4月1日の住民基本台帳人口及び外国人登録者数により算出されます。

資料 市民活動推進課

17-23 事故別救急出場状況

区分	件数	状況										その他	
		総数	火災	自然災害	水難	交通	労働災害	運動競技	一般負傷	加害	自損行為		急病
平成23年	件	9 511	70	16	4	830	137	60	1 355	46	158	6 030	805
24	搬送人員数	8 832	25	4	3	892	138	60	1 277	38	118	5 646	631
25	搬送人員数	9 776	57	10	8	849	140	87	1 413	46	166	6 219	781
26	搬送人員数	9 050	18	—	1	943	140	87	1 325	37	111	5 783	605
27	搬送人員数	9 882	49	21	14	875	125	80	1 339	30	173	6 427	749
	搬送人員数	9 207	8	7	6	1003	125	79	1 249	24	122	5 972	612
	搬送人員数	9 939	50	2	12	794	134	80	1 386	30	210	6 427	814
	搬送人員数	9 255	9	1	6	891	133	79	1 302	27	140	6 012	655
	搬送人員数	10 080	38	1	13	804	128	84	1 413	41	164	6 575	819
	搬送人員数	9 421	14	—	5	881	125	85	1 328	34	110	6 180	659

川口地域の数値については、常備消防業務を小千谷市に事務委託しているため含まれません。

資料 消防本部

17-24 月別救急出場状況

年次	総数	月別											
		1月	2月	3月	4月	5月	6月	7月	8月	9月	10月	11月	12月
平成23年	9 511	858	715	850	744	762	712	910	880	779	798	696	807
24	9 776	943	864	799	766	721	681	850	894	709	837	844	868
25	9 882	922	814	775	778	870	748	818	899	786	778	818	876
26	9 939	823	763	809	752	818	770	863	1 020	746	806	811	958
27	10 080	928	740	824	788	867	754	933	938	760	847	790	911

川口地域の数値については、常備消防業務を小千谷市に事務委託しているため含まれません。

資料 消防本部

17-25 時刻別救急出場状況

年次	総数	時刻別											
		0～3時前	3～6時前	6～9時前	9～12時前	12～15時前	15～18時前	18～21時前	21～24時前				
平成23年	9 511	518	536	1 282	1 778	1 471	1 521	1 436	969				
24	9 776	593	545	1 363	1 839	1 502	1 478	1 478	978				
25	9 882	596	589	1 325	1 759	1 628	1 503	1 494	988				
26	9 939	600	521	1 258	1 835	1 651	1 524	1 540	1 010				
27	10 080	590	570	1 328	1 841	1 626	1 536	1 572	1 017				

資料 消防本部

17-26 消防施設及び機動力

各年4.1現在

区分	年	自動車台数										救数			小型動力ポンプ			警鐘台兼ホース乾燥台		ホース乾燥柱		車庫・機械器具置場				
		自	動	車	台	救	急	連	資	ポ	軽	小	小	小	小	小	小	小	小	小	小	小	小			
計		消防ポンプ自動車	消防ポンプ自動車	消防ポンプ自動車	消防ポンプ自動車	消防ポンプ自動車	消防ポンプ自動車	消防ポンプ自動車	消防ポンプ自動車	消防ポンプ自動車	消防ポンプ自動車	消防ポンプ自動車	消防ポンプ自動車	消防ポンプ自動車	消防ポンプ自動車	消防ポンプ自動車	消防ポンプ自動車	消防ポンプ自動車	消防ポンプ自動車	消防ポンプ自動車	消防ポンプ自動車	消防ポンプ自動車	消防ポンプ自動車	消防ポンプ自動車	消防ポンプ自動車	
平成	24	289	22	8	1	1	2	2	4	4	4	2	2	3	3	17	21	4	82	108	10	138	77	101	328	
	25	288	20	8	1	1	2	4	4	4	4	2	2	3	3	17	21	4	80	111	10	136	65	101	324	
	26	288	20	8	1	1	2	4	4	4	4	2	2	3	3	17	20	5	75	116	10	133	54	101	325	
	27	288	19	8	1	1	2	4	4	4	4	2	2	3	3	17	20	6	71	121	9	131	47	101	324	
	28	288	19	8	1	1	2	4	4	4	4	2	2	3	3	17	20	6	65	126	10	130	44	100	323	
消防本部		6	—	—	—	—	—	—	—	—	—	—	—	—	—	—	—	—	—	—	—	—	—	—	—	—
長岡消防署		17	3	1	1	1	1	1	1	1	2	—	—	—	—	—	—	—	—	—	—	—	—	—	—	—
長岡消防署		5	1	—	—	—	—	—	—	—	—	—	—	—	—	—	—	—	—	—	—	—	—	—	—	—
長岡消防署		4	1	—	—	—	—	—	—	—	—	—	—	—	—	—	—	—	—	—	—	—	—	—	—	—
長岡消防署		4	1	—	—	—	—	—	—	—	—	—	—	—	—	—	—	—	—	—	—	—	—	—	—	—
長岡消防署		3	1	—	—	—	—	—	—	—	—	—	—	—	—	—	—	—	—	—	—	—	—	—	—	—
長岡消防署		3	1	—	—	—	—	—	—	—	—	—	—	—	—	—	—	—	—	—	—	—	—	—	—	—
長岡消防署		10	1	—	—	—	—	—	—	—	—	—	—	—	—	—	—	—	—	—	—	—	—	—	—	—
長岡消防署		2	—	—	—	—	—	—	—	—	—	—	—	—	—	—	—	—	—	—	—	—	—	—	—	—
長岡消防署		8	1	—	—	—	—	—	—	—	—	—	—	—	—	—	—	—	—	—	—	—	—	—	—	—
長岡消防署		10	2	—	—	—	—	—	—	—	—	—	—	—	—	—	—	—	—	—	—	—	—	—	—	—
長岡消防署		78	13	8	1	1	2	4	4	4	2	—	—	—	—	—	—	—	—	—	—	—	—	—	—	—
長岡消防本部		2	—	—	—	—	—	—	—	—	—	—	—	—	—	—	—	—	—	—	—	—	—	—	—	—
長岡消防本部		11	—	—	—	—	—	—	—	—	—	—	—	—	—	—	—	—	—	—	—	—	—	—	—	—
長岡消防本部		14	—	—	—	—	—	—	—	—	—	—	—	—	—	—	—	—	—	—	—	—	—	—	—	—
長岡消防本部		16	—	—	—	—	—	—	—	—	—	—	—	—	—	—	—	—	—	—	—	—	—	—	—	—
長岡消防本部		11	1	—	—	—	—	—	—	—	—	—	—	—	—	—	—	—	—	—	—	—	—	—	—	—
長岡消防本部		16	1	—	—	—	—	—	—	—	—	—	—	—	—	—	—	—	—	—	—	—	—	—	—	—
長岡消防本部		17	1	—	—	—	—	—	—	—	—	—	—	—	—	—	—	—	—	—	—	—	—	—	—	—
長岡消防本部		23	—	—	—	—	—	—	—	—	—	—	—	—	—	—	—	—	—	—	—	—	—	—	—	—
長岡消防本部		15	—	—	—	—	—	—	—	—	—	—	—	—	—	—	—	—	—	—	—	—	—	—	—	—
長岡消防本部		12	—	—	—	—	—	—	—	—	—	—	—	—	—	—	—	—	—	—	—	—	—	—	—	—
長岡消防本部		6	—	—	—	—	—	—	—	—	—	—	—	—	—	—	—	—	—	—	—	—	—	—	—	—
長岡消防本部		8	—	—	—	—	—	—	—	—	—	—	—	—	—	—	—	—	—	—	—	—	—	—	—	—
長岡消防本部		19	—	—	—	—	—	—	—	—	—	—	—	—	—	—	—	—	—	—	—	—	—	—	—	—
長岡消防本部		16	2	—	—	—	—	—	—	—	—	—	—	—	—	—	—	—	—	—	—	—	—	—	—	—
長岡消防本部		11	1	—	—	—	—	—	—	—	—	—	—	—	—	—	—	—	—	—	—	—	—	—	—	—
長岡消防本部		13	—	—	—	—	—	—	—	—	—	—	—	—	—	—	—	—	—	—	—	—	—	—	—	—
長岡消防本部		210	6	—	—	—	—	—	—	—	—	—	—	—	—	—	—	—	—	—	—	—	—	—	—	—

1 自動車台数の計には、小型動力ポンプの台数は含まれません。
資料 消防本部

17-27 消防水利の状況

各年4.1現在

区分	消 火 栓			防 火 水 槽					学 校 テ-ル等 取水設備	計
	計	上水道	簡易水道	計	容 量 (m³)			20未満		
					40以上	39~20	20未満			
平成24年	6 107	5 819	288	1 393	948	284	161	34	7 534	
25	6 145	5 854	291	1 389	946	283	160	34	7 568	
26	6 158	5 867	291	1 387	946	283	158	33	7 578	
27	6 169	5 878	291	1 387	948	282	157	33	7 589	
28	6 187	5 897	290	1 382	948	279	155	32	7 601	
長岡地域	3 771	3 771	—	325	303	19	3	21	4 117	
中之島地域	358	358	—	186	44	63	79	—	544	
越路地域	286	286	—	97	88	7	2	2	385	
三島地域	166	166	—	116	99	16	1	—	282	
山古志地域	128	—	128	72	71	1	—	1	201	
小国島地域	196	189	7	122	69	28	25	1	319	
和島泊地域	177	177	—	43	31	8	4	1	221	
寺尾地域	438	438	—	66	30	17	19	—	504	
与板地域	364	315	49	185	65	107	13	5	554	
川口地域	197	197	—	63	47	7	9	1	261	
地口	106	—	106	107	101	6	—	—	213	

資料 消防本部

17-28 市消防団員数

各年4.1現在

区 分	総 数	団 長	副団長	分団長	副分団長	部 長	班 長	団 員
平成24年	4 400	1	20	188	84	350	610	2 977
25	4 400	1	20	187	84	349	610	2 960
26	4 400	1	21	193	84	352	603	2 907
27	4 400	1	20	199	81	350	601	2 860
28	4 400	1	20	198	82	349	599	2 808
正副団本部	5	1	4	—	—	—	—	—
消防団本部	37	—	—	8	1	2	1	24
長岡中央部	171	—	—	12	5	17	24	112
長岡南部	259	—	—	14	6	22	32	184
長岡北西部	300	—	—	12	4	22	36	225
長岡西部	233	—	—	12	4	19	30	167
長岡之	292	—	—	11	7	23	38	212
中越島路	483	—	—	16	8	43	77	338
三山志島	370	—	—	13	5	27	45	279
小山志島	221	—	—	13	5	20	30	152
小和寺	116	—	—	9	4	15	22	65
寺尾	251	—	—	13	5	26	46	160
板口	228	—	—	13	5	15	24	170
現	239	—	—	14	8	23	42	151
現	502	—	—	13	6	36	91	355
現	157	—	—	12	4	14	21	105
現	193	—	—	13	5	25	40	109

階級ごとの定員について団長以外は定めていません。

資料 消防本部

17-29 火災発生状況

年次	総数	火災発生件数			建物焼損棟数			損害額(千円)	死者(人)	負傷者(人)				
		建物全焼	半焼	部分焼	全焼	半焼	部分焼							
平成23年	85	20	7	17	13	—	9	22	9	34	31	349 261	6	29
24	88	65	16	5	13	30	1	—	11	—	12	21	5	23
25	67	55	15	3	15	22	—	1	3	—	8	19	4	12
26	74	57	—	—	—	—	—	1	5	—	11	22	4	11
27	58	40	—	—	9	—	9	15	4	14	27	102 496	1	14

- 1 川口地域の数値については、常備消防業務を小千谷市に事務委託しているため含みません。
- 2 平成26年から「建物火災」は総数のみになり、「建物焼損棟数」を追加しました。
- 3 平成26年から「火災件数」に「船舶火災」を追加しました。

資料 消防本部

17-30 月別火災発生状況

単位 千円

区分	件数	総数												
		1月	2	3	4	5	6	7	8	9	10	11	12	
平成23年	件数 損害額	85 349 261	4 306	16 705	7 15 991	7 10 685	9 709	11 40 779	11 11 728	6 11 109	8 16 120	11 4 532	9 12 244	7 13 450
24	件数 損害額	88 198 097	13 55 988	1 606	5 32 090	9 40 779	11 11 722	4 4 091	6 1 109	3 840	2 637	11 4 532	9 12 244	6 20 433
25	件数 損害額	67 178 714	1 5 705	83 344	11 11 722	4 4 091	4 1 109	6 1 109	3 840	2 637	2 637	11 4 532	9 12 244	3 840
26	件数 損害額	74 106 171	12 8 983	4 861	9 21 398	7 7	11 4 532	11 4 532	8 16 120	2 637	2 637	11 4 532	9 12 244	2 637
27	件数 損害額	58 102 496	6 5 605	4 6 205	1 —	10 39 559	9 12 244	2 1 774	9 12 244	2 1 774	2 1 774	10 39 559	9 12 244	2 1 774

区分	8	9	10	11	12	区分
7	8	9	8	5	5	平成23年
8	7	9	8	5	5	件数
10 281	23 642	85 682	121 979	17 612	32 219	損害額
5	11	4	1	10	5	件数
13 234	8 066	3 250	388	1 100	9 435	損害額
7	4	13	1	8	3	件数
9 783	28 760	7 468	—	24 130	1 762	損害額
4	2	6	5	1	7	件数
1 162	4 639	6 786	3 884	1 650	31 519	損害額
4	7	1	7	2	5	件数
17 299	3 730	919	5 991	817	8 353	損害額

川口地域の数値については、常備消防業務を小千谷市に事務委託しているため含みません。

資料 消防本部

17-31 建築物等の用途別

区分	単位	総数	一般住宅	店舗併用住宅	併作業用住宅	併事務所用住宅	寄宿舍の類	アパート・診療所の類	病院・社寺の類	学校・幼稚園・遊戯場の類	映画館・公衆浴場	旅館の類
平成23年	件数	85	33	—	—	—	8	—	—	—	—	—
	焼損床面積 (a)	4 616 (—)	3 428	—	—	—	29	—	—	—	—	—
損害額	千円	349 261	222 401	—	—	—	4 479	—	—	—	—	—
24	件数	88	33	2	1	—	5	—	2	2	1	—
	焼損床面積 (a)	3 521 (—)	2 122	133	270	—	55	—	2	6	6	—
損害額	千円	198 097	106 886	16 451	6 263	—	6 011	—	932	2 150	—	—
25	件数	67	17	1	1	1	7	—	1	1	1	—
	焼損床面積 (a)	2 390 (34)	1 303	—	310	143	85	—	68	108	—	—
損害額	千円	178 714	59 090	—	5 705	3 986	14 166	—	2 126	71 957	—	—
26	件数	74	22	2	2	1	6	—	1	—	—	—
	焼損床面積 (a)	2 459 (12)	1 360	127	343	92	30	—	—	—	—	—
損害額	千円	106 171	55 730	10 618	4 336	14 831	1 545	—	—	—	—	—
27	件数	58	19	3	—	—	2	—	—	—	1	—
	焼損床面積 (a)	2 504 (—)	1 722	59	—	—	1	—	—	—	—	—
損害額	千円	102 496	66 407	1 786	—	—	202	—	—	—	—	—

1 「林野」の焼損面積は、火災報告取扱要領に基づき (a) で示し外書きです。

2 川口地域の数値については、常備消防業務を小千谷市に事務委託しているため含みません。

資料 消防本部

17-32 原因別火災

年次	総数	たばこ	こころ	かまど	風呂	炬燵	焼却	ストーブ	こたつ	ボイラー	煙突・煙道	排気管	電気機器	電気装置
平成23年	85	7	8	—	—	—	1	5	1	—	1	1	2	—
24	88	9	8	—	3	—	1	4	—	—	2	3	2	2
25	67	7	5	—	2	—	—	1	—	—	2	1	—	3
26	74	9	6	—	1	1	—	5	—	—	1	—	—	1
27	58	3	7	—	—	—	—	9	1	—	1	—	2	1

川口地域の数値については、常備消防業務を小千谷市に事務委託しているため含みません。

資料 消防本部

火災発生状況

飲食店の 種類の 理	店 舗	事 務 所	工場・作業場	畜舎の 種類	倉庫・物置・ 庫	車 庫	休 工 事 現 場	その 他 の 建 物	車 両	船 舶	林 野	そ の 他	区 分
1	1	1	7	8	1	1	—	3	13	—	—	9	9件数
—	—	—	850	181	125	—	—	3	—	—	(一)	—	焼損床面積 平成23年
1	35	348	99 191	7 539	6 016	—	—	205	2 747	—	—	6 299	損害額
—	1	—	10	4	4	—	—	2	11	—	—	12	12件数
—	—	—	377	124	157	—	—	275	—	—	(一)	—	焼損床面積 24
—	1	—	19 629	30 993	3 918	—	—	333	4 405	—	—	125	損害額
2	—	1	7	9	3	—	—	4	3	—	1	8	8件数
36	—	77	52	140	—	—	—	68	—	—	(34)	—	焼損床面積 25
6 331	—	526	1 362	3 655	—	—	—	9 093	570	—	—	147	損害額
—	3	—	6	8	3	—	—	3	5	—	1	11	11件数
—	—	—	—	461	37	—	—	9	—	—	(12)	—	焼損床面積 26
—	678	—	321	12 414	546	—	—	3 416	1 369	—	—	367	損害額
2	—	—	6	2	1	—	—	4	9	—	—	9	9件数
—	—	—	157	468	27	—	—	70	—	—	—	—	焼損床面積 27
7	—	—	3 972	23 552	731	—	—	1 158	4 239	—	—	442	損害額

発生件数

配 電 灯 ・ 電 話 等 の 線	内 燃 機 関	配 線 器 具	火 あ そ び	ラ マ ッ チ ・ イ ク タ	た き 火	切 断 機 ・ 接 機	灯 火	衝 突 の 火 花	取 灰	火 入 れ	放 火	放 火 の 疑 い	そ の 他	不 明 ・ 調 査 中	年 次
1	—	1	—	—	8	—	—	—	1	—	15	4	8	21	平成23年
3	1	—	—	1	3	1	2	1	—	1	8	3	15	15	24
3	—	1	2	—	2	2	—	1	1	1	8	4	7	14	25
2	—	—	—	1	4	1	1	—	1	2	18	—	11	9	26
2	—	1	1	—	1	1	—	—	—	—	8	4	6	10	27

17-33 気象災害状況

災害名	災害期日	災害発生の要因	罹災区域	被害の状況			人的(人)	対策その他
				被害の 家屋(戸)	農地(ha)	土木(か所)		
42年8月水害	42.8.28 ～8.29	日本海低気圧に伴った前線活動により集中豪雨となった。	市内 低地域	床上浸水 42	流埋 冠水 334	道路 橋梁 堤防 42 2 8	死者 3	水害対策本部設置 消防団、水防団出動 最大日雨量 28日 93mm、 最大時間雨量 29日 30mm 29日 午前5～9時 雨量 83mm
43年豪雪	43.1.31 ～4.15	1月末からの雪は3月上旬までつづき、220cm以上の積雪は2月4日から3月6日までつづいた。	市内全域	全壊 半壊 床上浸水 床上浸水 床上浸水 被害総額 1,213,323千円	12 1 17 104 被害総額 1,213,323千円	死者 3	雪害対策本部設置 消防団、水防団出動 降雪累計 874cm 最深積雪 2月18日 240cm 日降雪量の最大 12月22日 45cm	
44年豪雪	43.12.16 ～44.4.5	寒気団の南下で年末から1月3日までと、1月13日から再び大雪となった。	市内全域	全壊 半壊 床上浸水 床上浸水 被害総額 1,146,300千円	15 5 2 10 被害総額 1,146,300千円	水路 農道 2 堤防 5	15 重傷 2	雪害対策本部設置 最深積雪 1月16日 186cm 日降雪量の最大 12月31日 69cm
44年8月水害	44.8.8 ～8.12	前線が停滞活発化し11日夜半から12日早朝にかけて集中豪雨あり。波海川中沢橋上流左岸60m、信濃川福島江取入口右岸60mが決壊した。	市内 低地域	床上浸水 被害総額 49,109千円	139 冠水 165	堤防 2	死者 1	信濃川が警戒水位を142cm超えた。 信濃川最高水位 12日8時 21m92 最大日雨量 10日 39mm 最大時間雨量 11日 18.5mm
47年7月水害	47.7.13 ～7.14	魚沼地方に80mm位の大雨がおり、信濃川が増水した。	市内 大川原町	被害総額 59,748千円		堤防 1		信濃川右岸150m崩壊 消防団、水防団出動
48年8月水害	48.8.7	長岡市を中心に集中豪雨あり、4時から8時に136.5mmの雨量があった。 東大新江堤防8か所が決壊した。	市内 低地域	床上浸水 床上浸水 被害総額 24,370千円	109 2741	堤防 8		日雨量 136.5mm 最大時間雨量 78mm
49年豪雪	48.12.4 ～49.4.13	12月23日～24日にかけて豪雪となった。	市内全域	全壊 床上浸水 被害総額 2,324,170千円	3 6			自衛隊、消防団出動 最深積雪 2月13日 235cm 日降雪量の最大 12月23日 75cm
53年6月水害	53.6.25 ～6.27	25日から28日まで梅雨前線が停滞したため、降りはじめからの総雨量445mmとなり、市内の中小河川の決壊と氾濫により浸水被害が発生した。	市内全域	全壊 床上浸水 床上浸水 被害総額 2,324,170千円	1 117 2038	流埋 冠水 2478	道路 堤防 112 49	臨時水害対策室設置 消防団、地元住民出動 信濃川最高水位 27日17時 22m21 総雨量 445mm 最大日雨量 26日 191mm

つづき

災害名	災害期日	災害発生の要因	罹災区域	被害		状況		対策その他			
				家屋(戸)	農地(ha)	土木(か所)	人的(人)				
平成7年7月水害	7.7.11～7.17	北陸地方に停滞した梅雨前線による断続的な降雨で、土砂崩れが生じ、土木施設、農地等にも被害が発生した。	市内全域	床上浸水 床下浸水 被害総額 200,888千円	12 290	冠水 47	道路 橋梁 堤防	59 2 27	1 2 27	消防団、地元住民出動 17日避難勧告 御山町住民 112名 信濃川最高水位 12日17時 21m47 17日正午 20m33 総雨量320mm	
7年8月水害	7.8.10～8.11	前線が停滞したため、正午から夕方にかけての集中豪雨で土砂崩れが発生、猿橋川左岸堤防が富島町地内で決壊した。	市内全域	全壊 半壊 床上浸水 床下浸水 被害総額 315,868千円	1 1 79 1554	冠水 170	道路 橋梁 堤防	61 1 30	1 1 30	消防団、地元住民出動 総雨量 245mm 最大時間雨量 42mm	
16年7月新潟・福島豪雨	16.7.12～7.13	7月12日から13日にかけて、日本海から東北南部にのびる梅雨前線の活動が活発化したため、新潟県中越地方や福島県会津地方で記録的大雨となった。このため、刈谷田川、猿橋川などで堤防が決壊した。	新組・山本・富岡亀地区	全壊 (流失1) 半壊 一部損壊 床上浸水 床下浸水 被害総額 1,982,867千円	10 冠水 6 5	流埋 冠水 986	道路 (農道、林道含む) 河川 92 (農業用水路、土砂崩落等含む)	294	6 92	1 12 12 13 13 13	長岡市災害対策本部設置 (16.7.13～16.8.11) 災害救助法適用(16.7.13) 避難災害適用 避難勧告(新組地区の一部、山本地区の一部) 避難所設置(山本コミュニティセンター、神田小学校、北中学校、川崎東小学校) 自衛隊派遣要請 信濃川最高水位 13日15時10分 18.2m 13日総雨量 225.0mm
16年10月新潟県中越大地震	16.10.23	10月23日午後5時56分頃、新潟県中越地方の深さ13kmでM6.8の地震が発生。新潟県川口町で震度7、小千谷市、山古志村、小国町で震度6強、長岡市、十日町市、栃尾市などで震度6弱を観測した。また、同日午後6時11分頃にM6.0、午後6時34分頃にM6.5の地震が発生し、いずれも最大震度6強を観測した。	市内全域	全壊 大規模半壊 1025 半壊 5887 一部損壊 52456	1486 1025	死者 12 負傷者 2108				長岡市災害対策本部設置 (16.10.23～20.3.31) 災害救助法適用 (16.10.23) 激甚災害指定(16.12.1) 避難勧告 (山本、太田、六日市、宮内、栖吉、山通地区等) 避難所は、最大時(10月25日)で125箇所設置 自衛隊派遣要請	
17年6月梅雨前線豪雨	17.6.28	梅雨前線が停滞し、活動が活発となり大雨をもたらした。澁海川では、水位上昇により越路地域で堤防が欠壊し避難勧告を発令した。	市内全域	床上浸水 床下浸水	1 29	冠水 104.9	道路 河川	34 4	4	災害対策本部 (17.6.28～17.6.29) 消防団出動 避難準備情報(長岡地域の一部、中之島地域の一部、越路地域の一部) 避難勧告 (越路地域飯塚の一部、来迎寺の一部、朝日の一部) 避難所は17箇所設置 最大日雨量 長岡101mm 小国207.5mm 最大時間雨量 長岡16mm、小国29mm	

つづき

災害名	災害期日	災害発生の要因	罹災区域	被害の状況		人的(人)	対策その他	
				被害(戸)	農地(ha)			
19年8月大雨	19.8.28	8月28日早朝からの集中豪雨により、長岡地域、栃尾地域に被害が発生した。		床下浸水 22	道路 土砂崩れ3	19	死者 5	総降雨量 栃尾 143.5mm 長岡 96.5mm 守門岳 82.0mm 小国 61.5mm
22年9月大雨	22.9.11 ～9.12	前線を伴った低気圧が北陸地方に接近したことで大雨となり、栖吉川が増水したため、長岡地域で避難準備情報を発表しました。また、降り続いた雨の影響で、各地で被害が発生した。	市内全域	床下浸水 39	道路 河川	58 5	死者 1	災害警戒本部設置 消防団出動 土砂災害の警戒に伴う避難準備情報(長岡地域の一部、寺泊地域の一部、栖吉川の増水に伴う避難準備情報(長岡地域の一部)) 避難所は18箇所設置 栖吉川最高水位 21.58m 12日総雨量 長岡 111mm、寺泊 106mm、 栃尾 108mm
23年大雪	23.1.20 ～5.20	1月中旬頃から強い寒気の影響により、東日本日本海側を中心に記録的な豪雪となり、18年豪雪以来の大雪となった。	市内全域	全壊 半壊 一部損壊 33 3 2			死者 5 重傷 14 軽傷 55	雪害対策本部(23.1.20～23.5.20) 災害救助法適用(長岡市全域) 最深積雪 種空原 2月1日 439cm (山古志地域) 中野俣小学校 1月30日 370cm (栃尾地域) 消防出張所 2月1日 345cm (川口地域)
23年7月・新潟・福島豪雨	23.7.28 ～7.30	北陸地方に停滞していた前線に向かって暖かく湿った空気が流れ込んだため、発達した雨雲の影響で市内全域で激しい降雨となり、市内各所において土砂崩れや浸水による被害が発生した。	市内全域	全壊 半壊 一部損壊 16 13 4	冠水・浸水路 2054.9 河川	236 94	軽傷 2	長岡市災害警戒本部設置(23.7.28午前9時00分) 長岡市災害対策本部設置(23.7.30午前0時40分) 災害救助法適用(23.7.29) 激甚災害指定(23.8.19) 土砂災害の警戒に伴う避難一部、越路地域の一部、山古志地域の一部、小国地域の一部、寺泊地域全域、栃尾地域の一部、川口地域の一部) 河川の増水に伴う避難準備情報(長岡地域の一部、越路地域の一部、中之島地域の一部、三島地域の一部、寺泊地域、川口地域の一部) 河川の増水に伴う避難勧告(長岡地域の一部、中之島地域の一部、川口地域の一部) 河川の増水に伴う避難指示(中之島地域の一部) 避難所は65箇所設置 信濃川最高水位 16.13m、 魚野川最高水位 85.31m、 栖吉川最高水位 21.62m、 太田川 最高水位 24.25m (長岡市内4河川において、氾濫危険水位を超えた。) 累計雨量 長岡 262.5mm、 5mm、 梅野俣観測所550.0mm

災害名	災害期日	災害発生の要因	罹災区域	被 害 の 状 況			対 策 そ の 他
				家屋(戸)	農 地(ha)	土木(か所)	
24年 大雪	24.1.27 ～5.16	1月中旬から強い寒気の影響により、東日本日本海側を中心に記録的な豪雪となり、18年豪雪を上回る大雪となった。	市内全域	全壊 一部損壊	23 5 79	死者 重傷 軽傷	3 10 51 災害対策本部 (24.1.27～24.5.16) 災害救助法適用 (長岡市全域) 最深積雪 種芋原 2月20日 385cm (山古志地域) 田麦山 2月12日 340cm (川口地域)
25年 大雪	25.2.11 ～5.17	2月中旬から下旬にかけて寒気の影響により、豪雪となった。特に山雪の傾向が強く、山古志・栃尾地域においては、昨年を上回る積雪量となった。	市内全域	全壊 半壊 一部損壊	13 1 16	死者 重傷 軽傷	2 9 27 大雪警戒本部 (24.12.9～25.2.11、 25.3.22～25.5.17) 災害対策本部 (25.2.11～25.3.22) 25.2.11～25.2.20 災害救助条例適用 (山古志、小国、栃尾、 川口地域) 25.2.22～25.3.3 災害救助法適用 (長岡、中之島、越路、 三島、山古志、小国、 栃尾、川口) 最深積雪 種芋原 2月26日 430cm (山古志地域)
25年 7月・8月 豪雨 災害	25.7.29 ～8.1	前線が、朝鮮半島から山陰地方、北陸を通って停滞していた。活発な前線に向かつて暖かく湿った空気が流れ込み、日本海側から次々と発達した雨雲が流れ込んだ。	乙吉地区、 栃尾地域、 寺泊地域、 与板地域、 ほか市内 全域	全壊 大規模半壊 半壊 一部損壊 床上浸水 床下浸水	13 3 40 44 478 1285	死者 重傷 軽傷	1 1 3 長岡市災害対策本部設置 (25.7.29午後11時44分) 新潟県災害救助条例 (25.7.30) 激甚災害指定 (25.8.20) 土砂災害の警戒に伴う避難準備情報 (25.7.30 午前11時乙吉町) 河川の増水に伴う避難準備情報 (25.7.30 午前2時30分栖吉川周辺) 避難所は38箇所設置 栖吉川最高水位21.11m、 刈谷田川最高水位50.76m、 小木城川最高水位19.97m、 猿橋川最高水位16.49m 累計雨量 (25.7.29～25.7.30) 長岡156.5mm、栃尾82mm、 軽井沢289mm 累計雨量 (25.7.31～25.8.1) 長岡69mm、与板209mm、 寺泊104.5mm
27年 大雪	27.2.11 ～27.5.8	12月初旬から1月にかけて周期的に強い寒気が南下し、日本海側を中心に豪雪となった。その後も断続的に降雪があり、特に山雪の傾向が強く、山古志地域では、積雪が4mを超える集落があった。	市内全域	全壊 半壊 一部損壊	11 2 7	死者 重傷 軽傷	1 3 26 大雪警戒本部 (26.12.17～27.2.11、 27.3.26～27.5.8) 災害対策本部 (27.2.11～27.3.26) 27.2.11～27.2.20 災害救助条例適用 (山古志、川口地域) 最深積雪 種芋原 3月13日 412cm (山古志地域)

つづき

災害名	災害期日	災害発生の要因	罹災区域	被害の状況			対策その他	
				被害の被 家屋(戸)	農地(ha)	土木(か所)		人的(人)
28年大雪	28.1.25～28.5.6	1月下旬に上空に非常に強い寒気が入り、大雪をもたらした。また、高速道路及び国道116号線が通行止めになったことにより、多くの車両が国道8号線に流入し、大渋滞が発生した。中之島地域においては、24時間降雪量が観測史上最大となる70cmを記録した。	市内全域	一部損壊 1			軽傷 6 11	雪害対策本部 (28.1.25～28.3.22) 雪害警戒本部 (28.3.22～28.5.6) 最深積雪 種苧原 3月3日 262cm (山古志地域)

18 市の機関

市職員数と職員1人当たり人口

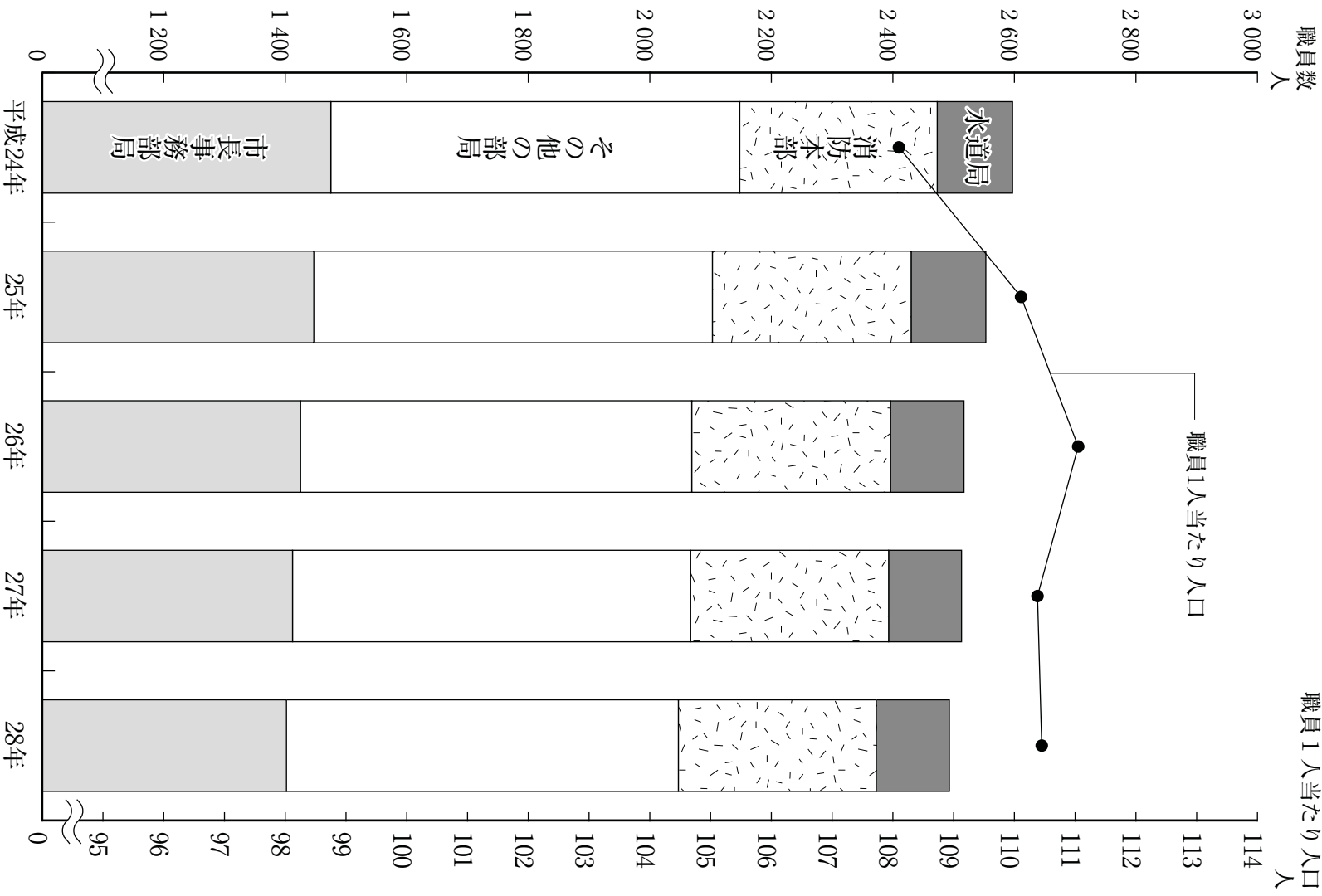

衆議院議員選挙投票状況

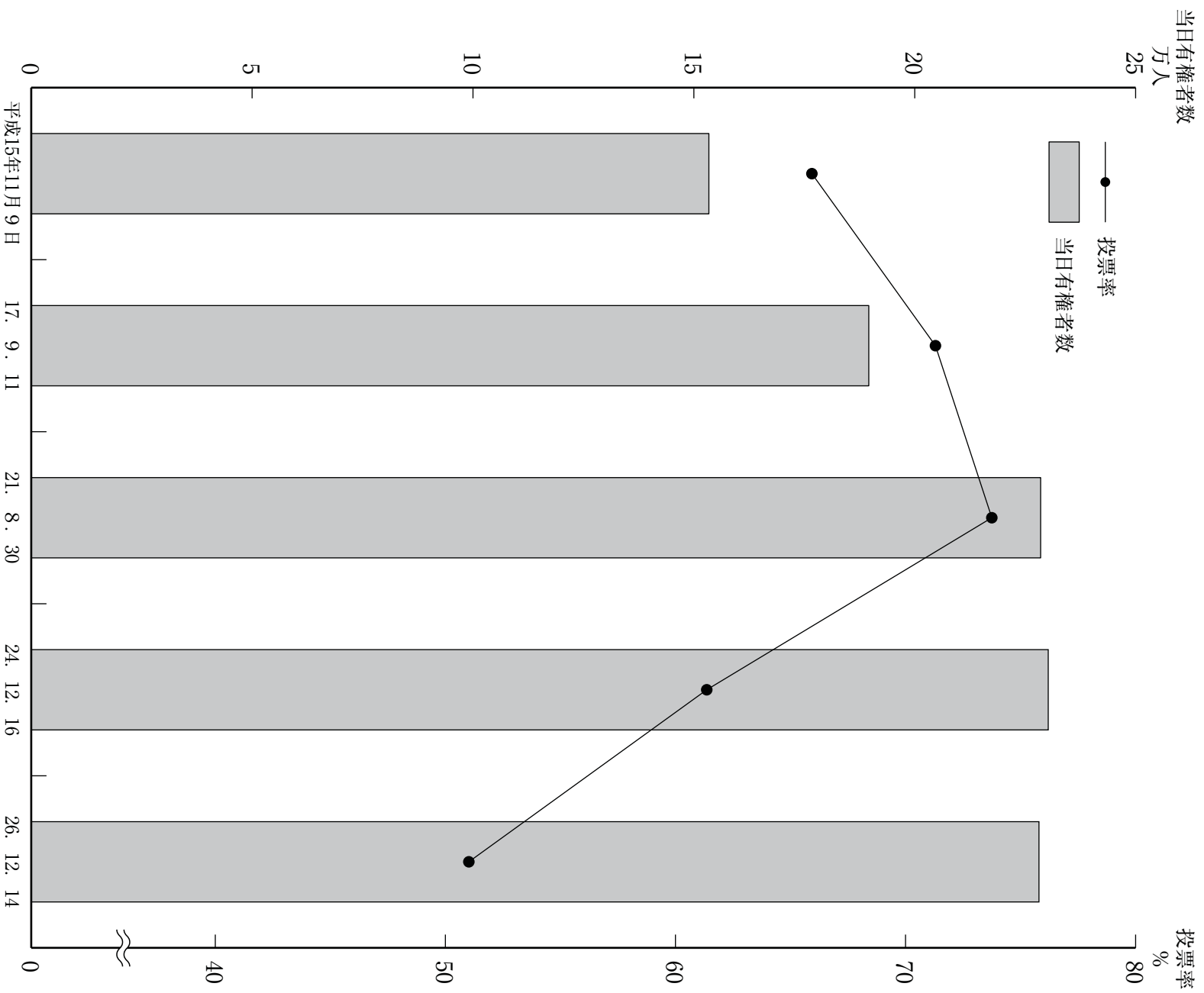

18-1 投票所別永久選挙人名簿登録者数

平28.9.2現在

投票区	投票所	登録者数	
		男	女
	計		
1	ながおか市民センター1階地球広	2 781	1 502
2	千手コミュニティセンターホー	4 178	2 203
3	南四郎丸中丸小学校	2 168	1 151
4	旭四郎丸中丸小学校	7 089	3 676
5	阪川上崎田町小学校	6 512	3 403
6	之崎崎田町小学校	3 459	1 858
7	阪川崎田町小学校	6 319	3 298
8	川崎崎田町小学校	4 776	2 505
9	川崎崎田町小学校	3 522	1 903
10	新川崎崎田町小学校	4 625	2 345
11	北表中山小学校	4 478	2 298
12	表中山小学校	3 986	2 113
13	中町島鳥小学校	4 331	2 347
14	中山小学校	9 268	4 790
15	通鳥鳥小学校	2 578	1 333
16	栖吉コミュニティセンターイ	5 945	3 014
17	栖吉コミュニティセンターイ	619	298
18	富富曾曾小学校	7 751	4 019
19	富富曾曾小学校	841	433
20	望望がが丘小学校	6 544	3 310
21	川西山小学校	8 164	4 232
22	上横石上坂组小学校	1 159	623
23	内川内小学校	1 146	601
24	内川内小学校	4 604	2 332
25	内川内小学校	3 674	1 926
26	宮前深才日小学校	8 017	3 995
27	内川内小学校	1 418	698
28	内川内小学校	1 193	551
29	内川内小学校	2 490	1 160
30	六才日小学校	890	459
31	山十乙山桂小学校	1 396	713
32	山十乙山桂小学校	1 489	752
33	谷町吉コ小学校	468	234
34	山十乙山桂小学校	1 292	663
35	山十乙山桂小学校	1 198	647
36	黒新李芹福条コ崎川小学校	5 241	2 564
37	黒新李芹福条コ崎川小学校	1 988	973
38	黒新李芹福条コ崎川小学校	845	403
39	黒新李芹福条コ崎川小学校	812	393
40	黒新李芹福条コ崎川小学校	1 028	490
41	王上日大関寺川コ除コ小学校	560	277
42	王上日大関寺川コ除コ小学校	3 986	1 927
43	王上日大関寺川コ除コ小学校	4 027	2 081
44	王上日大関寺川コ除コ小学校	215	93
45	王上日大関寺川コ除コ小学校	5 294	2 585
46	宮青大千大積コ台ミコ小学校	1 223	588
47	宮青大千大積コ台ミコ小学校	3 037	1 502
48	宮青大千大積コ台ミコ小学校	556	271
49	宮青大千大積コ台ミコ小学校	145	73
50	宮青大千大積コ台ミコ小学校	83	45

つづき

投票区	投票所	登録者数	
		男	女
	計		
A1	之島体育館	2 933	1 447
A2	之島パルコ	2 389	1 185
A3	中之島	2 755	365
A4	中之島	1 128	564
A5	中之島	967	468
A6	中之島	1 162	555
A7	中之島	298	150
A8	中之島	411	194
B1	石仲浦	671	315
B2	津ト	45	21
B3	越路	2 102	989
B4	越路	703	332
B5	越路	2 011	972
B6	越路	2 408	1 163
B7	越路	819	411
B8	越路	517	253
B9	越路	1 061	486
B10	越路	688	338
B11	越路	676	321
C1	みみ	2 221	1 067
C2	みみ	1 176	571
C3	みみ	413	205
C4	みみ	633	271
C5	みみ	334	158
C6	みみ	1 024	493
D1	種虫池	259	128
D2	種虫池	261	128
D3	種虫池	70	37
D4	種虫池	157	80
D5	種虫池	88	41
D6	種虫池	70	35
D7	種虫池	41	23
D8	種虫池	19	11
D9	種虫池	24	14
E1	三苔小	139	61
E2	三苔小	90	50
E3	三苔小	192	92
E4	三苔小	491	254
E5	三苔小	551	268
E6	三苔小	63	33
E7	三苔小	1 007	474
E8	三苔小	999	473
E9	三苔小	393	189
E10	三苔小	402	182
E11	三苔小	60	30
E12	三苔小	559	267
F1	和東下	1 300	617
F2	和東下	836	414
F3	和東下	811	388
F4	和東下	729	346
G1	寺松寺	937	442
G2	寺松寺	873	413
G3	寺松寺	863	445
G4	寺松寺	340	166
G5	寺松寺	796	397

投票区	投票所	登録者数	
		男	女
G6	寺寺大寺	1 240	659
G7	泊泊河	903	464
G8	本野山積	487	249
G9	津ノ小	1 483	767
G10	泊河津	794	421
H1	旭橋	1 316	635
H2	尾ル	749	352
H3	尾尾	919	451
H4	尾尾	1 781	865
H5	尾尾	1 892	925
H6	尾尾	1 669	819
H7	尾尾	781	384
H8	尾尾	320	159
H9	尾尾	58	31
H10	尾尾	176	86
H11	尾尾	587	292
H12	尾尾	789	395
H13	尾尾	305	153
H14	尾尾	416	202
H15	尾尾	160	85
H16	尾尾	110	53
H17	尾尾	94	48
H18	尾尾	295	145
H19	尾尾	871	404
H20	尾尾	227	114
H21	尾尾	292	144
H22	尾尾	756	386
H23	尾尾	187	94
H24	尾尾	109	56
H25	尾尾	22	8
H26	尾尾	704	343
H27	尾尾	291	151
H28	尾尾	52	24
H29	尾尾	70	37
H30	尾尾	88	39
H31	尾尾	162	87
H32	尾尾	51	23
H33	尾尾	196	92
H34	尾尾	74	34
H35	尾尾	104	50
H36	尾尾	76	35
I1	与与与	1 212	598
I2	与与与	2 176	1 059
I3	与与与	859	414
I4	与与与	433	210
I5	与与与	136	70
I6	与与与	400	200
I7	与与与	407	197
J1	与与与	1 367	652
J2	与与与	392	195
J3	与与与	1 174	528
J4	与与与	162	83
J5	与与与	421	213
J6	与与与	371	180
J7	与与与	75	43
合	計 (160カ所)	231 614	112 230
			119 384

18-2 選挙投票

選挙投票状況	当日有権者数		投票者数		投票者男	
	計	男	女	計		
衆議院議員 (小選挙区)	議 員 平成15. 11. 9	153 434	74 540	78 894	101 160	49 441
		23 312	11 144	12 168	17 489	8 510
		10 140	4 945	5 195	7 467	3 701
		156 165	75 837	80 328	110 232	53 634
		42 385	20 330	22 055	32 229	15 888
		29 157	14 139	15 018	22 131	11 036
		156 918	76 074	80 844	114 123	56 177
		41 497	19 908	21 589	25 788	13 059
		27 943	13 604	14 339	17 799	9 076
		161 156	78 022	83 134	97 910	48 943
衆議院議員 (比例代表)	議 員 平成15. 11. 9	40 608	19 526	21 082	22 722	11 568
		27 042	13 197	13 845	15 627	8 025
		160 843	77 901	82 942	78 240	39 660
		153 500	74 572	78 928	101 008	49 355
		23 312	11 144	12 168	17 491	8 511
参議院議員 (選挙区)	議 員 平成16. 7. 29	10 140	4 945	5 195	7 466	3 701
		156 250	75 881	80 369	110 229	53 637
		42 385	20 330	22 055	32 223	15 885
		29 157	14 139	15 018	22 131	11 037
		156 918	76 074	80 844	114 100	56 171
		41 497	19 908	21 589	25 791	13 059
		27 943	13 604	14 339	17 795	9 075
		161 156	78 022	83 134	97 881	48 930
		40 608	19 526	21 082	22 720	11 566
		27 042	13 197	13 845	15 627	8 025
参議院議員 (比例代表)	議 員 平成16. 7. 29	160 843	77 901	82 942	78 232	39 653
		153 889	74 769	79 120	94 326	46 397
		230 007	111 460	118 547	146 932	72 889
		232 602	112 526	120 076	142 982	71 462
		230 862	111 715	119 147	140 247	65 522
		231 980	112 413	119 567	140 016	69 677
		153 957	74 803	79 154	94 322	46 389
		230 007	111 460	118 547	146 919	72 888
		232 602	112 526	120 076	142 969	71 456
		230 862	111 715	119 147	130 245	65 527
県知事	議 員 平成12. 10. 22	231 980	112 413	119 567	139 998	69 666
		149 850	72 686	77 164	83 180	40 201
		152 751	74 094	78 657	67 716	33 673
		227 547	110 150	117 397	102 832	49 669
		229 469	110 938	118 531	98 764	47 672
		230 361	111 578	118 783	138 533	67 416
		147 428	71 381	76 047	89 633	43 559
		150 470	72 905	77 565	78 605	38 295
		226 879	109 673	117 206	131 107	63 998
		229 461	110 819	118 642	116 174	57 615
市長	議 員 平成15. 11. 9	225 460	108 970	116 490	117 985	57 924
		無投票				
		227 886	110 260	117 626	100 353	49 445
		無投票				
		225 918	109 330	116 588	102 121	50 063
		230 302	111 552	118 750	136 742	66 549
		227 886	110 260	117 626	100 293	49 414
		4 198	2 021	2 177	3 482	1 692
		229 339	110 723	118 616	122 716	59 863
		225 323	108 895	116 428	119 665	58 366
市議会 (補欠) (増員)	議 員 平成19. 11. 11	無投票				
		227 886	110 260	117 626	100 293	49 414
		4 198	2 021	2 177	3 482	1 692
		229 339	110 723	118 616	122 716	59 863
		225 323	108 895	116 428	119 665	58 366
		227 886	110 260	117 626	100 293	49 414
		4 198	2 021	2 177	3 482	1 692
		229 339	110 723	118 616	122 716	59 863
		225 323	108 895	116 428	119 665	58 366
		無投票				

資料 選挙管理委員会事務局

票 状 況

数	投 票		率 (%)		有 効 投 票 数	無 効 投 票 数
	計	男	女	女		
51 719	65.93	66.33	65.56	99 081	2 070	
8 979	75.02	76.36	73.79	16 938	551	
3 766	73.64	74.84	72.49	7 336	131	
56 598	70.59	70.72	70.46	107 422	2 809	
16 341	76.04	78.15	74.09	31 415	815	
11 095	75.90	78.05	73.88	21 700	431	
57 946	72.73	73.85	71.68	111 254	2 868	
12 729	62.14	63.60	58.96	24 596	1 192	
8 723	63.70	66.72	60.83	17 322	477	
48 967	60.75	62.73	58.90	95 753	2 157	
11 154	55.95	59.24	52.91	22 008	714	
7 602	57.79	60.81	54.91	15 295	332	
38 580	48.64	50.91	46.51	75 642	2 597	
51 653	65.80	66.18	65.44	95 076	5 926	
8 980	75.03	76.37	73.80	16 960	531	
3 765	73.63	74.84	72.47	7 204	261	
56 592	70.55	70.69	70.42	107 032	3 189	
16 338	76.02	78.14	74.08	24 596	866	
11 094	75.90	78.06	73.87	21 444	687	
57 929	72.71	73.84	71.66	111 529	2 569	
12 732	62.15	65.60	58.97	25 100	691	
8 720	63.68	66.71	60.81	17 270	525	
48 951	60.74	62.71	58.88	95 412	2 465	
11 154	55.95	59.23	52.91	22 155	565	
7 599	57.78	60.81	54.89	15 223	401	
38 579	48.64	50.90	46.51	76 397	1 833	
47 929	61.29	62.05	60.58	92 159	2 165	
74 043	63.88	65.39	62.46	144 413	2 518	
71 520	61.47	63.51	59.56	137 728	5 253	
64 725	56.42	58.65	54.32	126 950	3 296	
70 339	60.36	61.98	58.83	136 353	3 663	
47 933	61.27	62.01	60.56	89 323	4 997	
74 031	63.88	65.39	62.45	140 298	6 620	
71 513	61.47	63.50	59.56	136 738	6 227	
64 718	56.42	58.66	54.32	124 671	5 573	
70 332	60.35	61.97	58.82	133 010	6 982	
42 979	55.51	55.31	55.70	82 402	777	
34 043	44.33	45.45	43.28	65 925	1 790	
53 163	45.19	45.09	45.28	101 476	1 356	
51 092	43.04	42.97	43.10	97 265	1 498	
71 117	60.14	60.42	59.87	136 187	2 344	
46 074	60.80	61.02	60.59	88 110	1 438	
40 310	52.24	52.53	51.97	77 359	1 246	
67 109	57.79	58.35	57.26	129 176	1 930	
58 539	50.63	51.99	49.36	114 117	2 057	
60 061	52.33	53.16	51.56	116 295	1 690	
50 908	44.04	44.84	43.28	98 379	1 973	
52 058	45.20	45.79	44.65	100 561	1 560	
70 193	59.38	59.66	59.11	133 377	3 364	
50 879	44.01	44.82	43.25	94 096	6 195	
1 790	82.94	83.72	82.22	3 431	51	
62 853	53.51	54.07	52.99	120 614	2 102	
61 299	53.11	53.60	52.65	117 753	1 910	

18-3 党派別

(1) 参議院議員選挙 (比例代表)

区分	総数	維新政治 ・新風	民主党	公明党	ネット	共生新党	日本共産党	国民新党	自由民主党	民主党	新党日本	女性党	幸福 実現党
平成19. 7. 29	140 297.980	290,000	8 581.822	9 624.828	464.888	472.000	8 173.425	2 087.352	40 138.936	65 944.708	3 147.000	1 372.421	—
22. 7. 11	136 737.973	—	7 008.292	10 334.165	—	—	6 572.322	3 073.206	37 409.416	48 553.317	—	1 710.803	664.666
25. 7. 21	124 670.983	—	5 224.000	11 043.114	—	—	8 942.057	—	48 773.960	20 801.465	—	—	406.000
28. 7. 10	133 009.969	—	4 686.161	10 629.097	—	—	10 154.631	—	56 229.060	—	—	—	843.000

(2) 衆議院議員選挙 (比例代表)

区分	総数	公明党	社会民主党	民主党	自由民主党	日本共産党
平成17. 9. 11 (第2区)	16 960	1 489	1 025	5 780	6 581	1 220
(第4区)	7 204	474	348	2 816	2 659	489
(第5区)	107 032	7 936	7 874	39 444	39 953	6 809
21. 8. 30 (第2区)	31 357	1 935	1 755	14 710	9 742	1 509
(第4区)	21 444	1 253	710	10 860	6 590	1 097
(第5区)	111 529	6 661	7 117	54 814	31 628	6 056
24. 12. 16 (第2区)	25 100	1 850	1 336	5 476	8 885	1 140
(第4区)	17 270	1 203	519	3 925	6 089	849
(第5区)	95 412	6 642	3 786	18 934	29 296	4 522
26. 12. 14 (第2区)	22 155	1 747	1 085	5 658	8 460	1 738
(第4区)	15 223	1 041	337	4 572	5 651	1 333
(第5区)	76 397	6 136	3 011	14 865	27 335	7 043

資料 選挙管理委員会事務局

18-4 選挙人名簿登録者数

(1) 永久選挙人名簿

年次	計	男	女
平成 24 年	231 257	111 853	119 404
25	230 072	111 332	118 740
26	228 798	110 807	117 991
27	227 569	110 153	117 416
28	231 614	112 230	119 384

各年9. 2登録

(2) 在外選挙人名簿

年次	計	男	女
平成 24 年	131	61	70
25	135	61	74
26	137	63	74
27	134	59	75
28	149	64	85

各年9. 2現在

(3) 農業委員会委員選挙人名簿

年次	計	男	女
平成 24 年	22 055	14 936	7 119
25	21 285	14 446	6 839
26	20 475	13 947	6 528
27	19 546	13 501	6 045

平成28年4月1日より農業委員会委員の選出方法が公選制から市区町村長の選任制へ変更されたことに伴い農業委員会委員選挙人名簿の調製については行わないこととなりました。

(4) 海区漁業調整委員会委員選挙人名簿

年次	計	男	女
平成 24 年	107	60	47
25	103	58	45
26	99	55	44
27	94	53	41
28	90	50	40

各年12. 5確定

資料 選挙管理委員会事務局

18-7 請願・陳情処理状況

単位 件	年次	請願の受理件数	採択	不採択	撤回	承認	審議未了	継続審査	陳情受理件数
平成23年度	23年	2	1	1	—	—	—	—	1
	24	3	1	2	—	—	—	—	5
	25	6	4	1	—	1	—	—	3
	26	8	3	5	—	—	—	—	3
27	6	3	3	3	—	—	—	7	

資料 議会総務課

18-8 議案議決状況

単位 件	年次	提区	出件	原可	案決	修可	正決	否決	認定	承認	同意	不同意	撤回	回認	継続審査	取り下げ
平成23年	市議	長員	144	133	—	—	—	—	2	4	5	—	—	—	—	—
	市議	長員	4	4	—	—	—	—	—	—	—	—	—	—	—	—
24	市議	長員	184	173	—	—	—	—	3	4	4	—	—	—	—	—
	市議	長員	10	10	—	—	—	—	—	—	—	—	—	—	—	—
25	市議	長員	176	163	—	—	—	—	3	4	6	—	—	—	—	—
	市議	長員	4	4	—	—	—	—	—	—	—	—	—	—	—	—
26	市議	長員	160	150	—	—	—	—	4	3	3	—	—	—	—	—
	市議	長員	7	7	—	—	—	—	—	—	—	—	—	—	—	—
27	市議	長員	127	118	—	—	—	—	3	2	4	—	—	—	—	—

資料 議会総務課

18-9 監査の状況

単位 件	年度	定期監査	財政援助団体監査	出資団体監査	公の施設の管理者の指管理	公共工事の指名・入札事務監査	行政監査	工事監査	事監査	出検	納査	決算審査	基運審	金用査	健全化断等審査
平成23年度	24	51	3	1	3	4	1	1	1	26	3	3	1	1	1
	25	35	3	1	3	4	1	1	1	26	3	3	1	1	1
	26	39	2	1	2	4	—	1	1	38	3	4	1	1	1
	27	38	2	1	2	4	—	—	—	39	4	3	—	1	1
27	34	2	1	2	4	—	—	—	38	3	3	1	1	1	

資料 監査委員事務局

18-10 農業委員会開催状況

年 度	総 会			運営委員会			農地部会			農政部会		
	開催回数	審議件数	開催回数	審議件数	開催回数	審議件数	開催回数	審議件数	開催回数	審議件数		
平成23年度	4	14	4	18	12	68	1	1	1	1		
24	4	6	2	6	12	67	3	3	3	3		
25	4	5	6	15	12	59	2	2	2	2		
26	7	13	12	25	12	61	2	2	2	2		
27	3	8	3	7	12	55	1	1	1	1		

資料 農業委員会事務局

18-11 農地事務処理状況

(1) 農地法の許可申請
単位 m²

年 次	農地法第3条			農地法第4条			農地法第5条		
	計	田	畑	計	田	畑	計	田	畑
平成23年	498 671	405 650	93 021	48 188	31 951	16 237	196 914	148 358	48 556
24	516 812	469 368	47 444	46 443	31 879	14 564	391 685	328 881	62 804
25	420 887	345 567	75 320	109 872	91 079	18 793	311 015	254 488	56 527
26	368 654	326 487	42 167	182 661	170 512	12 149	213 766	153 885	59 881
27	355 587	282 599	72 988	126 685	116 401	10 264	513 909	488 047	45 862

(2) 農業経営基盤強化促進事業

単位 m²

年 度	利 用 権 設 定								
	総面積	田	畑	3 年		6 年以上			
計				田	畑	計	田	畑	
平成23年度	8 439 513	8 193 764	245 749	1 703 317	1 665 809	37 508	6 736 196	6 527 955	208 241
24	13 302 325	12 938 316	364 009	1 666 253	1 605 779	60 474	11 636 072	11 332 537	303 535
25	13 564 989	13 187 541	377 448	1 745 625	1 700 934	44 691	11 819 364	11 486 607	332 757
26	7 983 332	7 808 980	174 352	1 686 652	1 630 796	55 856	6 296 680	6 178 184	118 496
27	8 748 396	8 586 908	161 488	1 498 125	1 462 337	35 788	7 250 271	7 124 571	125 700

資料 農業委員会事務局

18-12 市 職 員 数

各年4.1現在

単 位 人	区 分			総 数	男	女
	平 成	年				
市 長 事 務 部 局	24			2 597	1 668	929
地 方 創 生 推 進 部	25			2 553	1 638	915
	26			2 517	1 616	901
	27			2 513	1 583	930
	28			2 493	1 557	936
秘 政 策 書 企 画 課				1	1	—
な がおおか・若 者 ・シ ー モ ン				8	7	1
シ テ ン ー プ 報 告 集 計 課				8	6	2
シ テ ン ー プ 報 告 集 計 課				5	5	3
シ テ ン ー プ 報 告 集 計 課				7	2	3
シ テ ン ー プ 報 告 集 計 課				6	5	2
シ テ ン ー プ 報 告 集 計 課				24	4	2
シ テ ン ー プ 報 告 集 計 課				6	17	7
シ テ ン ー プ 報 告 集 計 課				10	4	—
シ テ ン ー プ 報 告 集 計 課				11	10	8
シ テ ン ー プ 報 告 集 計 課				16	3	4
シ テ ン ー プ 報 告 集 計 課				20	16	4
シ テ ン ー プ 報 告 集 計 課				15	10	5
シ テ ン ー プ 報 告 集 計 課				22	18	4
シ テ ン ー プ 報 告 集 計 課				29	15	14
シ テ ン ー プ 報 告 集 計 課				38	21	17
シ テ ン ー プ 報 告 集 計 課				18	13	5
シ テ ン ー プ 報 告 集 計 課				11	10	1
シ テ ン ー プ 報 告 集 計 課				5	5	—
シ テ ン ー プ 報 告 集 計 課				14	10	4
シ テ ン ー プ 報 告 集 計 課				15	14	1
シ テ ン ー プ 報 告 集 計 課				13	9	4
シ テ ン ー プ 報 告 集 計 課				13	9	4
シ テ ン ー プ 報 告 集 計 課				41	11	26
シ テ ン ー プ 報 告 集 計 課				22	15	8
シ テ ン ー プ 報 告 集 計 課				36	14	17
シ テ ン ー プ 報 告 集 計 課				30	19	11
シ テ ン ー プ 報 告 集 計 課				26	23	7
シ テ ン ー プ 報 告 集 計 課				19	11	15
シ テ ン ー プ 報 告 集 計 課				40	7	12
シ テ ン ー プ 報 告 集 計 課				28	20	20
シ テ ン ー プ 報 告 集 計 課				16	4	24
シ テ ン ー プ 報 告 集 計 課				27	13	3
シ テ ン ー プ 報 告 集 計 課				22	23	4
シ テ ン ー プ 報 告 集 計 課				10	19	3
シ テ ン ー プ 報 告 集 計 課				10	8	2
シ テ ン ー プ 報 告 集 計 課				6	10	—
シ テ ン ー プ 報 告 集 計 課				11	5	1
シ テ ン ー プ 報 告 集 計 課				11	8	3
シ テ ン ー プ 報 告 集 計 課				7	9	2
シ テ ン ー プ 報 告 集 計 課				25	22	5
シ テ ン ー プ 報 告 集 計 課				18	15	3

部長級及び部次長級職員は、それぞれ執務している所属に含みます。
資料 行政管理課

18-13 住居表示整備事業の状況

平成28. 4. 1 現在

区分	面積	対象町名
実施区域	13.615 km ²	
住居表示区域計	12.414	
第1次実施	2.086	下々条町の一部、横下町の一部、新保町の一部、城岡町の一部、蔵王町の一部、西新町の一部、石内町3の一部、新町3、新町5、稲葉町の一部
第2次実施	3.334	土合町の一部、学校町1. 2. 3、長倉町の一部、四郎丸町1. 2. 3、四郎丸町の一部、弓町1. 2. 3、台町1. 2. 3、前田町、今朝白町、桜木町1. 2. 3、新栄町1. 2. 3. 4、干場1. 2. 3、黒金町、恵比須町、地藏町、川崎町の一部、愛宕町、東神田町1. 2. 3、東新町の一部、錦町1. 2. 3、未広町1. 2. 3、花園町1. 2. 3、弥生町、稽古町の一部
第3次実施	4.905	蔵王町の一部、下草生津町、北中高町1、北中高町、文治町、古川町、水道町、下中島町1. 2. 3. 4、山田町1. 2. 3. 4、上中高町1. 2. 3. 4. 5、常盤町、常盤町2、春日町1. 2、日赤町1. 2. 3. 4、神明町、草生津町1. 2、千歳町、宮内町の一部、宮原町1. 2. 3、千手1. 2. 3、西千手町、幸町1. 2. 3、南町1. 2. 3、柏町1. 2. 3、三和町の一部、宮関町の一部、撰田屋町の一部、藤沢町の一部、曲新町の一部、上島町の一部、土合町の一部、四郎丸町の一部、豊詰町の一部
第4次実施	0.640	東新町の一部、新町1. 2、神田町3の一部、西新町1、西新町、西神田町2の一部、石内町1. 2. 3、西蔵王1の一部、蔵王町の一部、石内町、石内町4
新保地区実施	0.962	新保町、永田町、堀金町、川崎町、小宮根町、富島町、亀貝町の各一部
蓮濁・江陽地区実施	1.614	寺島町、蓮濁町、宮関町、下柳町、荻野町、藤沢町、巻島町、横山町、横下町の各一部、鉄工町1. 2
川崎町の一部実施	0.008	川崎町の一部
蓮濁町等の一部実施	0.066	蓮濁町、堺町、雨池町の各一部

新保地区、蓮濁・江陽地区、川崎町の一部（昭和53年5月1日実施）、蓮濁町等の一部は住居表示計画区域に含まれていません。

資料 市民課

19 財政

一般会計歳入歳出決算（平成27年度）

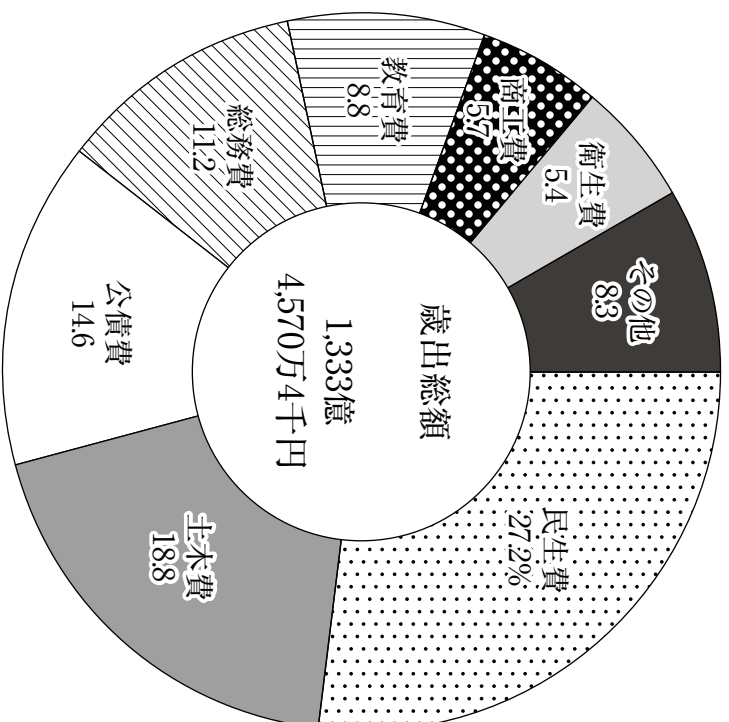
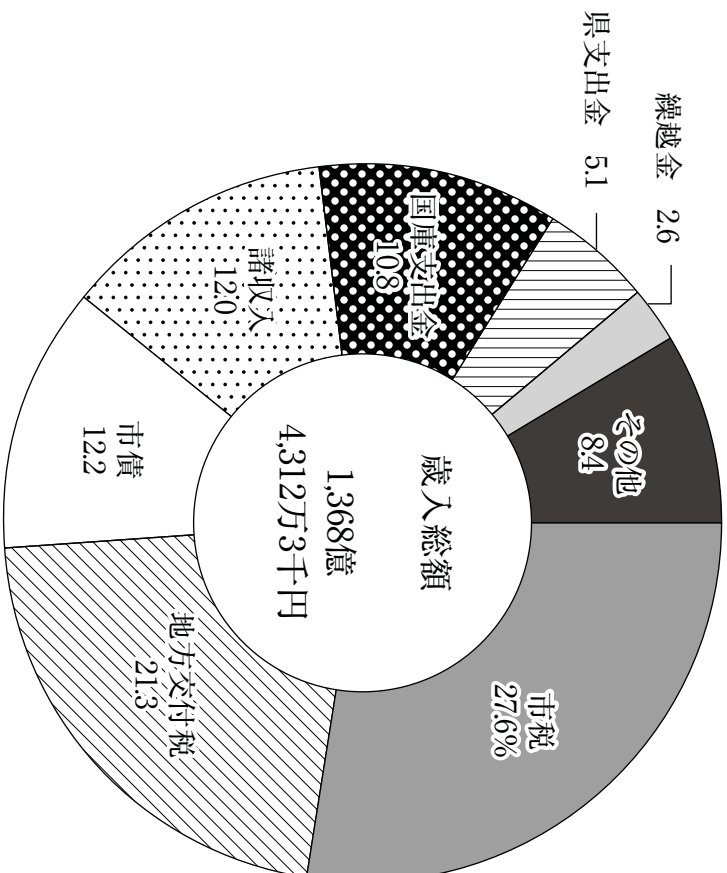

一般会計経費別決算 (平成27年度)

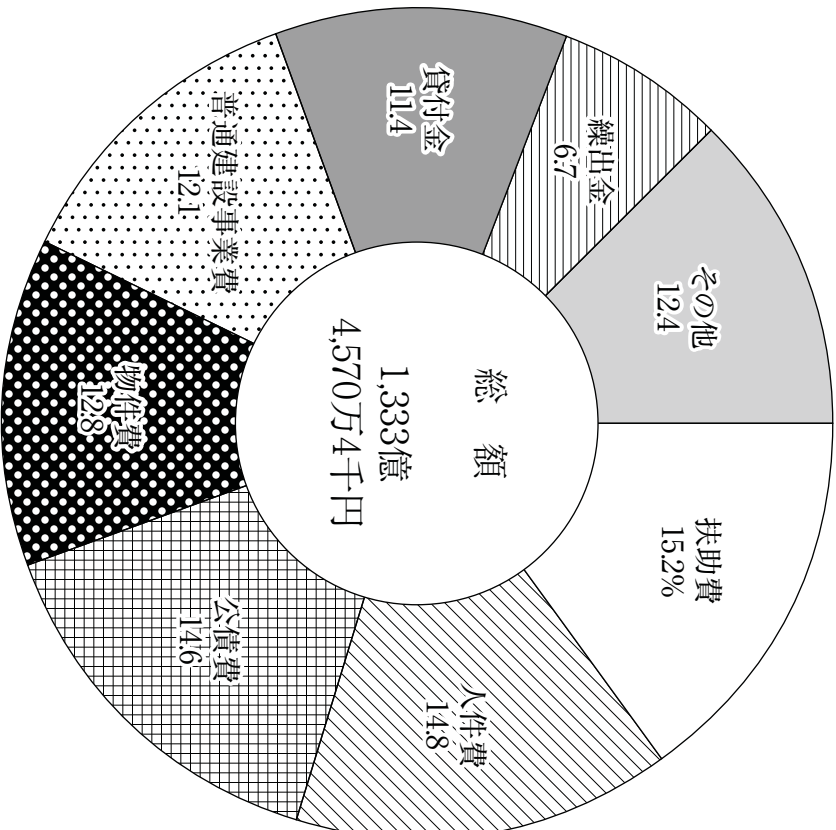

19-1 年度別一般会計歳入歳出決算

単位 千円

区分	平成24年度			平成25年度		
	当初予算額	最終予算額	決算額	当初予算額	最終予算額	決算額
歳入総額	145 466 000	160 768 802	143 862 264	145 828 000	165 565 880	146 744 956
市税	36 423 000	37 306 000	37 323 308	37 544 000	37 544 000	37 622 922
地方譲与税	1 380 001	1 380 001	1 283 471	1 230 001	1 230 001	1 227 417
利子割交付金	105 000	105 000	94 272	96 000	96 000	75 375
配当割交付金	55 000	55 000	56 231	60 000	60 000	115 224
株式等譲渡所得割交付金	19 000	19 000	13 738	9 000	9 000	177 889
地方消費税交付金	3 000 000	3 000 000	2 846 186	3 000 000	3 000 000	2 821 930
ゴルフ場利用税交付金	40 000	40 000	33 710	35 000	35 000	33 930
自動車取得税交付金	300 001	300 001	351 836	370 001	370 001	335 294
地方特例交付金	160 000	160 000	162 537	160 000	160 000	157 493
地方交付税	29 500 000	30 625 932	31 323 665	28 600 000	28 584 665	29 286 797
交通安全対策特別交付金	53 000	53 000	47 874	51 000	51 000	43 797
分担金及び負担金	2 124 004	2 156 204	2 088 771	2 201 394	2 340 512	2 116 270
使用料及び手数料	1 652 425	1 652 425	1 707 597	1 763 883	1 763 883	1 796 826
国庫支出金	13 756 950	16 950 849	13 243 291	12 715 371	17 552 392	16 226 794
県支出入金	6 341 530	8 053 922	7 758 046	6 563 786	7 748 222	6 814 426
財産収入	308 470	308 470	319 046	357 644	510 389	536 876
寄附収入	4	2 985	7 020	4	1 928	6 799
繰入金	3 049 104	1 536 582	30 309	3 549 615	6 049 615	4 025 645
繰越金	1	6 042 092	6 042 092	1	5 781 967	5 972 195
繰上収入	31 891 110	32 221 039	25 456 164	32 583 400	32 850 105	22 237 157
諸収入	15 307 400	18 800 300	13 673 100	14 937 900	19 827 200	15 113 900
歳出総額	151 939 000	180 127 177	158 768 213	145 466 000	160 768 802	137 890 069
議会費	684 467	684 467	665 541	605 606	606 991	586 021
総務費	15 054 624	27 369 449	25 503 357	13 333 002	15 418 188	14 280 962
民生費	35 957 065	35 966 476	33 075 462	34 230 764	34 866 165	32 428 992
衛生費	8 059 936	8 147 818	7 517 044	9 257 467	9 338 575	8 400 445
労働費	1 225 495	1 277 001	1 097 703	1 170 643	1 170 643	964 034
農林水産業費	3 164 331	3 613 295	2 994 402	3 134 810	3 796 828	3 030 787
商工費	19 204 395	19 541 076	15 464 777	19 615 345	19 791 395	13 358 034
土木費	31 516 498	35 993 628	31 651 227	30 102 628	34 715 228	27 984 497
消防費	5 640 803	7 505 534	6 935 040	5 754 189	7 691 918	6 618 667
教育費	13 124 908	15 666 351	13 883 557	9 855 208	11 329 969	9 785 641
災害復旧費	—	5 980 423	1 666 937	301 558	4 265 521	2 725 338
公債費	18 208 462	18 283 437	18 263 066	18 006 109	17 683 109	17 678 077
諸支出金	48 016	50 507	50 100	48 671	48 671	48 574
予備費	50 000	47 715	—	50 000	45 601	—

最終予算額は議決予算額に前年度からの繰越額等を含めた額です。
資料 財政課

つづき

区分	平成26年度			平成27年度			平成28年度
	当初予算額	最終予算額	決算額	当初予算額	最終予算額	決算額	
歳入総額	150 100 000	156 421 341	137 471 635	153 845 000	157 429 808	136 843 123	151 888 000
市税	38 057 000	38 057 000	37 778 516	37 721 000	37 721 000	37 808 327	38 087 000
地方譲与税	1 190 001	1 190 001	1 169 226	1 170 001	1 170 001	1 191 949	1 190 001
利子割交付金	76 000	76 000	63 530	59 000	59 000	60 049	50 000
配当割交付金	118 000	118 000	218 755	195 000	195 000	171 531	410 000
株式等譲渡所得割交付金	23 000	23 000	116 330	60 000	60 000	149 916	170 000
地方消費税交付金	3 200 000	3 200 000	3 400 006	5 300 000	5 300 000	5 374 006	5 900 000
ゴルフ場利用税交付金	34 000	34 000	34 283	31 000	31 000	34 140	37 000
自動車取得税交付金	170 001	170 001	160 586	240 000	240 000	202 366	210 000
地方特例交付金	150 000	150 000	145 744	146 000	146 000	152 139	158 000
地方交付税	29 600 000	29 281 926	29 585 133	29 300 000	28 921 289	29 200 046	29 450 000
交通安全対策特別交付金	40 000	40 000	38 041	35 000	35 000	41 716	43 000
分担金及び負担金	2 325 564	2 364 115	2 168 888	2 001 080	2 016 291	1 866 248	1 745 347
使用料及び手数料	1 818 831	1 818 831	1 742 180	1 716 279	1 716 279	1 654 312	1 727 170
国庫支出金	14 677 905	16 049 356	15 257 448	15 918 486	16 493 294	14 787 911	16 514 442
県支支出金	6 863 672	7 304 927	6 521 589	7 785 930	8 233 498	6 985 585	7 639 425
財産収入	369 413	410 358	409 398	274 082	314 583	375 873	261 552
寄附収入	354 755	357 577	365 393	10 003	21 216	44 299	83 878
繰入金	5 278 072	3 931 428	1 931 388	4 256 801	1 756 801	184 459	4 514 312
繰上金	1	3 778 456	4 013 333	1	3 341 052	3 584 885	1
繰越収入	31 174 085	31 266 565	19 304 088	29 506 637	29 541 504	16 361 766	28 794 972
諸市債	14 579 700	16 799 800	13 047 800	18 118 700	20 117 000	16 611 600	14 901 900
歳出総額	150 100 000	156 421 341	133 886 750	153 845 000	157 429 808	133 345 704	151 888 000
議会費	592 919	596 340	576 080	617 682	619 389	591 744	554 934
総務費	15 006 153	15 774 647	14 590 621	14 902 197	16 015 401	14 927 848	14 911 049
民生費	36 312 598	36 750 716	34 531 131	38 532 109	39 226 158	36 182 328	39 423 939
衛生費	7 983 391	8 118 922	7 396 769	7 853 541	7 839 970	7 209 072	9 230 434
労働費	1 002 400	1 028 443	818 188	896 300	926 411	723 637	804 491
農林水産業費	3 095 327	3 353 077	2 840 215	3 553 706	4 183 630	3 332 881	3 858 694
商工費	20 820 235	21 155 387	9 223 432	20 004 703	20 482 248	7 627 142	20 646 855
土木費	29 441 527	31 068 528	27 622 373	27 916 101	28 533 231	25 097 822	27 206 449
消防費	6 384 270	7 022 598	6 678 171	6 764 648	6 757 401	6 289 224	6 689 162
教育費	12 372 568	13 297 688	11 794 452	13 220 488	13 170 705	11 780 017	11 309 253
災害復旧費	7 000	1 375 486	978 350	—	200 092	158 831	—
公債費	17 031 612	16 839 359	16 836 968	19 533 525	19 429 525	19 425 158	17 202 740
諸子備出金	50 000	40 150	—	50 000	45 647	—	50 000

19-2 一般会計経費別決算

区分	平成24年度		平成25年度	
	金額	構成比	金額	構成比
	千円		千円	
総額	137 890 069	100.0	142 731 623	100.0
人件費	19 569 460	14.2	19 233 653	13.5
物持補修費	15 546 075	11.3	16 105 430	11.3
扶助費	3 704 328	2.7	2 959 102	2.1
補助費	18 370 544	13.3	18 711 810	13.1
普通事業費	5 521 666	4.0	11 482 616	8.0
災害復旧事業費	15 546 136	11.3	20 256 159	14.2
失業対策事業費	2 761 380	2.0	1 118 771	0.8
公債費	—	—	—	—
積立金	17 631 442	12.8	16 747 011	11.7
投資及び貸出金	1 003 024	0.7	6 667 248	4.7
	3 000	0.0	1 000	0.0
貸出金	24 072 480	17.4	20 785 625	14.5
繰入金	14 160 534	10.3	8 663 198	6.1
区分	平成26年度		平成27年度	
	金額	構成比	金額	構成比
	千円		千円	
総額	133 886 750	100.0	133 345 704	100.0
人件費	19 276 897	14.4	19 728 527	14.8
物持補修費	17 208 806	12.9	17 078 725	12.8
扶助費	3 503 187	2.6	3 083 523	2.3
補助費	19 801 784	14.8	20 244 164	15.2
普通事業費	9 754 813	7.3	10 683 446	8.0
災害復旧事業費	17 358 865	13.0	16 109 433	12.1
失業対策事業費	997 095	0.7	165 047	0.1
公債費	—	—	—	—
積立金	16 860 458	12.6	19 457 400	14.6
投資及び貸出金	5 054	0.0	5 647	0.0
	2 386 672	1.8	2 588 471	2.0
繰入金	17 884 530	13.3	15 262 295	11.4
繰入金	8 848 589	6.6	8 939 026	6.7

資料 財政課

19-3 特別会計決算

単位 千円

区分	平成24年度		平成25年度		平成28年度 当初予算額
	歳入額	歳出額	歳入額	歳出額	
国民健康保険会計	26 552 192	26 172 863	26 492 955	26 121 198	
国民健康保険寺泊診療所会計	90 460	90 459	92 121	92 121	
介護保険会計	24 208 651	23 676 069	25 585 320	25 012 758	
診療所会計	462 703	462 702	441 469	441 468	
と畜場会計	345 427	345 426	358 393	358 392	
下水道会計	12 330 599	11 130 555			
浄化槽整備会計	49 148	49 148	50 377	50 376	
簡易水道会計	464 122	461 332	492 570	487 357	
後期高齢者医療会計	2 360 824	2 357 353	2 393 068	2 389 377	
ガス事業清算会計					
区分	平成26年度		平成27年度		平成28年度 当初予算額
	歳入額	歳出額	歳入額	歳出額	
国民健康保険会計	26 483 298	26 240 938	29 367 376	28 982 001	29 083 600
国民健康保険寺泊診療所会計	85 442	85 441	83 099	83 099	100 800
介護保険会計	26 438 816	25 678 524	27 098 535	25 946 258	28 510 900
診療所会計	431 656	431 656	420 243	420 243	424 500
と畜場会計	127 783	127 782	85 359	85 359	152 600
下水道会計					
浄化槽整備会計	53 364	53 363	56 914	56 913	59 000
簡易水道会計	574 311	566 714	585 538	585 438	651 300
後期高齢者医療会計	2 391 137	2 388 303	2 357 772	2 356 611	2 406 100
ガス事業清算会計	365 191	365 191			

1 平成25年度から下水道会計は公営企業会計に移行しました。

2 平成26年度でガス事業清算会計は廃止になりました。
資料 財政課

19-4 水道事業会計

単位 千円

年 度	収 入		支 出	
	事業収益 (収益的收入)	資本的收入	事業費用 (収益の支出)	資本の支出
平成 23 年度	5 835 906	2 061 099	4 710 455	4 913 081
24	5 719 279	1 738 876	4 633 930	4 269 504
25	5 735 316	1 649 431	4 825 935	4 093 536
26	6 777 558	1 804 458	5 804 746	4 125 805
27	6 531 162	1 814 029	5 286 003	4 464 997

資料 水道局

19-5 下水道事業会計

単位 千円

年 度	収 入		支 出	
	事業収益 (収益的收入)	資本的收入	事業費用 (収益の支出)	資本の支出
平成 25 年度	7 768 182	5 058 395	7 705 989	8 371 065
26	11 286 717	4 528 436	11 165 058	7 851 472
27	10 623 959	4 805 717	10 276 365	7 883 088

平成25年度から下水道事業会計は特別会計から公営企業会計に移行しました。

資料 下水道課

19-6 市債目的別現在高

単位 千円

区 分	額	平成26年度末	平成27年度	平成27年度債還額			平成27年度末
		現在高		元	金	利	
総	238 454 034	19 478 600	24 893 138	3 451 273	233 039 496		
一 般 公 共 事 業 債	153 255 038	16 611 600	17 882 625	1 539 272	151 984 013		
一 般 単 独 事 業 債	2 918 475	1 167 400	1 177 331	25 786	3 908 544		
公 営 住 宅 建 設 事 業 債	61 516 945	5 879 168	8 833 577	618 188	58 562 536		
学 校 教 育 施 設 等 整 備 事 業 債	4 172 356	108 500	286 787	73 769	3 994 069		
災 害 復 旧 事 業 債	5 606 015	1 269 192	1 040 240	102 172	5 834 967		
単 独 災 害 復 旧 事 業 債	5 141 071	18 200	1 787 739	47 032	3 371 532		
補 助 災 害 復 旧 事 業 債	3 613 058	—	1 398 400	36 735	2 214 658		
一 般 廃 棄 物 処 理 事 業 債	1 528 013	18 200	389 339	10 297	1 156 874		
厚 生 福 祉 施 設 整 備 事 業 債	698 861	59 900	108 485	6 169	650 276		
社 会 福 祉 施 設 整 備 事 業 債	834 925	—	275 424	13 693	559 501		
公 共 用 地 先 行 取 得 事 業 債	513 179	87 200	59 047	6 824	541 332		
転 貸 債	—	—	—	—	—		
減 収 補 て ん 債	96 400	—	28 964	1 249	67 436		
財 政 対 策 ん 債	—	—	—	—	—		
財 源 対 策 ん 債	3 050 687	924 700	270 481	37 811	3 704 906		
減 税 補 て ん 債	2 209 251	—	315 473	26 267	1 893 778		
臨 時 税 収 補 て ん 債	389 150	—	128 737	7 198	260 413		
臨 時 財 政 対 策 ん 債	52 312 916	5 720 240	2 619 266	447 111	55 413 890		
県 貸 付 策 金 債	1 714 963	—	279 578	201	1 435 385		
特 定 資 金 公 共 事 業 債	—	—	—	—	—		
特 別 地 対 策 事 業 債	5 066	—	3 356	69	1 710		
辺 境 地 対 策 事 業 債	6 626 507	517 000	1 020 450	61 805	6 123 057		
過 疎 対 策 事 業 債	5 448 271	860 100	647 690	63 928	5 660 681		
之							
特 別 会 社 計	2 505 450	168 300	235 326	42 920	2 438 424		
国 民 健 康 保 険 会 社 計	81 196	—	4 778	883	76 418		
介 護 保 険 会 社 計	—	—	—	—	—		
と 畜 場 会 社 計	55 629	900	7 752	489	48 777		
浄 化 槽 整 備 会 社 計	262 344	20 500	23 377	1 478	259 467		
簡 易 水 道 会 社 計	227 290	2 000	21 912	3 811	207 378		
	1 878 991	144 900	177 507	36 259	1 846 384		
公 営 企 業 会 社 計	82 693 546	2 698 700	6 775 187	1 869 081	78 617 059		
下 水 道 事 業 会 社 計	64 616 864	1 263 700	5 574 952	1 518 270	60 305 612		
水 道 事 業 会 社 計	18 076 682	1 435 000	1 200 235	350 811	18 311 447		

資料 財政課

19-7 市債借入先・利率別現在高

単位 千円

区分	平成27年度末 現在高	利率別内訳				
		1.5%以下	3.5%以下	5.0%以下	7.0%以下	7.0%超
総数	233 039 496	145 851 862	74 582 698	12 549 628	55 308	—
一般会計	151 984 013	126 743 103	24 184 263	1 030 533	26 114	—
財政融資資金	70 585 964	62 352 900	7 801 296	411 768	—	—
旧郵便貯資金	61 020	57 789	3 231	—	—	—
旧簡保資金	4 204 392	1 028 723	2 538 599	610 956	26 114	—
地方公営企業等金融機構	28 624 398	23 244 260	5 372 329	7 809	—	—
市中銀行その他	48 528 239	40 059 431	8 468 808	—	—	—
特別会計	2 438 424	1 098 670	1 169 797	163 866	6 091	—
財政融資資金	1 872 960	730 290	972 683	163 866	6 091	—
旧郵便貯資金	—	—	—	—	—	—
旧簡保資金	—	—	—	—	—	—
地方公営企業等金融機構	554 874	359 480	195 394	—	—	—
市中銀行その他	10 620	8 900	1 720	—	—	—
下水道事業会計	60 305 612	10 920 695	39 309 307	10 052 507	23 103	—
財政融資資金	30 588 662	6 761 967	20 078 331	3 748 364	—	—
旧郵便貯資金	—	—	—	—	—	—
旧簡保資金	6 004 976	187 559	2 279 370	3 514 944	23 103	—
地方公営企業等金融機構	20 954 384	1 297 819	16 867 366	2 789 199	—	—
市中銀行その他	2 757 590	2 673 350	84 240	—	—	—
水道事業会計	18 311 447	7 089 394	9 919 331	1 302 722	—	—
財政融資資金	5 944 726	786 381	4 270 871	887 474	—	—
旧郵便貯資金	—	—	—	—	—	—
旧簡保資金	—	—	—	—	—	—
地方公営企業等金融機構	12 140 921	6 077 213	5 648 460	415 248	—	—
市中銀行その他	225 800	225 800	—	—	—	—

資料 財政課

19-8 財産総括表

各年度3.31現在

区 分	土 地	建 物			
		計	木 造	非 木 造	
					計
平成23年度	17 823 223	1 274 273	69 341	1 204 932	
24	17 830 450	1 268 883	68 002	1 200 881	
25	18 341 015	1 230 213	67 228	1 162 985	
26	18 384 660	1 246 250	66 458	1 179 792	
27	18 378 993	1 251 175	69 148	1 182 027	
本庁	15 156	35 498	—	35 498	
その他の行政機関	消防施設	58 277	20 196	3 900	16 296
	その他の施設	1 045 317	125 036	3 176	121 860
共用財産	学校	2 043 499	520 877	10 836	510 041
	営住宅	226 872	128 455	16 555	111 900
	公園	3 067 980	19 870	2 158	17 712
山	その他の施設	5 806 546	374 206	28 938	345 268
	林産	1 451 661	—	—	—
普通財産	4 663 685	27 037	3 585	23 452	

資料 会計課

19-9 市税収納実績

区 分	予 算 額	調 定 額	収 入 額	不納欠損額	未 収 入 額	収 入 割 合
平成23年度	37 129 000	38 623 307	37 006 769	142 407	1 474 131	95.8
24	37 306 000	38 937 276	37 323 308	123 962	1 490 006	95.9
25	37 544 000	39 211 876	37 622 922	166 708	1 422 246	95.9
26	38 057 000	39 221 625	37 778 516	135 429	1 307 680	96.3
27	37 721 000	39 172 183	37 808 327	124 622	1 239 234	96.5
普通	36 155 002	37 533 552	36 245 651	118 915	1 168 986	96.6
市固	16 802 000	17 429 957	16 970 460	56 148	403 349	97.4
軽市	16 245 000	17 038 708	16 236 782	60 067	741 859	95.3
市	690 000	660 813	634 335	2 700	23 778	96.0
市	1 838 001	1 812 978	1 812 978	—	—	100.0
市	580 001	591 096	591 096	—	—	100.0
特別	—	—	—	—	—	—
目	1 565 998	1 638 631	1 562 676	5 707	70 248	95.4
人	47 001	48 696	48 696	—	—	100.0
都	1 518 997	1 589 935	1 513 980	5 707	70 248	95.2

各年度、決算時の数値です。
資料 収納課

19-10 県 税 徴 収 状 況

単位 千円

区 分	平成 26 年 度		平成 27 年 度	
	調 定 額	収 入 額	調 定 額	収 入 額
総 額	22 735 482	22 300 477	23 059 780	22 663 112
普 通 税	22 607 307	22 172 302	22 929 526	22 532 858
県 民 税	11 534 890	11 147 079	11 608 375	11 260 195
個 人 税	10 461 358	10 078 773	10 578 974	10 237 320
法 人 税	1 073 532	1 068 306	1 029 401	1 022 875
事 業 税	3 615 599	3 586 402	4 401 078	4 364 494
個 人 税	280 027	268 770	288 638	277 169
法 人 税	3 335 572	3 317 632	4 112 440	4 087 325
不 動 産 取 得 税	708 913	700 268	655 551	651 088
県 民 税 補 正 税	—	—	—	—
ゴ ー ル フ 場 利 用 税	77 938	77 938	76 021	76 021
軽 油 引 取 税	2 054 172	2 054 172	1 628 857	1 628 857
自 動 車 税	4 615 795	4 606 443	4 559 644	4 552 203
県 固 定 資 産 税	—	—	—	—
目 的 的 税	128 175	128 175	130 254	130 254
狩 猟 税	4 576	4 576	3 036	3 036
産 業 廃 棄 物 税	123 599	123 599	127 218	127 218

- 1 所管区域（長岡市・小千谷市・見附市・出雲崎町）の計です。
 - (1) 県固定資産税・狩猟税・産業廃棄物税の所管区域は、上記市町及び柏崎市・刈羽村です。
 - (2) 軽油引取税の所管区域は、上記市町及び柏崎市・刈羽村・三条市・燕市・加茂市・田上町・弥彦村です。
 - 2 各年度、決算時の数値です。
- 資料 長岡地域振興局県税部

19-11 国税徴収状況

単位 千円

区分	平成25年度		平成26年度	
	徴収決定額	収納済額	徴収決定額	収納済額
総額	57 115 195	56 390 952	68 280 080	67 433 172
直 接 税	35 384 744	35 043 151	37 538 406	37 270 678
源泉所得税	171 205	104 127	67 074	24 147
源泉所得税及び復興特別所得税	15 732 071	15 721 591	17 066 780	17 042 025
申告所得税	358 922	185 388	194 317	70 632
申告所得税及び復興特別所得税	3 069 529	3 037 840	3 097 441	3 054 924
法人税	12 938 075	12 884 691	14 814 875	14 786 047
復興特別法人税	1 264 243	1 261 518	585 481	584 463
その他の直接税	—	—	—	—
相続税	1 850 699	1 847 996	1 712 438	1 708 440
間 接 税	21 730 451	21 347 801	30 741 654	30 162 494
酒 税	1 666 023	1 666 023	1 539 842	1 539 837
消 費 税	3 183	433	1 647	—
消費税及び地方消費税	18 715 493	18 335 619	27 727 379	27 150 916
たばこ税及びたばこ特別税	—	—	—	—
その他の間接税	1 345 752	1 345 726	1 472 786	1 471 741

- 1 各税ごとに単位未満を調整しているため、総額とは一致しません。
 - 2 この資料は、長岡税務署管内（長岡市（川口地域を除く）、出雲崎町）の計です。
 - 3 復興特別所得税は平成25年1月1日から平成49年12月31日まで、復興特別法人税は平成24年4月1日からの3年間の事業年度に課税されます。
 - 4 各年度、決算時の数値です。
- 資料 関東信越国税局

付 録

県下20市の人口及び世帯数
(平成22年国勢調査)

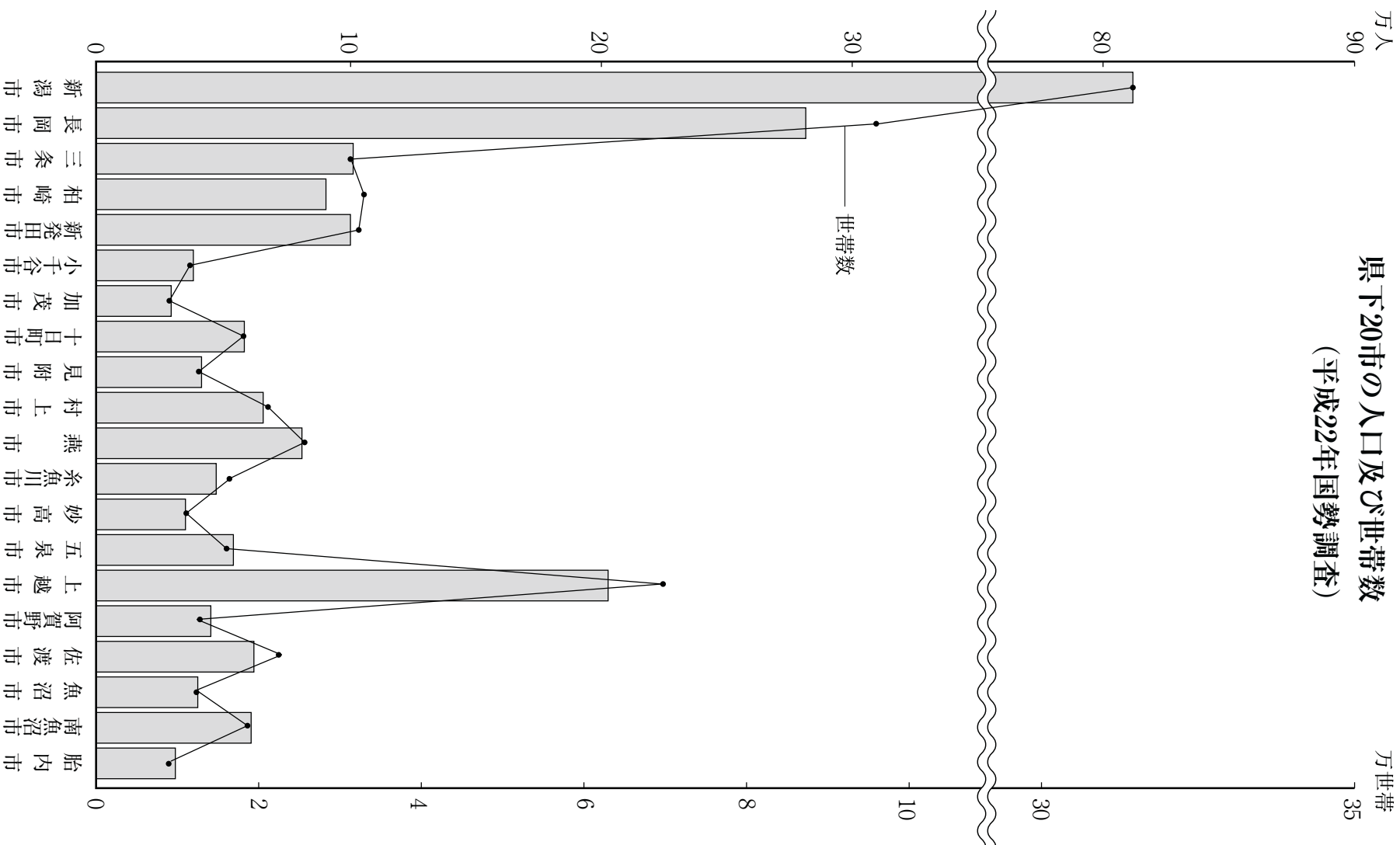

県内の製造品出荷額等の状況
(平成26年12月31日現在)

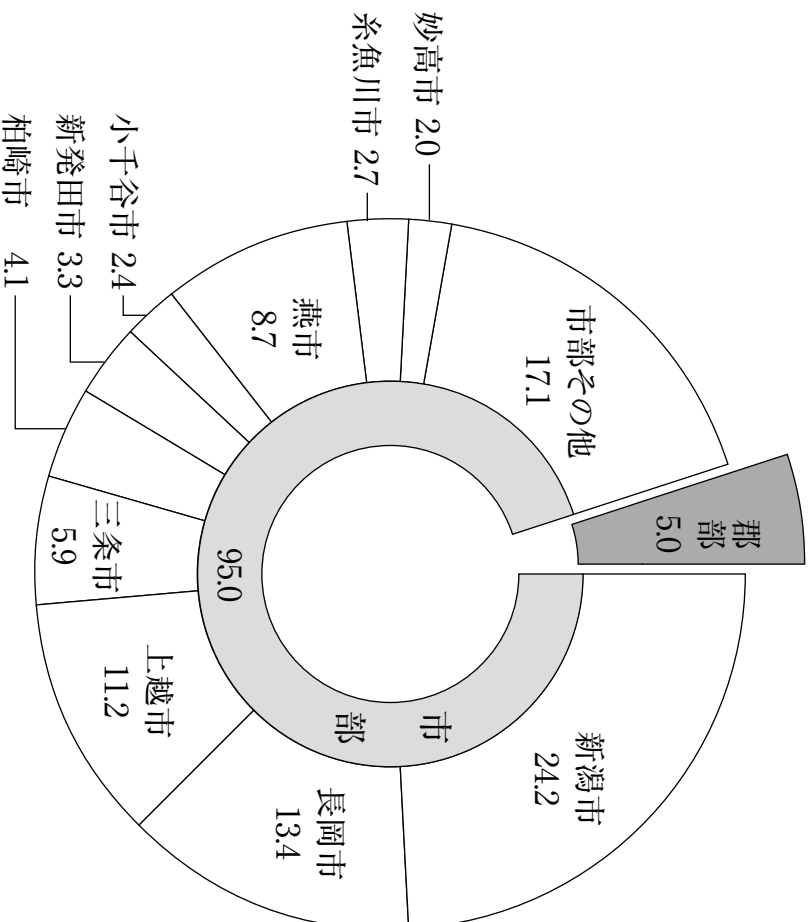

付録-1 歴代市議会議長

平29.1.1現在

歴代	氏名	就任年月日	退任年月日	就任期間	備考
1	谷善作	明治39.6.6	明治42.6.6	3年	
2	谷善作	明治42.6.6	明治45.6.6	3年	
3	谷善作	明治45.6.6	明治5.6.6	4年	
4	谷善作	大正5.6.6	明治9.6.6	4年	
5	谷上藤平	大正9.6.6	明治10.5.5	3年	11月
6	遠藤清権	大正10.5.5	明治13.6.6	4年	11月
7	坂井吉吉	大正13.6.6	昭和3.6.6	4年	
8	田村吉吉	昭和3.6.6	昭和7.6.6	4年	
9	井尾本爪山田	昭和7.6.6	昭和8.6.6	3年	9月
10	長松猪内	昭和8.6.6	昭和11.6.6	3年	3月
11	松猪内	昭和11.6.6	昭和13.6.6	2年	3月
12	山田村山田	昭和13.6.6	昭和15.6.6	1年	9月
13	山田村山田	昭和15.6.6	昭和22.4.29	6年	9月
14	山田村山田	昭和22.4.29	昭和23.7.20	1年	2月
15	山田村山田	昭和23.7.20	昭和26.4.29	2年	9月
16	山田村山田	昭和26.4.29	昭和27.10.20	1年	5月
17	山田村山田	昭和27.10.20	昭和29.8.26	1年	10月
18	山田村山田	昭和29.8.26	昭和29.10.22	1年	2月
19	山田村山田	昭和29.10.22	昭和30.4.4	1年	6月
20	山田村山田	昭和30.4.4	昭和31.5.14	1年	
21	山田村山田	昭和31.5.14	昭和32.6.25	1年	1月
22	山田村山田	昭和32.6.25	昭和32.12.20	1年	6月
23	山田村山田	昭和32.12.20	昭和34.4.30	1年	4月
24	山田村山田	昭和34.4.30	昭和35.6.22	1年	1月
25	山田村山田	昭和35.6.22	昭和36.3.28	1年	9月
26	山田村山田	昭和36.3.28	昭和37.4.4	1年	1月
27	山田村山田	昭和37.4.4	昭和38.4.30	1年	2月
28	山田村山田	昭和38.4.30	昭和39.7.18	1年	11月
29	山田村山田	昭和39.7.18	昭和40.6.21	1年	
30	山田村山田	昭和40.6.21	昭和41.6.6	1年	10月
31	山田村山田	昭和41.6.6	昭和42.4.30	1年	1月
32	山田村山田	昭和42.4.30	昭和43.6.17	1年	
33	山田村山田	昭和43.6.17	昭和45.3.9	1年	9月
34	山田村山田	昭和44.4.4	昭和46.4.30	1年	1月
35	山田村山田	昭和45.3.9	昭和48.6.19	2年	1月
36	山田村山田	昭和46.4.30	昭和50.4.30	3年	10月
37	山田村山田	昭和48.6.19	昭和54.4.30	3年	11月
38	山田村山田	昭和50.4.30	昭和58.4.30	3年	11月
39	山田村山田	昭和54.4.30	昭和60.6.13	2年	1月
40	山田村山田	昭和58.4.30	昭和62.4.30	1年	10月
41	山田村山田	昭和60.6.13	昭和62.6.15	2年	1月
42	山田村山田	昭和62.6.15	昭和3.4.30	1年	10月
43	山田村山田	昭和62.6.15	昭和5.6.28	2年	1月
44	山田村山田	昭和62.6.15	昭和7.4.30	1年	10月
45	山田村山田	昭和62.6.15	昭和9.6.20	2年	1月
46	山田村山田	昭和62.6.15	昭和11.4.30	1年	10月
47	山田村山田	昭和62.6.15	昭和13.6.19	2年	1月
48	山田村山田	昭和62.6.15	昭和15.4.30	1年	10月
49	山田村山田	昭和62.6.15	昭和17.5.16	1年	11月
50	山田村山田	昭和62.6.15	昭和19.4.30	1年	11月
51	山田村山田	昭和62.6.15	昭和23.4.30	3年	1月
52	山田村山田	昭和62.6.15	昭和25.6.18	2年	1月
53	山田村山田	昭和62.6.15	昭和27.4.30	1年	10月
54	山田村山田	昭和62.6.15	現在に至る		
55	山田村山田	昭和62.6.15	現在に至る		

付録-2 歴代市議会副議長

平29.1.1現在

歴代	氏 名	就任年月日	退任年月日	就任期間	備 考
1	保口保	明治 39. 6. 6	明治 42. 6. 6	3年	
2	新造	明治 42. 6. 6	明治 45. 6. 6	3年	
3	新政	大正 45. 6. 6	大正 2. 6. 6	1年	
4	清平	大正 2. 6. 6	大正 5. 6. 6	3年	
5	清平	大正 5. 6. 6	大正 9. 6. 6	4年	
6	清平	大正 9. 6. 6	大正 10. 5. 5	3年	11月
7	三寅	大正 10. 5. 5	大正 13. 6. 6	3年	11月
8	八清	大正 13. 6. 6	大正 3. 6. 6	4年	
9	吉巴	昭和 3. 6. 6	昭和 7. 6. 6	4年	
10	義巴	昭和 7. 6. 6	昭和 8. 3. 3	3年	
11	賢巴	昭和 8. 3. 3	昭和 11. 6. 6	3年	
12	蔵助	昭和 11. 6. 6	昭和 15. 4. 29	4年	
13	蔵助	昭和 15. 4. 29	昭和 22. 4. 29	6年	
14	之助	昭和 22. 4. 29	昭和 7. 20	1年	
15	三郎	昭和 23. 7. 16	昭和 26. 4. 29	2年	
16	啓憲	昭和 26. 4. 29	昭和 27. 10. 20	1年	
17	三作	昭和 27. 10. 20	昭和 29. 8. 26	1年	
18	彌三	昭和 29. 8. 26	昭和 29. 10. 22	2年	
19	藤繁	昭和 29. 10. 22	昭和 30. 4. 30	1年	
20	作雄	昭和 30. 4. 30	昭和 31. 5. 14	1年	
21	実夫	昭和 31. 5. 14	昭和 32. 6. 25	1年	
22	実夫	昭和 32. 6. 25	昭和 32. 12. 23	6月	
23	俊一郎	昭和 32. 12. 23	昭和 34. 4. 30	1年	
24	新茂	昭和 34. 4. 30	昭和 35. 6. 22	1年	
25	森茂	昭和 35. 6. 22	昭和 36. 3. 28	1年	
26	茂茂	昭和 36. 3. 28	昭和 37. 4. 4	1年	
27	見板	昭和 37. 4. 4	昭和 38. 4. 1	1年	
28	正村	昭和 38. 4. 1	昭和 39. 7. 18	1年	
29	正村	昭和 39. 7. 18	昭和 40. 6. 21	1年	
30	正信	昭和 40. 6. 21	昭和 41. 6. 7	1年	
31	正信	昭和 41. 6. 7	昭和 42. 4. 30	1年	
32	正信	昭和 42. 4. 30	昭和 43. 6. 3	1年	
33	野男	昭和 43. 6. 3	昭和 44. 6. 17	1年	
34	野男	昭和 44. 6. 17	昭和 46. 4. 30	1年	
35	栄忠	昭和 46. 4. 30	昭和 50. 4. 30	3年	
36	忠忠	昭和 50. 4. 30	昭和 54. 4. 30	3年	
37	木部	昭和 54. 4. 30	昭和 58. 4. 30	3年	
38	吉吉	昭和 58. 4. 30	昭和 60. 6. 13	2年	
39	之助	昭和 60. 6. 13	昭和 62. 4. 30	1年	
40	藤雄	昭和 62. 4. 30	平成 元. 6. 15	2年	
41	善善	平成 元. 6. 15	平成 3. 4. 30	1年	
42	小齋	平成 3. 4. 30	平成 5. 6. 28	2年	
43	小齋	平成 5. 6. 28	平成 7. 4. 30	1年	
44	藤口	平成 7. 4. 30	平成 9. 6. 19	2年	
45	健二	平成 9. 6. 19	平成 11. 4. 30	1年	
46	田中	平成 11. 4. 30	平成 13. 6. 19	2年	
47	伊田	平成 13. 6. 19	平成 15. 4. 30	1年	
48	恩田	平成 15. 4. 30	平成 17. 5. 16	2年	
49	小山	平成 17. 5. 16	平成 19. 4. 30	1年	
50	小坂	平成 19. 4. 30	平成 21. 6. 16	2年	
51	加藤	平成 21. 6. 16	平成 23. 4. 30	1年	
52	高野	平成 23. 4. 30	平成 25. 6. 18	2年	
53	高野	平成 25. 6. 18	平成 27. 4. 30	1年	
54	井井	平成 27. 4. 30	現在に至る		

付録-3 市議会議員

平成29.1.1現在

議席番号	氏名	住 所
1	木中 荒田	千手1丁目
2	法茂 子樹	稲保2丁目
3	良和 池服	山古志虫亀
4	幸一 耕明	五反田町
5	弘一 耕明	寿1丁目
6	明太 池服	青葉台4丁目
7	太雅 深大	宮本町1丁目
8	雅 大広	小国町新町
9	春晃 美充	地藏2丁目
10	晃加 美充	金町2丁目
11	加夫 耕尚	吉崎
12	一登 村中	中沢4丁目
13	雄司 尚良	桂町
14	司吾 省亮	小国町七日町
15	久徳 永山	上田町
16	俊達 永井	寺泊竹森
17	久徳 永井	来迎寺
18	雄人 藤井	水沢
19	直一 藤井	曲新町3丁目
20	望 諸古	北荷頃
21	望 丸山	寺泊野積
22	望 丸山	下沼新田
23	望 丸山	喜多町
24	望 丸山	表町1丁目
25	望 丸山	上野町
26	望 丸山	二日町
27	望 丸山	山古志東竹沢
28	望 丸山	三和2丁目
29	望 丸山	高見町
30	望 丸山	宮原2丁目
31	望 丸山	信濃2丁目
32	望 丸山	中沢町
33	望 丸山	滝谷町
34	望 丸山	高見町

資料 議会総務課

付録－４ 常任委員会

平29. 1. 1 現在

委員会名	所 管 事 項	委 員 員 名
総務委員会 定数 10人 現員 9人	地方創生推進部、総務部、財務部、危機管理防災本部、原子力安全対策室、地域振興戦略部、会計課、消防機関、選挙管理委員会、監査委員、公平委員会、固定資産評価審査委員会及び議会事務局の所管並びにこれに関連する事項並びに他の常任委員会の所管に属さない事項（支所において所管する事項を含む。）	◎高見 美加 ○笠井 則雄 池田 和幸 中村 耕一 永井 亮一 柁 潤 俊久 古川原直人 松井 一男 加藤 一康
文教福祉委員会 定数 8人 現員 8人	福祉保健部及び教育委員会の所管並びにこれに関連する事項（支所において所管する事項を含む。）	◎丸山 広司 ○関 充夫 五十嵐良一 池田 明弘 深見 太郎 諸橋 虎雄 長谷川一作 酒井 正春
産業市民委員会 定数 8人 現員 8人	市民協働推進部、市民部、環境部、商工部、観光・交流部、農林水産部及び農業委員会の所管並びにこれに関連する事項（支所において所管する事項を含む。）	◎山田 省吾 ○加藤 尚登 荒木 法子 田中 茂樹 服部 耕一 大竹 雅春 藤井 達徳 小坂井和夫
建設委員会 定数 8人 現員 8人	都市整備部、土木部及び水道局の所管並びにこれに関連する事項（支所において所管する事項を含む。）	◎広井 晃 ○細井 良雄 丸山 勝総 桑原 望 水科 三郎 高野 正義 関 貴志 五井 文雄

◎委員長 ○副委員長
資料 議会総務課

付録－５ 特別委員会設置状況

平29. 1. 1 現在

委員会名	定数	設 置 目 的
克雪・危機管理・防災対策特別委員会	8人	・克雪、危機管理及び防災対策に関する調査
大河津分水・長岡東西道路整備推進特別委員会	9人	・大河津分水及び長岡東西道路の整備推進に関する調査
まちづくり・新エネルギー対策特別委員会	8人	・まちなか及び支所地域の振興に関する調査 ・新エネルギー政策に関する調査
人口減少対策特別委員会	8人	・人口減少対策に関する調査 ・少子・高齢対策に関する調査 ・産業振興、雇用創出に関する調査

資料 議会総務課

付録-6 歴代市長

平29.1.1現在

氏名	就任年月日	退任年月日	就任期間
牧野 忠篤	明治 39. 8. 29	明治 41. 5. 22	1年 9月
河野 良温	41. 6. 23	大正 8. 7. 10	11年 1月
豊島 愿	大正 8. 8. 7	15. 11. 16	7年 3月
岩田 衛	昭和 2. 1. 28	昭和 4. 10. 26	2年 9月
木村 清三郎	4. 12. 26	12. 12. 25	8年
松田 耕平	13. 3. 17	19. 7. 31	6年 4月
鶴田 義隆	19. 10. 12	20. 8. 1	10月
田村 文吉	20. 9. 29	22. 3. 31	1年 6月
松田 弘俊	22. 4. 9	26. 4. 4	4年
松田 弘俊	26. 4. 28	30. 1. 3	3年 9月
内山 由藏	30. 1. 25	34. 1. 21	4年
内山 由藏	34. 1. 22	37. 12. 2	3年 11月
上村 清五郎	37. 12. 21	41. 11. 25	3年 11月
小林 孝平	41. 11. 26	45. 11. 25	4年
小林 孝平	45. 11. 26	49. 11. 25	4年
小林 孝平	49. 11. 26	53. 11. 25	4年
小林 孝平	53. 11. 26	57. 11. 25	4年
小林 孝平	57. 11. 26	59. 5. 31	1年 6月
日浦 晴三郎	59. 6. 11	63. 6. 9	4年
日浦 晴三郎	63. 6. 10	平成 4. 6. 9	4年
日浦 晴三郎	平成 4. 6. 10	8. 6. 9	4年
日浦 晴三郎	8. 6. 10	11. 10. 20	3年 4月
森 民夫	11. 11. 22	15. 11. 20	4年
森 民夫	15. 11. 21	19. 11. 20	4年
森 民夫	19. 11. 21	23. 11. 20	4年
森 民夫	23. 11. 21	27. 11. 20	4年
森 民夫	27. 11. 21	28. 9. 6	9月
磯田 達伸	28. 10. 17		

資料 人事課

付録－7 歴 代 助 役

氏 名	就 任 年 月 日	退 任 年 月 日	就 任 期 間
河 島 良 温	明治 39. 9. 6	明治 41. 6. 23	1年 9月
堀 安太郎	42. 4. 15	大正 6. 6. 20	8年 2月
勝 沼 漣太郎	大正 6. 9. 13	7. 10. 30	1年 1月
小 竹 芳 朗	8. 6. 24	昭和 2. 2. 21	7年 8月
高 野 三保一郎	10. 12. 28	大正 12. 10. 8	1年 10月
小 西 為 助	昭和 2. 3. 31	昭和 4. 11. 14	2年 8月
関 威 雄	5. 2. 1	13. 1. 31	8年
長谷川 政 次	13. 7. 8	17. 7. 7	4年
今 井 大 市	18. 4. 19	20. 12. 2	2年 8月
太刀川 浩一郎	20. 10. 5	22. 3. 31	1年 5月
角 田 三 治	21. 4. 10	30. 5. 16	9年 1月
佐 治 汎 汎	29. 4. 1	30. 5. 16	1年 1月
丸 山 信 次	30. 5. 20	31. 4. 24	11月
庭 山 康 徳	31. 5. 10	35. 5. 9	4年
庭 山 康 徳	35. 5. 10	37. 5. 31	2年
笠 輪 勝太郎	38. 3. 29	41. 11. 25	3年 8月
高 田 大 住	39. 10. 16	41. 11. 25	2年 1月
斎 藤 茂 吉	42. 4. 1	46. 3. 31	4年
斎 藤 茂 吉	46. 4. 1	50. 3. 31	4年
日 浦 晴三郎	50. 4. 1	54. 3. 31	4年
日 浦 晴三郎	54. 4. 1	58. 3. 31	4年
日 浦 晴三郎	58. 4. 1	59. 5. 8	1年 1月
内 藤 忠 一	59. 7. 10	63. 7. 9	4年
内 藤 忠 一	63. 7. 10	平成 4. 7. 9	4年
山 田 勉	63. 7. 12	3. 7. 2	2年 11月
赤 井 裕 司	平成 3. 7. 3	6. 6. 30	2年 11月
荒 井 和 夫	4. 7. 10	8. 7. 9	4年
西 津 政 信	6. 7. 1	10. 6. 30	4年
金 泉 保	8. 7. 10	12. 3. 31	3年 8月
二 澤 和 夫	12. 4. 1	16. 3. 31	4年
二 澤 和 夫	16. 4. 1	19. 3. 31	3年

地方自治法の改正に伴い、平成19年4月1日付けで助役を廃止し、副市長制に移行しました。

資料 人事課

付録－8 歴代副市長

平29.1.1現在

氏名	就任年月日	退任年月日	就任期間
二澤 和夫	平成 19. 4. 1	平成 20. 3. 31	1年
小野塚 進勉	19. 4. 1	23. 3. 31	4年
大野 和夫	20. 4. 1	24. 3. 31	4年
山崎 和夫	23. 4. 1	27. 3. 31	4年
磯田 達伸	24. 4. 1	28. 3. 31	4年
磯田 達伸	28. 4. 1	28. 9. 6	5月
高見 真二	27. 7. 16		
水澤 千秋	29. 1. 1		

資料 人事課

付録－9 歴代収入役

氏名	就任年月日	退任年月日	就任期間
渡辺 寛	明治 39. 9. 9	明治 40. 7. 3	10月
秋庭 半	40. 8. 14	大正 9. 3. 30	12年 7月
星野 藤太郎	大正 9. 8. 30	昭和 14. 8. 30	19年
今成 幸一	昭和 14. 12. 23	18. 11. 4	3年 11月
羽賀 順一	19. 12. 5	30. 5. 16	10年 5月
大岩 達也	30. 5. 20	34. 5. 19	4年
大岩 達也	34. 5. 20	38. 5. 19	4年
大岩 達也	38. 7. 1	41. 11. 25	3年 4月
江口 義輝	42. 4. 1	46. 3. 31	4年
江口 義輝	46. 4. 1	50. 3. 31	4年
江口 義雄	50. 4. 1	54. 3. 31	4年
平沢 正壽	54. 4. 1	58. 3. 31	4年
熊谷 智則	58. 4. 1	59. 7. 9	1年 3月
奥山 新吾	59. 7. 10	63. 7. 9	4年
吉原 新吾	63. 7. 10	平成 4. 7. 9	4年
吉原 新吾	平成 4. 7. 10	8. 7. 9	4年
金泉 保義	8. 7. 10	12. 3. 31	3年 8月
亀倉 弘義	12. 4. 1	16. 3. 31	4年
竹日 純一	16. 4. 1	19. 3. 31	3年
小野塚 進			

地方自治法の改正に伴い、平成19年4月1日付けで収入役を廃止しました。

資料 人事課

付録-10 名誉市民・親善名誉市民・国際親善名誉市民・市民大賞

(1) 名誉市民

平29. 1. 1 現在

氏 名	決定年月日	功 績 等	備 考
田 村 文 吉	昭和 38年 7月 1日	長岡市長、参議院議員、郵政大臣兼電気通信大臣	
小 原 直 郎	昭和 41年 9月 9日	法務大臣、厚生大臣	
亘 井 四 郎	昭和 50年 2月 10日	新潟県知事、衆議院議員、参議院議員	旧寺泊町名誉町民
白 井 又三郎	昭和 50年 7月 7日	初代越路町長、新潟県議会議員	旧越路町名誉町民
三 輪 梶 勢	昭和 50年 9月 22日	日本画家	旧与板町名誉町民
外 山 勘兵衛	昭和 59年 3月 16日	新潟県議会議員	旧寺泊町名誉町民
三 波 春 夫	昭和 60年 6月 25日	国民的歌手	旧越路町名誉町民
小 林 進	昭和 61年 9月 16日	衆議院議員	旧寺泊町名誉町民
勝 又 俊 教	平成 2年 9月 26日	大正大学学長、真言宗長者	旧越路町名誉町民
菊 盛 嘉 雄	平成 7年 3月 10日	菊盛記念美術館、美術品寄贈者	旧和島村名誉村民
大 矢 紀 紀	平成 12年 3月 6日	日本画家	旧与板町名誉町民
櫻 井 徳太郎	平成 14年 11月 3日	民俗学者	旧川口町名誉町民

資料 庶務課

(2) 親善名誉市民

平29. 1. 1 現在

氏 名	決定年月日	功 績 等
中 村 勘三郎	平成 18年 12月 27日	歌舞伎俳優

資料 庶務課

(3) 国際親善名誉市民

平29. 1. 1 現在

氏 名	決定年月日	功 績 等
ボブ ボーリン	平成 9年 9月 26日	元フオートワース市長 元フオートワース姉妹都市協会会長
山 縣 虔	平成 9年 9月 26日	元フオートワース日本人協会会長
山 縣 洋 子	平成 9年 9月 26日	元フオートワース日本人協会会長 元フオートワース姉妹都市協会委員長
マイケル S. ハイアット	平成 9年 9月 26日	元フオートワース姉妹都市協会会長
トナルト キーン	平成 10年 6月 15日	コロソビア大学名誉教授、日本文学者、戯曲「米百俵」英訳
エドウィン ホーキンス	平成 27年 4月 9日	ハワイ日米協会名誉会長

資料 国際交流課・庶務課

(4) 市民大賞

平29. 1. 1 現在

氏 名	決定年月日	功 績 等
中 村 真 衣	平成 12年 10月 15日	第27回夏季オリンピック・シドニー大会競泳女子100m背泳ぎ銀メダル、 同400mメドレーリレー銅メダル
嘉 瀬 誠 次	平成 28年 4月 27日	戦後初の正三尺玉の打ち上げや白菊の命名など、長岡花火を育て発展させた最大の功労者

資料 庶務課

付録-11 教育委員会委員

平29. 1. 1現在

区 分	氏 名	住 所	就 任 年 月 日	任 期 満 了 年 月 日	
教 育 長	高 橋 讓	千歳3丁目	28. 4. 1	31. 3. 31	
委 員	鸺 尾 達 雄	表町4丁目	28. 12. 27	32. 12. 26	
〔委員長職務 代 行 者〕	委 員	羽 賀 友 信	緑町3丁目	27. 10. 1	31. 9. 30
	委 員	青 柳 由美子	坂之上町3丁目	25. 10. 13	29. 10. 12
	委 員	大久保 真 紀	下々条町	28. 4. 1	30. 3. 31

資料 教育総務課

付録-12 選挙管理委員会委員

平29. 1. 1現在

区 分	氏 名	住 所	就 任 年 月 日	任 期 満 了 年 月 日	
委 員 長	近 藤 龍 弘	神田町1丁目	27. 3. 24	31. 3. 23	
委 員	鸺 尾 純 一	前島町	28. 3. 16	31. 3. 23	
〔委員長職務 代 理 者〕	委 員	佐 藤 真知子	浦	27. 3. 24	31. 3. 23
	委 員	小 方 久 男	鳥越	27. 3. 24	31. 3. 23

資料 選挙管理委員会事務局

付録-13 監 査 委 員

平29. 1. 1 現在

区 分	氏 名	住 所	就 任 年 月 日	任 期 満 了 年 月 日	備 考
委 員	金 山 宏 行	中島4丁目	26. 4. 1	30. 3. 31	代表監査委員(常勤)
委 員	北 村 敏 雄	宮内2丁目	27. 10. 1	31. 9. 30	
委 員	柴 野 寛	新潟市	26. 1. 1	29. 12. 31	
委 員	五 井 文 雄	滝谷町	27. 5. 21		議員任期による

資料 監査委員事務局

付録-14 公 平 委 員 会 委 員

平29. 1. 1 現在

区 分	氏 名	住 所	就 任 年 月 日	任 期 満 了 年 月 日
委 員	檜 春 夫	北山1丁目	27. 1. 1	30. 12. 31
委 員	高 橋 賢 一	前田3丁目	27. 1. 1	30. 12. 31
委 員	大 原 興 人	城岡2丁目	28. 4. 1	32. 3. 31

資料 公平委員会

付録-15 固 定 資 産 評 価 審 査 委 員 会 委 員

平29. 1. 1 現在

区 分	氏 名	住 所	就 任 年 月 日	任 期 満 了 年 月 日
委 員	稲 庭 達 夫	中之島	27. 1. 1	29. 12. 31
委 員	金 内 茂	横枕町	27. 1. 1	29. 12. 31
委 員	清 水 弥 生	北山4丁目	27. 1. 1	29. 12. 31

資料 固定資産評価審査委員会

付録-16 農業委員会委員

平成29.1.1現在

1 選挙による委員(定数40人)

選挙区	部会	役員	氏名	住所
第1区 (長岡地域・ 山古志地域)	政政政政地地	会長	昭利	撰田屋2丁目
			進一	山古志種芋原 定明町
			憲敏	十日町
			一朗	千代栄町
第2区 (長岡地域)	政政地地	地地	人男	浦瀬町
			夫	高見町
			策一	高見町
			一	脇川新田町
第3区 (長岡地域)	政政政政政政	農政部長職務代理者	幸博	宮本町4丁目
			一勇	上富岡1丁目
			一	横山町
			幸博	七日町
第4区 (中之島地域)	政政政政	会長職務代理者	博栄	赤沼
			二寛	池之島
			寛	福原
			雄一	中之島中条
第5区 (越路地域)	政政地地	農政部長	雄一	沢下条
			進	篠花
			進	七日市
			雄茂	与板町榎原
第6区 (三島・与板地域)	地地地地	農地部長	均	与板町榎原
			廣	小国町法坂
			章	小国町千谷沢
			美治	小国町太郎丸
第7区 (小国地域)	地地地地	農地部長職務代理者	美治	寺泊木島
			也夫	小島谷
			道	寺泊夏戸
			道	寺泊野積
第8区 (和島・寺泊 地域)	政政政政	農政部長職務代理者	幸作	上塩
			一藏	西中野俣
			男	来伝
			衛	下塩
第9区 (柘尾地域)	政政地地	農政部長職務代理者	博英	北荷頃
			昇米	小貫
			茂敏	川口半々島
			一	西川口
第10区 (川口地域)	地地地地	農地部長職務代理者	隆博	江関
			博	江関
			一	江関
			一	江関
2 選任による委員(11人)				
推薦区分	部会	役員	氏名	住所
農業協同組合	政政地地	農政部長	一行	小国町小国沢
			義雄	川口半々島
			志	鳥越
			雄	島田
土地改良区	地地地地	農地部長	一	下条町
			雄	七日市
			志	高見町
			雄	森
市議	地地地地	農政部長	一	寺泊竹森
			登	桂町
			江	塩新町
			春	高見町
資料 農業委員会事務局				

付録-17 平成27年国勢調査結果

平成27.10.1現在

区 分	世帯数	人 口			平成22年国勢調査人口との比較		
		計	男	女	平成17年人口	増減数	増減率
新 潟 県	848 150	2 304 264	1 115 413	1 188 851	2 374 450	△ 70 186	△ 3.0
市 部	820 702	2 224 567	1 076 535	1 148 032	2 290 262	△ 65 695	△ 2.9
郡 部	27 448	79 697	38 878	40 819	84 188	△ 4 491	△ 5.3
新 潟 市	321 511	810 157	389 512	420 645	811 901	△ 1 744	△ 0.2
長 岡 市	100 143	275 133	134 198	140 935	282 674	△ 7 541	△ 2.7
三 条 市	33 201	99 192	48 094	51 098	102 292	△ 3 100	△ 3.0
柏 崎 市	33 560	86 833	43 098	43 735	91 451	△ 4 618	△ 5.0
新 発 田 市	34 186	98 611	47 412	51 199	101 202	△ 2 591	△ 2.6
小 千 谷 市	12 165	36 498	17 998	18 500	38 600	△ 2 102	△ 5.4
加 茂 市	9 634	27 852	13 447	14 405	29 762	△ 1 910	△ 6.4
十 日 町 市	18 598	54 917	26 642	28 275	58 911	△ 3 994	△ 6.8
見 附 市	13 702	40 608	19 636	20 972	41 862	△ 1 254	△ 3.0
村 上 市	22 138	62 442	29 824	32 618	66 427	△ 3 985	△ 6.0
燕 市	27 537	79 784	38 770	41 014	81 876	△ 2 092	△ 2.6
糸 魚 川 市	16 699	44 162	21 538	22 624	47 702	△ 3 540	△ 7.4
妙 高 市	11 562	33 199	16 097	17 102	35 457	△ 2 258	△ 6.4
五 泉 市	16 945	51 404	24 596	26 808	54 550	△ 3 146	△ 5.8
上 越 市	71 015	196 987	95 990	100 997	203 899	△ 6 912	△ 3.4
阿 賀 野 市	13 390	43 415	20 870	22 545	45 560	△ 2 145	△ 4.7
佐 渡 市	22 401	57 255	27 450	29 805	62 727	△ 5 472	△ 8.7
魚 沼 市	12 833	37 352	18 207	19 145	40 361	△ 3 009	△ 7.5
南 魚 沼 市	19 426	58 568	28 545	30 023	61 624	△ 3 056	△ 5.0
胎 内 市	10 056	30 198	14 611	15 587	31 424	△ 1 226	△ 3.9

資料 庶務課

付録-18 経済センサス調査結果

区分	事業所数			従業者数		
	平成26年	平成24年	増減率	平成26年	平成24年	増減率
	%			人		
新潟県	116 715	117 675	△ 0.8	1 034 596	1 033 472	0.1
市部	112 378	113 237	△ 0.8	997 080	995 114	0.2
郡部	4 337	4 438	△ 2.3	37 516	38 358	△ 2.2
新潟市	36 591	35 817	2.2	367 873	362 807	1.4
長岡市	13 933	14 099	△ 1.2	132 729	132 704	0.0
三条市	5 999	6 072	△ 1.2	51 550	51 043	1.0
柏崎市	4 299	4 419	△ 2.7	39 051	40 055	△ 2.5
新発田市	4 349	4 433	△ 1.9	38 081	37 839	0.6
小千谷市	1 935	1 939	△ 0.2	17 622	17 743	△ 0.7
加茂市	1 399	1 478	△ 5.3	9 688	9 686	0.0
十日町市	3 330	3 453	△ 3.6	23 619	23 976	△ 1.5
見附市	1 886	1 939	△ 2.7	14 757	15 315	△ 3.6
村上市	3 351	3 486	△ 3.9	24 712	25 479	△ 3.0
燕市	5 690	5 812	△ 2.1	43 403	42 890	1.2
糸川市	2 507	2 612	△ 4.0	19 349	19 525	△ 0.9
妙高市	1 879	1 909	△ 1.6	14 481	15 887	△ 8.9
五泉市	2 362	2 438	△ 3.1	18 205	18 447	△ 1.3
上越市	9 789	9 938	△ 1.5	88 258	87 002	1.4
阿賀野市	1 978	1 996	△ 0.9	16 583	16 432	0.9
佐渡市	3 951	4 057	△ 2.6	22 882	23 062	△ 0.8
魚沼市	2 231	2 288	△ 2.5	14 981	15 008	△ 0.2
南魚沼市	3 550	3 663	△ 3.1	27 030	27 666	△ 2.3
胎内市	1 369	1 389	△ 1.4	12 226	12 548	△ 2.6

1 平成24年は経済センサスー活動調査、平成26年は経済センサスー基礎調査の結果です。

2 調査日は、平成24年は2月1日、平成26年は7月1日です。

資料 庶務課

付録－19 平成26年工業統計調査結果（従業者数4人以上）

平成26.12.31現在

区 分	事業所数	従業者数		製造品出荷額等 万円
		人	万円	
新 潟 県	5 564	180 932	464 262 422	
市 部	5 325	171 179	441 267 892	
郡 部	239	9 753	22 994 530	
新 潟 県 鴻 巣 市	1 077	35 985	112 210 727	
長 岡 県 三 条 市	750	25 137	62 261 857	
市	561	12 943	27 662 025	
市	212	8 520	18 936 456	
新 潟 県 柏 崎 市	178	7 091	15 333 213	
新 潟 県 新 発 田 市	146	5 777	10 911 142	
市	95	2 949	6 818 339	
市	159	3 242	4 598 676	
市	128	4 563	9 624 187	
市	158	4 834	9 038 479	
新 潟 県 小 千 谷 市	704	15 772	40 652 963	
市	95	3 809	12 680 508	
市	55	3 288	9 203 287	
市	124	5 234	10 320 888	
市	352	15 477	52 019 470	
新 潟 県 阿 賀 野 市	111	4 464	12 633 512	
市	87	1 505	1 880 326	
市	126	3 100	4 452 567	
市	122	3 879	8 840 701	
市	85	3 610	11 188 569	

資料 庶務課

付録-20 平成26年商業統計調査結果

単位 百万円

平26.7.1現在

区分	事業所数	従業者数	年間商品販売額			
			総額	卸売業	小売業	小売業
新潟県	24 587	170 114	6 198 269	3 913 351	2 284 918	
市部	23 806	166 189	6 068 502	3 841 029	2 227 475	
郡部	781	3 925	129 765	72 322	57 443	
新潟市	7 679	64 250	3 087 616	2 232 960	854 656	
長野市	3 046	22 580	870 060	592 910	277 151	
三条市	1 376	9 672	372 857	271 282	101 576	
柏崎市	814	5 222	132 163	53 322	78 842	
新発田市	955	6 612	172 571	73 622	98 948	
小千谷市	420	2 478	49 201	15 463	33 738	
加茂市	342	1 655	27 285	5 064	22 221	
十日町市	674	3 809	92 901	36 775	56 126	
見附市	415	2 883	85 567	41 306	44 261	
村上市	781	4 305	85 504	25 561	59 943	
燕市	1 096	7 202	222 210	145 313	76 897	
糸魚川市	521	2 806	58 007	16 898	41 110	
妙高市	356	1 857	33 256	8 320	24 936	
五泉市	550	2 788	53 598	12 738	40 860	
上越市	2 053	13 822	399 632	190 296	209 336	
阿賀野市	398	2 197	41 891	11 032	30 859	
佐渡市	896	4 093	85 854	28 955	56 899	
魚沼市	466	2 419	64 878	34 482	30 395	
南魚沼市	649	3 805	97 246	34 854	62 392	
胎内市	319	1 734	36 205	9 876	26 329	

1 年間商品販売額について、四捨五入した数値のため計と一致しません。

資料 庶務課

付録-21 2010年農林業センサス結果(販売農家)

平22. 2. 1現在

区 分	農 家 数				農 業 従事者数	経 営 耕 地 面 積		
	総 数	専 業	第1種兼業	第2種兼業		総 数	う ち	田
新 潟 県	66 601	11 602	9 294	45 705	199 359	13 229 730	12 057 665	
市 部	62 635	10 899	8 666	43 070	187 701	12 472 975	11 419 340	
郡 部	3 966	703	628	2 635	11 658	756 755	638 325	
					人	a	a	
新 潟 市	9 683	1 774	2 550	5 359	32 477	2 844 231	2 537 395	
長 岡 市	6 427	995	694	4 738	19 256	1 278 142	1 210 756	
三 条 市	2 850	339	356	2 155	9 356	526 269	478 521	
柏 崎 市	1 952	462	175	1 315	5 077	305 675	295 576	
新 発 田 市	3 179	452	534	2 193	9 765	837 862	773 756	
小 千 谷 市	1 659	238	181	1 240	5 006	261 836	238 295	
加 茂 市	817	126	164	527	2 726	156 058	132 424	
十 日 町 市	3 993	746	375	2 872	10 577	471 497	414 390	
見 附 市	1 019	93	132	794	3 298	212 218	199 585	
村 上 市	2 699	379	367	1 953	7 941	566 769	518 301	
燕 市	1 669	262	303	1 104	5 683	470 308	449 954	
糸 魚 川 市	1 416	350	65	1 001	3 739	144 058	136 716	
妙 高 市	1 444	241	110	1 093	4 210	186 100	169 868	
五 泉 市	2 218	324	254	1 640	6 889	479 769	451 053	
上 越 市	5 547	997	619	3 931	15 660	1 115 879	1 066 252	
阿 賀 野 市	2 475	227	479	1 769	8 111	610 809	581 765	
佐 渡 市	5 332	1 777	482	3 073	14 267	792 380	691 002	
魚 沼 市	2 567	456	260	1 851	7 087	305 109	258 840	
南 魚 沼 市	4 240	458	301	3 481	12 216	564 508	520 614	
胎 内 市	1 449	203	265	981	4 360	343 498	294 277	

長岡市は平成22年3月31日合併後の数値です。

資料 庶務課

付録-22 市の地域別状況

(1) 面積 平28.4.1現在

区 分	面積
	km ²
長岡市全域	891.06
長岡中之島地域	262.45
越路地域	42.55
三島地域	58.44
三島地域	36.47
山古志地域	39.83
内訳	
小国地域	86.15
和島地域	31.86
寺泊地域	58.16
栃尾地域	204.92
与板地域	20.05
川口地域	50.03

内訳の面積は資料不詳のため、従前数値を掲載したものです。

資料 庶務課

(2) 人口

平28.4.1現在

区 分	世帯数	総数	男	女
	世帯	人	人	人
長岡市全域	104 882	275 361	134 243	141 118
長岡中之島地域	76 006	191 307	93 347	97 960
越路地域	4 673	14 061	6 778	7 283
三島地域	3 575	11 802	5 802	6 000
三島地域	2 319	6 962	3 356	3 606
山古志地域	432	1 071	541	530
内訳				
小国地域	2 096	5 575	2 653	2 922
和島地域	1 337	4 237	2 051	2 186
寺泊地域	3 446	9 927	4 844	5 083
栃尾地域	7 237	19 191	9 406	9 785
与板地域	2 229	6 598	3 239	3 359
川口地域	1 532	4 630	2 226	2 404

この表は住民基本台帳により集計したものです。

資料 市民課

長岡市統計十年鑑 (平成28年版)

平成29年3月発行

編集 長岡市総務部庶務課

長岡市大手通1丁目4番地10

発行 長岡市

印刷 有限会社 めぐみ工房
