

平成5年

# 6

No.238

## 勝負!



町の家計簿を公開します……………P.2～P.3

海外研修助成事業参加者募集……………P.4～P.5

シートベルト着用100%推進運動……………P.6～P.7

休日在宅

当番医の  
お知らせ



月/日	内科医 (電話番号)	外科医 (電話番号)
6/13	小林医院 (☎62-0562)	金井医院 (☎62-0116)
6/20	堀医院 (☎66-2133)	見附南医院 (☎63-4477)
6/27	村上医院 (☎63-4600)	金井医院 (☎62-0116)
7/4	見附市立病院 (☎62-2800)	見附市立病院 (☎62-2800)
7/11	内島医院 (☎66-2446)	佐々木医院 (☎62-2357)
7/18	田崎医院 (☎62-1122)	寺師医院 (☎62-0137)
7/25	富田医院 (☎66-2226)	石川医院 (☎66-2140)
8/1	見附市立病院 (☎62-2800)	見附市立病院 (☎62-2800)
8/8	星野医院(見附) (☎62-0998)	寺師医院 (☎62-0137)
8/15	山喜医院 (☎62-0646)	石川医院 (☎66-2140)
8/16	星野医院(今町) (☎66-2103)	佐々木医院 (☎62-2357)

※診療時間は、内科・外科とも午前9時から午後5時までです。

### 人口の動き

5月末日現在・(前月比)・[前年比]	
人口	12,667人(+12) [+118]
男	6,196人(+6) [+66]
女	6,471人(+6) [+52]
世帯数	2,740戸(+1) [+61]

### 今月の納税

- 町県民税 (第1期)
- 国民健康保険税(第3期)
- 国民年金 (第3期)

—たばこは地元で買しましょう—

- 消防車・救急車の要請は☎119
- 無憂苑斉場の申込みは与板郷消防署 ☎0258-72-2572



**編 集**

四月の末から五月にかけて、季節の変わり目で暑くなったり、寒くなったりという日々が続く、風邪をひいてしまいました。それもゴールデンウィークに入る直前に風邪をひき、せつかくの連休は外に出る気力がわかず、連休明けには治ったと思ったらまたぶり返し、それがようやく治ったら、また風邪をひいてしまいました。最近では夜、床に入ると咳がとまらず、寝入っても自分の咳で目を覚ますという状態が続いております。

**後 記**

中学校入学以来、風邪は年に一度ひくかひかないか、ひいてもすぐ治って学校や仕事を休むなどとは思わなかったのですが、今回はついに早退。その後、二日ほど寝込んでしまいました。六月に入り、天気がよく日が続く、暑さも日増しに増してきています。夏がくるまでにはこの風邪を退治して、仕事に遊びに万全の体調で望みたいと思います。みなさんも風邪などめさぬよう、体にお気をつけてください。

# 町の家計簿を公開します 平成5年3月末日現在

## 公共下水道事業特別会計

当初二億六、九八二万八千円を計上、その後、一億三、二〇三万九千円を補正し、三月末日現在で四億一八六万七千円となりました。予算執行状況は収入済額五、五四三万七千円、支出済額二億九、四二二万八千円で差引二億三、八七九万七千円の欠損となっています。

しかし、五月末日までの出納整理期間中に国、県支出金の収納や町債借入れ等の財源措置を行い、健全な財政運営を維持することができます。

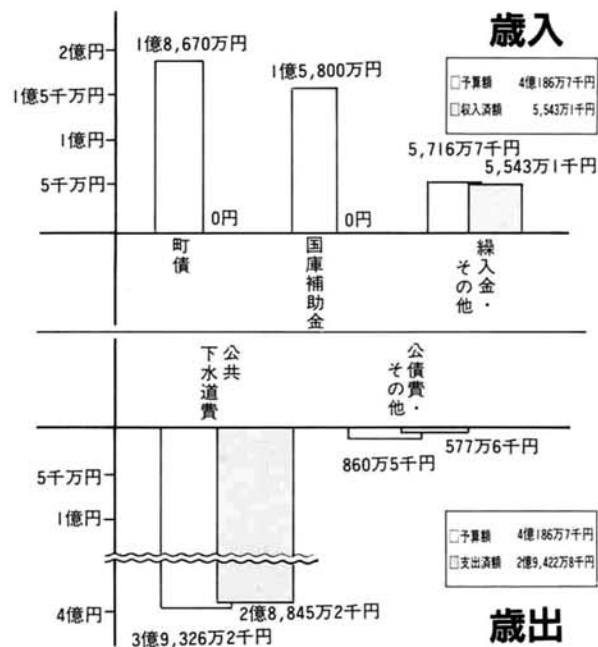

## 国民健康保険特別会計

当初五億一、三〇五万一千円を計上、その後、五、九二五万一千円を補正し、三月末日現在で五億七、二三〇万二千円となりました。予算執行状況は収入済額五億七、二五六万六千円、支出済額四億三、三九七万四千円、差引一億三、八七二万八千円の残額となっています。

したがって、五月末日までの出納整理期間中における医療費の支払についても対応可能であり、健全な財政運営を維持することができます。

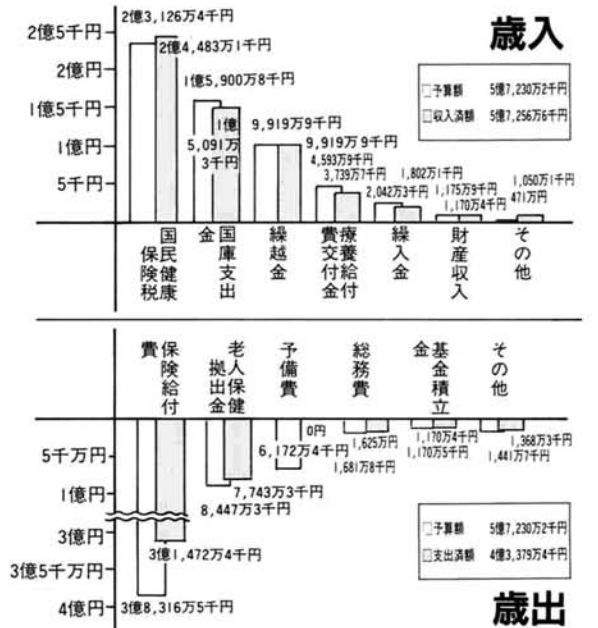

## 老人保健特別会計

当初六億二、三二万六千円を計上、その後、四、九四八万七千円を補正し、三月末日現在で六億五、一七二万三千円となりました。予算執行状況は収入済額五億九、六三〇万三千円、支出済額四億四、四二二万五千円、差引一億一、二四七万八千円の残額となっています。

したがって、五月末日までの出納整理期間中における医療費の支払についても対応可能であり、健全な財政運営を維持することができます。

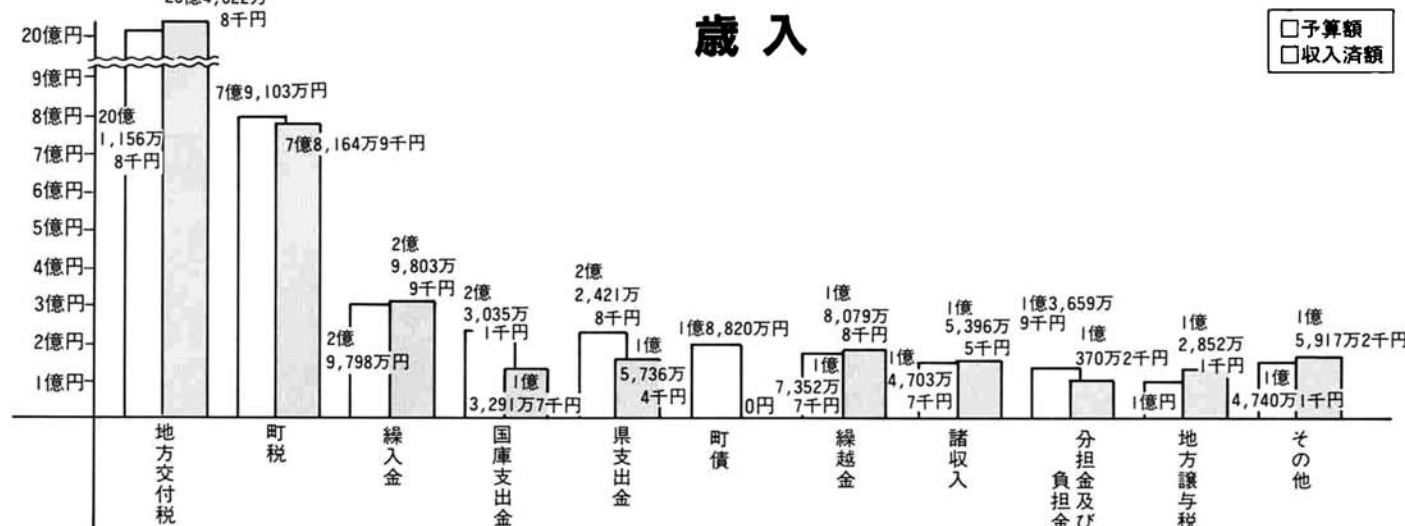
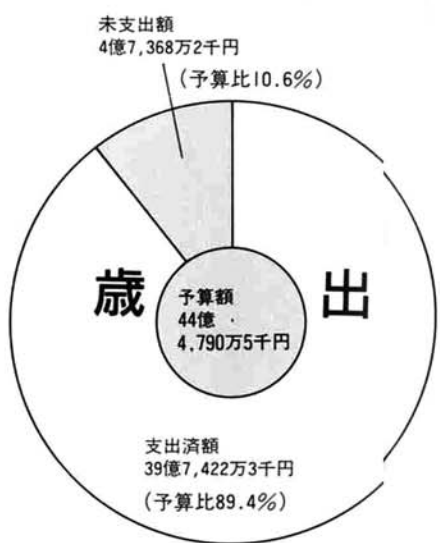
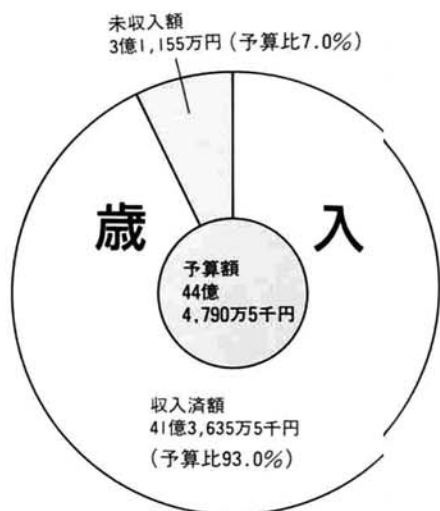
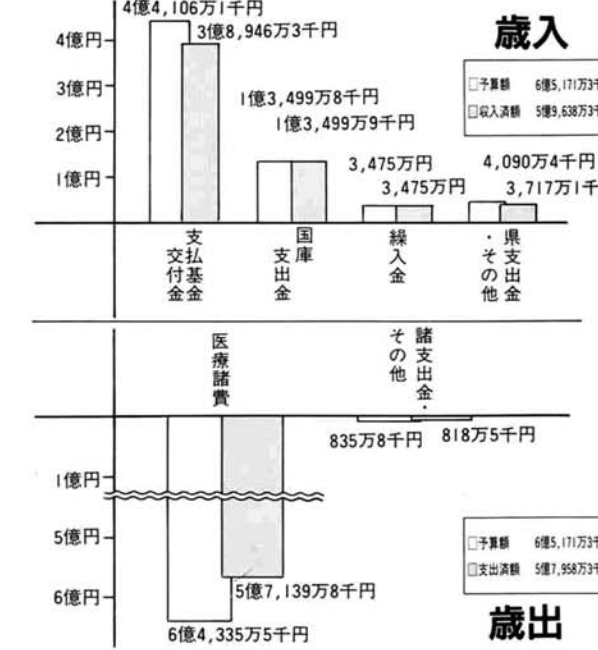

## 一般会計予算額 44億4,790万5千円

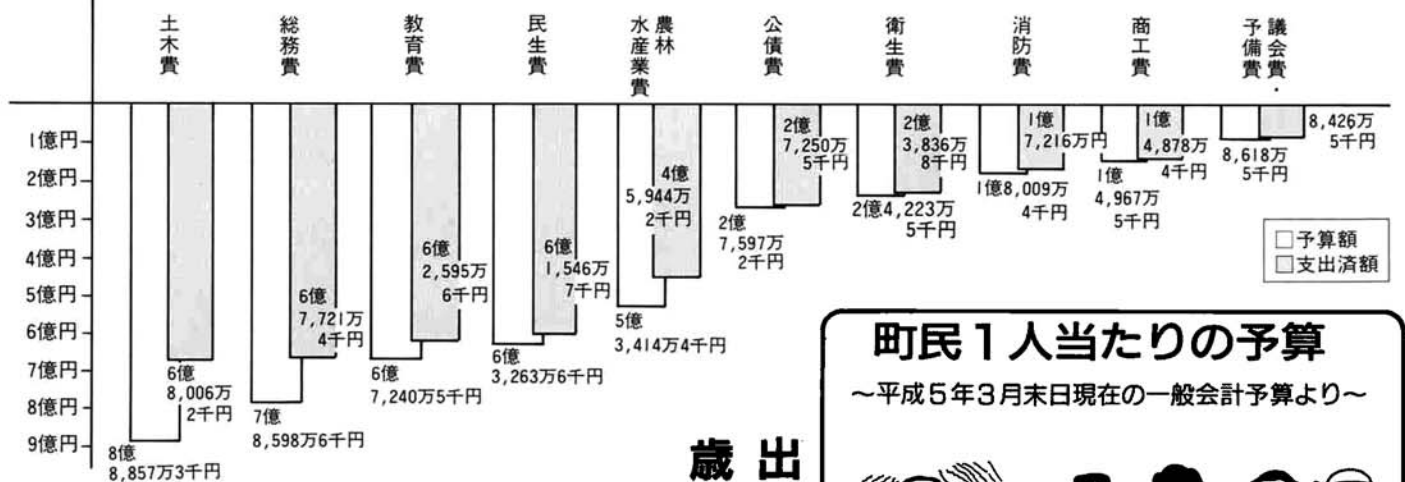

### 町民1人当たりの予算

～平成5年3月末日現在の一般会計予算より～

土木費	70,160円
総務費	62,060円
教育費	53,092円
消防費ほか	42,815円
農林水産業費	42,175円
民生費	49,951円
衛生費	19,126円
商工費	11,818円
<b>総額</b>	<b>351,197円</b>

## 一般会計

町の財政がどのように運営され、どのように執行されているのかを知っていただくために年二回、町の財政状況を公表しています。今回は平成4年度予算の三月末日(会計締切は五月末日)現在の執行状況についてお知らせします。

平成4年度の一般会計は、当初三八億二、〇七四万五千円を計上、その後、中之島中学校のプールや融雪施設の工事、中之島中央小学校食堂改修工事などの教育施設整備、圃場整備や洪水防除、広域農道の農業集落排水路整備、農村総合整備モデル事業などの農業基盤整備、町道中之島大沼線や池之島橋をはじめとする町道の新設・改良工事、土地開発基金への繰入金、地域福祉基金や財政調整基金等への積立金を補正し、三月末日現在で六億二、七二一萬六千円を追加総額四四億四、七九〇万五千円となりました。

これは前年度に比べ、六億九、四七九万三千円、約一三・五%の大幅な減額となりました。

執行状況は収入済額四億一、六三〇万五千円、支出済額三億九、四二二万五千円、差引二、二〇八万五千円、なお、五月末日までの出納整理期間中の支払には、国、県支出金の収納、町債借入れ等の財源措置により健全な財政運営を維持することができます。



●シートベルト着用による疲労軽減効果●

調査	日本大学生産工学部ほか	
実験場所	・東京郊外 ・東京一仙台 ・東京一大阪・四国一周	
区分	着用時	未着用時
効果	脈搏 95～110回/分	113～130回/分
呼吸数	22～26回/分	24～29回/分

参考

通常値は60～80回/分であり、110回/分を超えると動悸息切れがする。  
通常値は15～20回/分。呼吸数が多くなると酸素が欠乏し、呼吸が苦しくなります。



# シートベルト かけて安心 心にゆとり

93インにいかた・シートベルト100%着用運動実施中



県内では、平成四年中に自動車運転中の交通事故で一八人が亡くなっています。このうちシートベルトを着用していた人はわずか三二人（約二七％）であり、もし着用していれば約四割の人が助かったと推定されています。今年に入ってから依然としてシートベルトの着用率は低く、交通事故死の増加原因になっています。このため、全県一斉に「93インにいかた・シートベルト着用一〇〇％推進運動」を実施することになりました。

正しい運転姿勢の保持  
シートベルトを正しく着用することにより、常に正しい運転姿勢が保たれ、視界が拡大し、事故の未然防止に効果があります。  
また、同乗者がシートベルトを着用していればとっさのときでも遠慮なく危険回避操作ができ、最悪の事態を避けることが

## 事故の未然防止効果

シートベルトの着用効果のうち一つは、事故の未然防止につながることです。

正しい運転姿勢の保持  
シートベルトを正しく着用することにより、常に正しい運転姿勢が保たれ、視界が拡大し、事故の未然防止に効果があります。  
また、同乗者がシートベルトを着用していればとっさのときでも遠慮なく危険回避操作ができ、最悪の事態を避けることが

## 運転疲労の軽減

シートベルト着用により、腰や上半身が安定するため、よいな動作を防止し、注意力が集中できるため、動体視力も良くなります。

シートベルト着用による疲労軽減効果については、日本大学生産工学部等の調査研究によると未着用比べ、二〇％程度の疲労軽減が認められます。

見られます。この車外放出を防止するため、シートベルトの着用は極めて効果的といえます。  
また、車が水没したときや火災が発生した場合、乗員の脱出の妨げになるとの意見がありますが、実際そのような状況になったとき、シートベルトを締めなければ乗員には大きな衝撃が加わり、意識不明の状態になり、脱出できないことの方がより危険といえます。  
シートベルトを着用していれば意識を失う可能性も少なく、結果的にすばやく車外へ脱出できるといえます。

●衝突速度と衝撃●

衝突速度	衝 撃
40km/h	6 mの高さから落下したときの衝撃に等しい
60km/h	14 m
80km/h	25 m
100km/h	40 m

(注) 衝突速度は、固定壁へ直角にぶつかったときのスピード

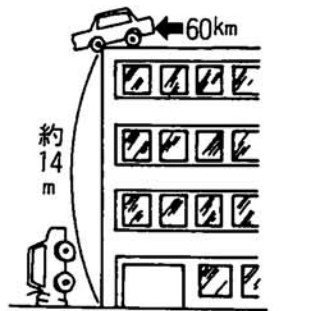

〈資料〉総務庁

## 自動車衝突時の人体への影響

車が衝突したときの衝撃はたいへん大きく、例えば体重六〇kgのドライバーが時速二〇km/hの速度で壁に衝突した場合、体重の約六倍の力が乗員にかかります。

本町では「シートベルト着用モデル路線」として県道見附与板線の与板橋～今町大橋間を選定しました。

## 事故発生時の乗員保護効果

シートベルトを着用しているような効果があるので、どのような場合に効果があるのでしょうか？  
その一つに事故発生時の乗員保護効果があげられます。  
○衝突時の衝撃の軽減  
衝突事故が起きた場合、まず車の衝突（図①）が起き（この段階ではまだ車内の損傷がないのが普通）、続いて乗員の身体がハンドルなどの突起物に衝突します（図②）。これは、車の衝突後も車内の乗員は依然として車が走っているときと同じ速度

で車内を進もうとするために起きる現象です。  
乗員の死亡や受傷はこのハンドルなどへの衝突時に起こります。この衝突を防止し、被害を軽減するため、シートベルトの果たす効果は極めて大きく、体がしっかりとシートベルトで固定されていれば、車が壊れても人間はケガをしなかったり、死なないで助かったりする可能性が高くなるのです。  
○車外放出の防止  
車の衝突時の衝撃によって、

●自動車の衝突●

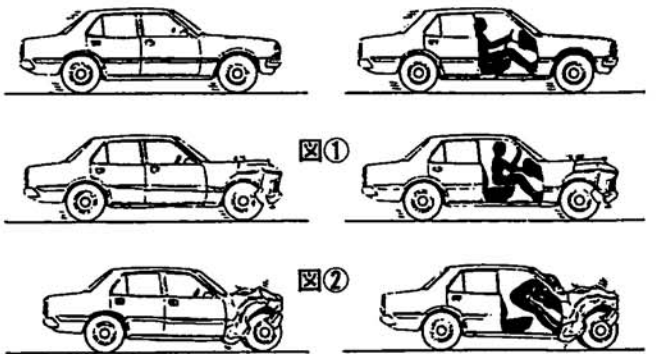

〈町内交通事故発生状況〉

区分	件 数		死 者		傷 者	
	5月中	累計	5月中	累計	5月中	累計
平成5年	5	24	1	2	5	29
平成4年	5	25	1	1	5	31
比較増減	±0	-1	±0	+1	±0	-2

死亡事故 連続 9日 6/4現在



中興野地区の一番新しい公園「すずらん公園」にすずらんの花が植えられました。この辺りは最近開発されたばかりで、まだまだ住んでいる人も少ないのですが、子どもやお年よりなどが身近なところに安全で快適に過ごせる空間ができていねいに世話をされています。

### 公園に「すずらん」植える 中興野



道路脇に植えられたすずらはまだ小さいながらも、つりがね型の小さい花を咲かせているものも見られ、もう少し暑くなり初夏を思わせるようになる頃には、すずらはもつともっと大きくなり、細い茎を長く伸ばして白い小さな花をたくさんつけることでしょう。



### 元気に泳ぐこいのぼり

中条保育所 こいのぼりづくり



中条保育所の子どもたちは、コアラ会のおじいちゃん、おばあちゃんと一緒に「こいのぼり」を作りました。赤・黒・緑の三色のこいのぼりに、うろこの模様を思い思いに入れて、立派なものができあがりました。そのこいのぼりは、天気の良い日には子どもたちに負けず、大空を風につけて元気な姿で泳いでいます。

### 赤勝て、白勝て

中之島中央小運動会



五月三〇日(日)、夏を思わせるほどの五月晴れの中、中之島中央小学校と信条小学校で運動



会が行われました。両校とも子どもたちは赤・白に分かれ元気に走り回っていました。

### こんにはサンパルコのみなさん!!

中通保育所 サンパルコ訪問



五月二八日(金)、中通保育

所の子どもたちが「サンパルコなかのしま」を訪問しました。子どもたちは施設を一通り見学した後、昼食サービスやデイサービスに集まってこれたお年よりの方々に前にして、日頃練習しているお遊戯や唄を披露し、みなさんから大きな拍手を受けました。お年よりも子どもたちのかわいい演技を見て楽しい一時を過ごしたようです。

# カメラ散歩

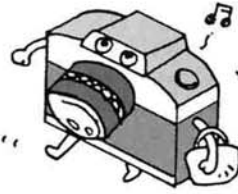

### 野球シーズン開幕



田植えが終わり、いよいよ町の野球シーズンが始まりました。町野球場にて五月一六日(日)、「第二回町長旗争奪社会人野球大会」の開会式が行われ、来



町長旗争奪社会人野球大会

賓の挨拶などのあと、JAPANAクラブの主将内藤靖さんによる力強い選手宣誓が行われました。

今年には参加二チームがA・B・Cの三リーグに分かれて総当たり戦により順位が決定されます。

今年のオープニング・ゲームは、昨年度Aリーグ優勝のJAPANクラブ対準優勝の盟友クラブ。町公民館長による始球式には、参加者から大きな拍手が贈られ、その後試合開始

これから繰り広げられる熱戦が期待されます。

### キレイな着物で 第八七回戦没者追弔法会



五月五日 (子どもの日)、大字中之島の光正寺において「第八七回戦没者追弔法会」が行われました。

お昼に行われた庭儀は、稚児の宿(願勝寺)を出発し、中之島の旧国道を三〇人の稚児などが行列となつてゆつくりと歩き、宿坊(光正寺)に到着、その後読経に移り、戦没者の供養が行われました。

着飾った稚児を写真やビデオに撮ろうと父兄の方々も大勢集まり、子どもたちがカメラに向かってニコッとポーズをとる姿も見られました。

### 大会結果から



■第六回ゴルフクラブチャンピオン大会

五月一三日(木) 新潟スプリングスCC三条コース

☆優勝 河田 寛明 ○第二位 飯塚 勝義 ○第三位 山口 良春

■第六回連盟杯争奪ゲートボール大会

五月二〇日(木) 中野ゲートボール場

☆優勝 三沼 A ○第二位 信条穂波会 B ○第三位 大口

○第四位 中之島弥生会第二

### 道路沿いにサルビア四、七〇〇本 花いっぱい運動



町を花いっぱいにして明るいまちづくりをしようとして五月一六日(日)、花いっぱい運動による

花植えが行われました。当日は地元や老人クラブ、ボランティアの方など約一〇〇人が集まり、街路約一五〇m、町道中之島大沼線の猫興野真弓まで約一、五〇〇mに、サルビアの苗を約四、七〇〇本植えました。

また同じ日に三沼分館でもサルビアの花が約七〇〇本植えられており、夏にはサルビアの真っ赤な花が道路脇一面に咲きそろう、ドライバーの目を楽しませてくれることでしょう。

平成六年  
四月一日採用

# 中之島町職員(上級職一般事務)募集

## 受付期間

6/7(月)~6/24(木)

採用職種	採用予定人員	受験資格
一般事務職員 (※土木設計もできる者)	一名程度	学校区分等 年齢要件等
大学卒業または平成六年三月卒業見込の者		昭和四十三年四月二日以後に生まれた者

### ◎第一次試験

▽試験日 八月一日(日)  
▽試験場 県立長岡大手高校  
▽試験方法 筆記試験(教養試験・大卒程度)及び作文試験

は、後日該当者に通知) ◎採用予定者の決定 一月上旬までに文書で通知  
◎申込書の請求方法 問い合わせ先へ請求してください。なお、郵送で請求する場合は、封筒に「出願用紙請求」と朱書きし、六二四切手を貼ったあて先明記の返信用封筒を同封してください。

### ◎第二次試験

▽第一次試験合格者に対しての面接試験  
▽試験日 一〇月中旬(日時、場所等)

◎受験申込方法

## 七月は「青少年を守る強調月間」

次代を担う青少年を健全に育成することは、県民共通の課題です。しかしながら青少年の非行は、万引きなど初発型非行の多発、いじめ問題、社会環境の悪化など憂慮すべき状況です。このため七月を「青少年を非

行から守る全国強調月間」に定め、関係団体機関、地域住民等が、青少年非行防止の共通理解と認識のもとに、諸事業を集中的に実施し、非行防止の徹底を図ろうとするものです。家庭、学校、地域の中で非行

防止にご協力をお願いします。  
▽見附・中之島地区少年非行防止大会  
・日時 七月四日(日) 午後一時三〇分  
・会場 見附中央公民館 大ホール  
※多数の参加をお願いします。

## 税務署の処分に対する不服があるとき

税務署長が行う更正や決定、財産の差し押さえなどの処分を受けたことにより、納税者の権利や利益が不当に損なわれることのないように、不服申立制度が設けられています。不服申し立ての手続きには、税務署長に対する「異議申し立て」と国税不服審判所長に対する「審査請求」とがあります。

この試験に合格し、税務職員に採用されると税務大学校(全寮制)に入校し、約一年間、大卒水準の教養と税務職員として必要な専門知識を習得するための研修を受け、終了後各税務署へ配属となります。

### 異議申し立て

税務署長が行った処分に不服があるときは、その処分の通知を受けた翌日から二月以内に、税務署長に対して「異議申し立て」をすることができます。「異議申し立て」があり、税務署では担当者を替えて再調査をし、その結果を納税者に通知します。これを「異議申し立て」といいます。

### 審査請求

異議決定を受けたが、なお処分に不服があるときには、その決定の通知を受けた日の翌日から一カ月以内に、国税不服審判所長に対して「審査請求」をす

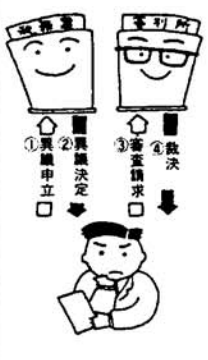

- ◎関東信越国税不服審判所(千代田区九段南一―一五)
- ◎三―三三三二―七八五二
- ◎長野支所(長野市西後町六〇八―二) ☎〇二六―二三三―六四八九
- ◎新潟支所(新潟市宮所通一番町六九二―五) ☎〇二五―二二八―〇九九一

税務職員(税務大学校生)募集  
税務職員採用のため、「平成五年度国家公務員採用Ⅲ種試験(税務)」を次のとおり実施し

ます。  
この試験に合格し、税務職員に採用されると税務大学校(全寮制)に入校し、約一年間、大卒水準の教養と税務職員として必要な専門知識を習得するための研修を受け、終了後各税務署へ配属となります。

- 受験資格 昭和四八年四月二日(昭和五一年四月一日までに生まれた者)
- 受付期間 七月一日(木)―八日(木)まで
- 申込先 人事院関東事務局 (一―一〇〇 東京都千代田区大手町一―三―三) ☎〇三―三二―四一―六一二
- 第一次試験 九月二日(日)
- 教養試験・適性試験及び作文試験
- 申込用紙の請求及び問い合わせ先 最寄りの税務署(総務課)
- ・関東信越国税局人事第二課 (一―一〇二 東京都千代田区九段南一―一―一五) ☎〇三―三三―二一―三九一一
- ・人事院関東事務局

## 均一 200円 ふれあい夕市

ゆうとびあマーケットが  
町農村婦人グループ協議会のみなさんが  
新鮮な野菜を提供  
トを張ります)

お待たせしました。町農村婦人グループ協議会では、今年も「ふれあい夕市」を実施します。おなじみの二〇〇円均一の袋に「季節の新鮮野菜」をいっぱい詰めて、サービス価格で提供いたします。どうぞお誘い合わせのうえ、おいでください。心からお待ちしております。

◎主催 町農村婦人グループ協議会  
◎会場 町農産物加工所前広場(テント)

◎期間 六月二三日(日)―二四日(月)までの毎週日曜日  
◎時間 午後二時―五時まで  
◎販売品目 野菜・切り花・レンコン・いも類・味の産物などその他いろいろ



昨年の夕市風景

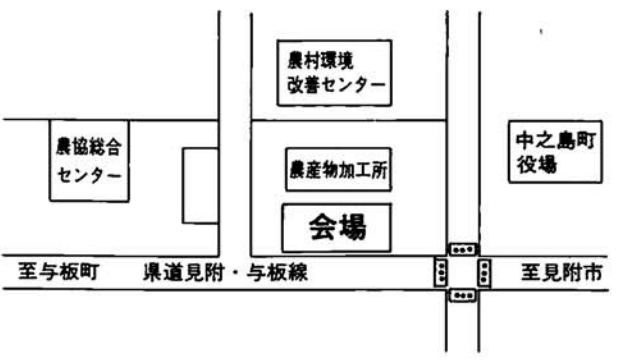

## サラリーマンの奥さん 国民年金の手続きはお済みですか?

◎サラリーマンの奥さん サラリーマンに扶養されている二〇―六〇歳までの奥さんは、第三号被保険者として国民年金に加入することになっています。保険料を個別に納める必要はありませんが、国民年金の加入手続きをしなければなりません。◎人生のリズムが変わったら... 就職・退職・結婚・離婚などの人生の節目には、「種別変更届」の提出が必要です。例えばOLの方が退職し、サラリーマンである夫の扶養になったときは、第二号被保険者から第三号被保険者になります。加入の種類が変わったときは、そのつど忘れずに手続きを行い



## 町農業委員会委員一般選挙の日程

町農業委員会委員の任期満了は七月一九日ですが、この時期に任期満了の場合、一般選挙は統一して行われます。統一選挙の日程は次のとおりで、当町も特別の事情がない限りこの日程で行われる予定です。

- 告示日 七月六日(火)
- 投票日 七月二一日(日)
- 問い合わせ先 町選挙管理委員会(☎六六一―二〇〇二)

業種	1~9人	10~30人	31~100人	101~300人	301人以上
製造業(1号)	46	46	46	44	44
鉱業(2号)	46	46	46	44	44
建設業(3号)	46	46	46	44	44
運輸交通業(4号)	46	46	46	44	44
貨物取扱業(5号)	46	46	44	44	44
商業(8号)	48	46	46	44	44
金融・広告業(9号)	44	44	44	44	44
映画・演劇業(10号)	48	46	44	44	44
通信業(11号)	44	44	44	44	44
教育研究業(12号)	44	44	44	44	44
保健衛生業(13号)	48	46	44	44	44
接客・娯楽業(14号)	48	46	46	44	44
清掃・と畜業(15号)	46	46	46	44	44
官公署(16号)	44	44	44	44	44
その他の事業(17号)	46	46	46	44	44

注)業種分類(1~17号)は、労働基準法第8条に掲げる分類によります。規模については、事業場を単位としています。

### 法定労働時間の改正

「労働基準法第32条第1項の労働時間等に係る暫定措置に関する政令の一部を改正する政令(平成5年政令第63号)」(平成5年3月26日公布・同年4月1日施行)に基づき、暫定的に平成5年4月1日~6年3月31日までの1週間の法定労働時間は次の表のとおりとなります。

- 1 原則 1週44時間
- 2 例外 平成6年3月31日まで 1週46時間
- 3 特例 1週48時間



### 児童手当の現況届 6月25日(金)まで

児童手当受給者のみなさん! 6月は「現況届」を提出する期間です。受給者の方は、毎年6月中旬に児童の養育状況などを確認するため、現況届を提出する必要があります。

- 提出期限 6月25日(金)
- 持参するもの 印鑑・案内文書
- 提出及び問い合わせ先 町住民福祉課福祉係 ☎66-2002 内線48

※ 転入や転出、受給対象時の変化(養育児童数の増減など)や退職などにより、厚生年金の資格がなくなった場合などについても提出が必要です。6月期支払の児童手当は6月15日(日)に振り込みます。

### 第25回 婦人バレーボール 大会開催

町公民館では次のとおり「第25回婦人バレーボール大会」を開催しますので、ふるってご参加ください。

- 日時 7月11日(日) 午前9時開会
- 会場 中之島中央小学校体育館
- 申込期限 7月2日(金)
- 申込及び問い合わせ先 町公民館 ☎66-3242



### 個人住宅 建設資金融資 申込受付

住宅金融公庫では、次のとおり「平成5年第1回個人向け融資」の募集を行います。

- 受付期間 4月22日(木)~7月2日(金)まで
- 融資金額 100万円~1,650万円まで(割増、加算融資もあります)
- 融資金利 4.1%、4.3%、4.5%、4.6%(固定金利)
- 返済期間 25年以内、30年以内、35年以内
- 申込場所 住宅金融公庫業務取扱金融機関
- 問い合わせ先 住宅金融公庫北関東支店サードビル相談室 ☎0272-326656



### 第8回硬式テニス 大会開催

町公民館では次のとおり「第8回硬式テニス大会」を開催しますので、ふるってご参加ください。

- 日時 7月11日(日) 午前8時開会
- 会場 町テニスコート
- 種目 一般男子ダブルス 一般女子ダブルス
- 参加資格 町内在住者、町内事業所等勤務者、または町内テニスクラブ員
- 参加料 1チーム500円(当日徴収)
- 申込期限 7月2日(金)
- 申込及び問い合わせ先 町公民館 ☎66-3242

### 第10回 ふるさとを歩こう 開催

「ふるさとを歩こう」「仲間を作ろう」「健康を守ろう」「ふるさとをきれいにしよう」をテーマに今年も「ふるさとを歩こう」が行われます。

### 教科書展示会のお知らせ

三条・加茂・見附・南蒲原地区の小・中学校では、同一の教科書を使用しています。教科書は一つの教科だけでも種類あり、それぞれ編集内容の違うものが発行されています。現在発行されている教科書について、次のとおり展示会を開きますので、お気軽においでください。

- 期間 6月23日(水)~7月12日(月)まで
- 会場 三條市立裏館小学校内 教科書センター
- 内容 小・中・高等学校の全教科書

さわやかな新緑の中、町内各地を見学しながら、空き缶回収でまちをきれいにしましょう。みなさんの参加をお待ちしています。

### 人権相談所 開設

近隣のいやがらせ、親族間のもめごと、名誉・信用の侵害、騒音・悪臭などの生活公害、いじめ問題等心配ごとやお困りのことがありましたら、お気軽にご相談ください。費用は無料で、秘密は厳守します。

- 日時 6月29日(木) 午前10時~正午まで
- 会場 町公民館
- 相談担当者 地元の人権擁護委員 吉藤 晃威(大字大口13-25 ☎24-1267)
- ・星野 慎之助(大字中之島103-1 ☎66-2754)
- ・星野 昭治(大字中条甲1-122 ☎66-5333)

町役場前出発→大竹邸記念館(見学)→杉之森・薬師堂(見学)→横山→中野中・サンパルコなかのしま(見学)→稲島・稲荷神社(見学)→中野東・中之島中学校→中之島工業団地→町役場前着(歩く距離 約9km)

- 締切 6月15日(火)
- その他 完歩後、子どもたちには、お楽しみ景品が用意してあります。空き缶回収清掃も行いますので、ご協力ください。

## ただいま 工事中

場所	工事名	工事費	工事者名	完成予定年月日	場所	工事名	工事費	工事者名	完成予定年月日
中之島	中之島町民文化センター建築地質調査委託	387	㈱ 興和	5.7.14	中之島	枝1111号線外下水道工事	716	㈱ 室橋組	5.9.20
中之島	中之島町民文化センター建築敷地測量委託	100	㈱ 旭工務店	5.6.28	中之島	枝1114号線外下水道工事	845	㈱ 松井組	5.9.20
中西	旧西所公民分館取壊撤去工事	121	新興建設㈱	5.5.29	中之島	枝1118号線外下水道工事	571	松井木材建設	5.9.20
中之島	柏島都市下水路(第4次)工事	2,678	㈱ 宝建設	5.8.9	中之島	枝1113号線外下水道工事	683	㈱ 室橋組	5.9.20
中之島	柏島都市下水路(第5次)工事	2,343	㈱ 第一和光	5.8.9	中之島	枝1115号線外下水道工事	631	㈱ 丸月組	5.9.20
町内一円	中之島線外区画線設置工事	158	㈱ 新高ライン	5.7.10	中之島	枝1122号線外下水道工事	744	松井木材建設	5.9.20
町内一円	信条環状線外区画線設置工事	141	㈱ 北越建設	5.7.10	中之島	枝1124号線外下水道工事	903	㈱ 古川組	5.9.20
末宝	営団線道路舗装工事	191	㈱ 宝建設	5.7.12	鶴ヶ曾根	中之島中央小学校プールフェンス張替工事	357	㈱ 松井組	5.7.22
中西	中西村中5号線調整備工事	237	㈱ 遠藤建設	5.8.6	信条	信条地区地形図作成委託	1,071	㈱ オリス	5.8.21
中条	上野2号線道路改良工事	221	㈱ ミットモ産業	5.8.6					